

(8182)63-90-72
+7(7172)727-132
(4722)40-23-64
(4832)59-03-52
(423)249-28-31
(844)278-03-48
(8172)26-41-59
(473)204-51-73
(343)384-55-89
(4932)77-34-06
(3412)26-03-58
(843)206-01-48

(4012)72-03-81
(4842)92-23-67
(3842)65-04-62
(8332)68-02-04
(861)203-40-90
(391)204-63-61
(4712)77-13-04
(4742)52-20-81
(3519)55-03-13
(495)268-04-70
(8152)59-64-93
(8552)20-53-41

(831)429-08-12
(3843)20-46-81
(383)227-86-73
(4862)44-53-42
(3532)37-68-04
(8412)22-31-16
(342)205-81-47
- - (863)308-18-15
(4912)46-61-64
(846)206-03-16
- (812)309-46-40
(845)249-38-78

(4812)29-41-54
(862)225-72-31
(8652)20-65-13
(4822)63-31-35
(3822)98-41-53
(4872)74-02-29
(3452)66-21-18
(8422)24-23-59
(347)229-48-12
(351)202-03-61
(8202)49-02-64
(4852)69-52-93

: mbi@nt-rt.ru | <http://www.metabo.nt-rt.ru>

Электроинструменты и оснастка

metabo®

PROFESSIONAL POWER TOOL SOLUTIONS

	Аккумуляторные инструменты	13		
	Класс аккумулятора 10,8 Вольт	19	Аккумуляторный шлифовальщик для труб	46
	Класс аккумулятора 14,4 В/18 В	24	Аккумуляторные прямошлифовальные машины	47
	Класс аккумулятора 25,2 В /36 В	57, 60	Аккумуляторный кромочный фрезер	48
	Аккумуляторные дрели-шуруповерты	19, 24	Аккумуляторная ленточная пила	48
	Аккумуляторные дрели	29	Аккумуляторные ручные циркулярные пилы	49
	Аккумуляторные ударные дрели	20, 30	Аккумуляторные сабельные пилы	49
	Аккумуляторные шуруповерты для гипсокартона	34	Аккумуляторные электролобзики	50
	Аккумуляторные ударные гайковерты	20, 35	Аккумуляторные торцовочные пилы	51
	Аккумуляторные перфораторы	38, 62	Аккумуляторный универсальный инструмент	52
	Аккумуляторный резьборез	39	Аккумуляторные картриджные пистолеты	21
	Аккумуляторная дрель на магнитной стойке	57	Аккумуляторные фонари	22, 53
	Аккумуляторные угловая шлифовальные машины с плоским редуктором	40	Аккумуляторный адаптер питания	23, 53
	Аккумуляторные угловые шлифовальные машины	41, 60	Аккумуляторные радиоприемники	23, 54
	Аккумуляторный ленточный напильник	45	Аккумуляторные кусторезы	55, 63
	Аккумуляторный шлифовальщик угловых сварных швов	45	Аккумуляторная воздуходувка	55
	Аккумуляторная полировальная машина	46	Аккумуляторный вентилятор	56
			Куртка с подогревом от аккумулятора	56
			Наборы инструментов Combo-Sets	58
			Аккумуляторы, зарядные устройства	64
				01
	Угловые шлифовальные, полировальные машины и шлифовальные машины с плоским редуктором	73		
	Угловые шлифовальные машины с плоским редуктором	74	Угловые шлифовальные машины Ø 180-230 мм	110
	Угловые шлифовальные машины Ø 115-150 мм	82	Угловые полировальные машины	150
				02
	Обработка нержавеющей стали	153		
	Угловые шлифовальные машины Inox	155	Полировальные машины	167
	Ленточные напильники	161	Шлифовальщик для труб	175
	Шлифовальщик угловых сварных швов	165		
				03
	Другие инструменты для обработки металла	181		
	Прямошлифовальные машины	182	Отрезные пилы по металлу	197
	Кромочный фрезер	193	Шлифовальные машины с двумя кругами	199
				04
	Сверление, завинчивание, долбление, перемешивание	205		
	Ударные дрели	206	Шуруповерты для гипсокартона	284
	Дрели	212	Шуруповерты	286
	Дрели на магнитной стойке	220	Ударные гайковерты	290
	Перфораторы SDS-plus	260	Мешалки	294
	Перфораторы и отбойные молотки SDS-max	268		
				05
	Шлифование, фрезерование, строгание	297		
	Эксцентриковые шлифовальные машины	298	Фрезеры	330
	Плоскошлифовальные машины	302	Фрезерно-шлифовальный двигатель	330
	Дельташлифовальная машина/многофункциональная шлифовальная машина	306	Фрезер для снятия лака	335
	Ленточная шлифовальная машина	307	Рубанки	335
	Шлифовальные машины для стен и потолков	325		
				06

	Пилы	337		
	Ручные дисковые пилы	338	Лобзики	351
	Ручная погружная дисковая пила	340	Сабельные пилы	368
				07
	Специальные машины	381		
	Отрезные станки	382	Технические фены	393
	Штроборезы	384	Скобозабиватели	395
	Шлифовальные машины для ремонта	386	Клеевой пистолет	397
	Фреза для ремонта	389		
				08
	Пылеотсос и пылеудаление	399		
	Универсальные пылесосы	400	Установки всасывания опилок	413
				09
	Измерительная техника	419		
	Лазерные дальномеры	420	Точечные и линейные лазеры	422
				10
	Полустационарная деревообработка	427		
	Торцовочные пилы	428	Строительные циркулярные пилы	446
	Торцовочная и настольная циркулярная пила	436	Ленточные пилы	458
	Настольные циркулярные пилы с протяжкой	437	Рейсмусовые / строгальные станки	464
	Настольные циркулярные пилы	440		
				11
	Компрессоры, пневматические инструменты, подготовка и распределение сжатого воздуха	469		
	Компрессоры	470	Пневматические скобозабиватели / гвоздезабиватели	493
	Пневматические винтовёрты	480	Пневматические краскораспылительные пистолеты	497
	Пневматические винтовёрты с трещоткой	484	Пневматические пескоструйные пистолеты	500
	Пневматические винтовёрты	486	Пневматические распылительные пистолеты	500
	Пневматические дрели	486	Пневматический картриджный пистолет	501
	Пневматические отбойные молотки	487	Пневматический смазочный шприц	501
	Пневматическая кузовная пила	489	Шинные манометры	502
	Пневматические прямошлифовальные машины	490	Пневматические продувочные пистолеты	504
	Пневматические углошлифовальные машины	491	Наборы пневматических инструментов	507
	Пневматический ленточный напильник	492	Подготовка сжатого воздуха	507
	Пневматическая эксцентриковая шлифовальная машина	492	Распределение сжатого воздуха	509
				12
	Насосы и насосные станции	517		
	Осушение		Орошение / Домовое водоснабжение	
	Погружные насосы для чистой воды	520	Садовые насосы	528
	Погружные насосы для чистой воды с плоским всасыванием	522	Насосные станции	531
	Погружной нагнетательный насос	523	Насосы-автоматы для домового водоснабжения	537
	Комбинированные погружные насосы	524	Погружные глубинные насосы	538
	Погружные насосы для грязной воды	525		
	Насосы для грязной воды и применения на стройплощадке	526		
				13
	Кусторезы	549		
				14

	Принадлежности для аккумуляторных инструментов				
	Аккумуляторные блоки	64	Прочие принадлежности для аккумуляторных устройств	68	01
	Зарядные устройства	65			
	Принадлежности для углошлифовальных машин, угловых полировальных машин				
	Принадлежности для углошлифовальных машин с плоским редуктором	79	Шлифовальные листы на липучке	136	02
	Отрезные круги	118	Чистящее полотно	136	
	Обдирочные круги	127	Стальные проволочные щетки	137	
	Чашечные шлифовальные круги	129	Алмазные инструменты	139	
	Ламельные шлифовальные круги	131	Прочие принадлежности для угловых шлифовальных машин	145	
	Ламельные шлифовальные валы	134	Принадлежности для угловой полировальной машины	151	
	Фибровые шлифовальные круги	134			
	Принадлежности для обработки нержавеющей стали				03
	Принадлежности для угловых шлифовальных машин Inox	158	Принадлежности для полировальных машин	169	
	Принадлежности для ленточных напильников	163	Принадлежности для шлифователей труб	177	
	Принадлежности для шлифователя угловых сварных швов	166			
	Другие принадлежности для обработки металла				04
	Фрезы	186	Принадлежности для кромочных фрезеров	196	
	Корундовые шлифовальные штифты	190	Принадлежности для ножниц для криволинейных профилей / высечных ножниц	196	
	Малые отрезные диски	190			
	Пластинчатые шлифовальные круги	191	Отрезные круги для отрезных машин по металлу	198	
	Гибкие валы	192	Принадлежности для шлифовальных машин с двумя кругами	202	
	Другие принадлежности для прямошлифовальных машин	192			
	Принадлежности для сверления, завинчивания, долбления, перемешивания				05
	Сверлильные патроны	228			
	Сверла по металлу	234	Сверла SDS-plus	272	
	Сверла по камню/бетону	241	Сверла SDS-max	277	
	Универсальные сверла / сверла по стеклу	243	Зубила SDS-plus	278	
	Алмазные сверла	244	Зубила SDS-max	278	
	Сверла по дереву	245	Фрезерные коронки	279	
	Наборы сверл	249	Сверлильные коронки	280	
	Коронки	252	Дополнительные принадлежности для перфораторов и отбойных молотков	281	
	Дополнительные принадлежности для дрелей и ударных дрелей	255	Принадлежности для шуруповертов/винтовертов	287	
	Принадлежности для дрелей на магнитной стойке	222	Принадлежности для ударных гайковертов	293	
			Принадлежности для мешалок	296	
	Принадлежности для шлифования, фрезерования, строгания				06
	Принадлежности для эксцентриковых шлифовальных машин	309	Принадлежности пылеотсоса для шлифовальных машин	322	
	Принадлежности для плоскошлифовальных машин	315	Принадлежности для шлифмашин для стен и потолков	327	
	Принадлежности для многофункциональных шлифмашин	319	Принадлежности для фрезеров, фрезерно-шлифовальных двигателей	332	
	Принадлежности для дельташлифователей	320	Принадлежности для фрезеров для снятия лака	335	
	Принадлежности для ленточных шлифовальных машин	324	Принадлежности для рубанков	335	

	Принадлежности для пиления				07
	Пильные диски	342	Другие комплектующие для лобзиков	366	
	Другие принадлежности для ручных дисковых пил	350	Полотна сабельных пил	371	
	Принадлежности для специализированных машин				08
	Принадлежности для штроборезов	385	Принадлежности для технических фенов	394	
	Принадлежности для шлифовальных машин для ремонтных работ	391	Принадлежности для скобозабивателей	396	
	Принадлежности для фрез для ремонтных работ	392	Принадлежности для клеящих пистолетов	398	
	Принадлежности для пылеотсоса и вытяжки				09
	Принадлежности для универсальных пылесосов	405	Принадлежности вытяжных устройств	415	
	Принадлежности для измерительной техники				425
	Принадлежности для полустационарной деревообработки				10
	Пильные диски	449	Прочие комплектующие ленточно-пильных станков	463	11
	Другие принадлежности для полустационарных дисковых пил	453	Принадлежности для строгальных станков	466	
	Ленточные пильные полотна	461			
	Принадлежности для пневматических систем				12
	Принадлежности для пневматических инструментов	506	Подготовка сжатого воздуха	507	
	Принадлежности для компрессоров	507	Распределение сжатого воздуха	509	
	Принадлежности для насосной техники				539
	Принадлежности для кусторезов и цепных пил				555
	Системные кейсы, сумки, защитные средства				556
	Наборы принадлежностей				561
	Модули с принадлежностями				568
	Индекс номеров для заказа				573

ПРОСТО БЫТЬ УВЕРЕННЫМ, ЧТО ВСЕ РАБОТАЕТ: ЧЕТЫРЕ АРГУМЕНТА В ПОЛЬЗУ МЕТАВО.

Metabo - это всегда правильный выбор. Поскольку производительность складывается из безопасности, надежности и сервиса, эти критерии имеют для нас наиважнейшее значение - так же как и для Вас, Ваших сотрудников и рентабельности Вашего предприятия. Короче говоря: с Metabo Вам не о чем беспокоиться.



Производительность без компромиссов

Нам известно, что от электроинструмента в первую очередь требуется высокая производительность. Поэтому наша цель при разработке системных решений Metabo - максимальная производительность. Мы хотим, чтобы с нашей продукцией Вы сэкономили время и деньги.



Всеобъемлющий сервис

От исследований применения отдельных продуктов и системных решений до быстрой поставки запчастей и ремонта: для нас важно, чтобы Ваш технологический процесс проходил беспрепятственно.



Максимальная безопасность

Чем меньше простоев в работе вследствие заболеваний, тем выше производительность. Наши изделия гарантируют максимальную безопасность и защиту здоровья пользователей - мы постоянно устанавливаем новые стандарты на рынке.



Долговечность

Машины и принадлежности Metabo отличаются наивысшим качеством, максимальной надежностью и беспрецедентной долговечностью. Это позволяет добиться неслыханных результатов даже в сложнейших условиях и снизить потребность в новых приобретениях.



СДЕЛАНО В ГЕРМАНИИ: НОВАТОРСТВО ВОШЛО У НАС В ТРАДИЦИЮ.

В каждый инструмент Metabo вложены лучшие традиции немецкого инженерного искусства. С 1924 г. мы разрабатываем на своем заводе в г. Нюртинген инновационные идеи и непосредственно на месте воплощаем их в новаторских механизмах и превосходных принадлежностях для профессиональных пользователей. Наше сервисное обслуживание, ориентированное на Ваши потребности, также является большим преимуществом сотрудничества с нами.



Цех литья алюминия

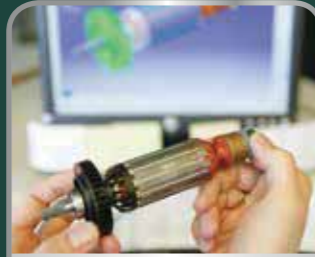

Проектирование



Цех литья пластмасс



Изготовление форм



Механическое производство



Монтаж



Закалка стальных деталей



Производство двигателей

ДЛЯ ПОВЫШЕНИЯ ПРОИЗВОДИТЕЛЬНОСТИ: НАШИ РАБОЧАЯ ОСНАСТКА И СИСТЕМНЫЕ ПРИНАДЛЕЖНОСТИ.

Являясь компанией, предлагающей системные решения, мы повышаем потенциал наших инструментов за счет оптимально согласованных системных и рабочих принадлежностей. Это позволяет нам обеспечить производительность, долговечность и надежность, которых вы по праву ожидаете от инструментов Metabo.



Все, что поддерживает функциональность вашего инструмента

Мы предлагаем полный ассортимент рабочей оснастки, включая отрезные и обдирочные круги, пильные полотна, буры и сверла, сверлильные патроны и многое другое. Разумеется, вся продукция отличается привычным качеством Metabo, на которое можно положиться.



Все, что повышает эффективность вашего инструмента

Наши системные принадлежности включают в себя кроме вытяжных систем, адаптеров, насадок для изменения крутящего момента, также вспомогательные приспособления, например, рукоятки Metabo Vibra-Tech (MVT), которые снижают вибрацию и гарантируют максимальную защиту пользователя.

Ваши преимущества

- Рабочие и системные принадлежности Metabo позволяют Вам:
- оптимально использовать мощность и эффективность инструментов Metabo
 - рассчитывать на максимальное качество, долговечность и надежность
 - рассчитывать на надежность в сложных условиях эксплуатации

СИСТЕМА M+: ИНСТРУМЕНТЫ И ПРИНАДЛЕЖНОСТИ ИДЕАЛЬНО СОГЛАСОВАНЫ ДРУГ С ДРУГОМ ДЛЯ ДОСТИЖЕНИЯ МАКСИМАЛЬНОЙ ПРОИЗВОДИТЕЛЬНОСТИ.

Инструменты и принадлежности Metabo оптимально согласовываются на этапе разработки и тестируются вместе. Преимущество для Вас: максимальная производительность при заорачивании, сверлении, шлифовании, резании или пилении благодаря эффекту систем Metabo+.



Аккумуляторные инструменты

100% СОВМЕСТИМОСТЬ. САМО СОБОЙ РАЗУМЕЕТСЯ.

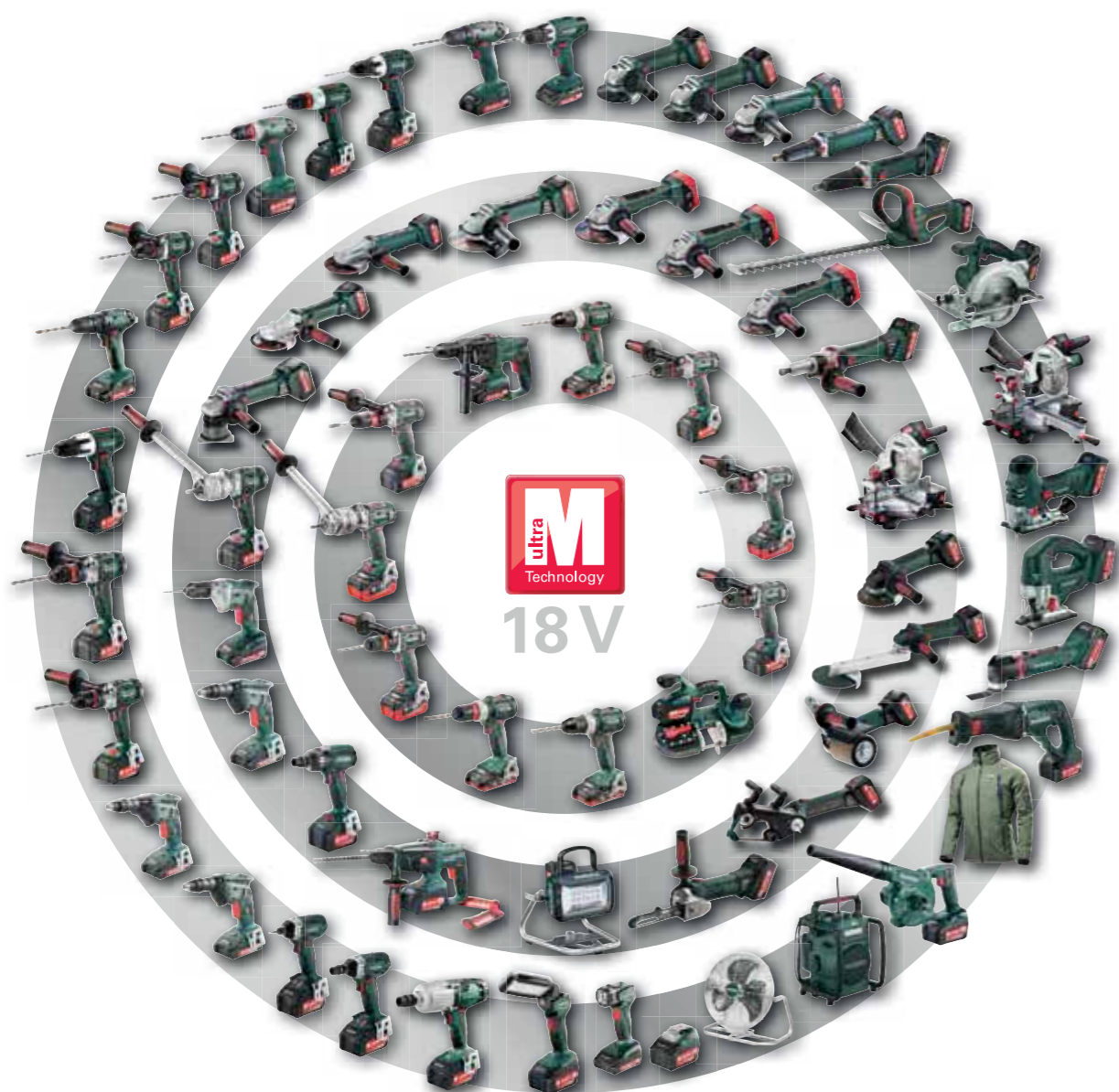

ПОВЫШЕННАЯ ПРОИЗВОДИТЕЛЬНОСТЬ БЛАГОДАРЯ ИДЕАЛЬНОМУ ВЗАИМОСОЧЕ- ТАНИЮ: ТЕХНОЛОГИЯ МЕТАВО ULTRA-M

Технология Metabo Ultra-M обеспечивает превосходное сопряжение между электроинструментом, аккумуляторным блоком и зарядным устройством. Преимущества: эффективная и щадящая зарядка, оптимальное использование энергии и максимально долгий срок службы.

- Интеллектуальная система управления аккумуляторными батареями – для максимальной производительности и долговечности
- Электронный контроль отдельных ячеек (ESCP) – для максимальной долговечности аккумуляторных блоков
- Запатентованная технология зарядки «AIR COOLED» с воздушным охлаждением – для более быстрой зарядки и длительного срока службы
- Инвестиции в аккумуляторную систему с большим будущим

LiHD: РЕВОЛЮЦИОННАЯ АККУМУЛЯТОРНАЯ ТЕХНОЛОГИЯ ДЛЯ НОВЫХ РЕКОРДОВ ПРОИЗВОДИТЕЛЬНОСТИ.



Важный этап в развитии аккумуляторных технологий.

Комбинация высокопроизводительных ячеек нового типа и инновационных компонентов аккумуляторных блоков обеспечивает максимальную мощность в течение очень долгого времени. Специалисты Metabo довели революционную технологию до совершенства.

- Больше произведенной работы на 67% – новые области применения аккумуляторов
- Время работы дольше на 87% – еще выше выносливость
- Срок службы выше на 100% – ваши вложения в еще большей безопасности
- Возможна эксплуатация в самых жестких условиях, которые раньше выдерживали только сетевые инструменты
- Еще больше автономность: новый этап на пути к строительной площадке без кабелей



LiHD 6,2 A*ч
LiHD 5,5 A*ч
Компактный аккумуляторный блок:
LiHD 3,1 A*ч



Безграничная гибкость

Выбирайте только то, что вам нужно – и экономьте наличные деньги!



100% совместимость

со всеми аккумуляторными инструментами Metabo, разработанными вчера, сегодня и в будущем. В соответствующем классе напряжения.



3 года гарантии на аккумуляторный блок

3 года гарантии на все аккумуляторные блоки Li-Ion и LiHD.

01

02

03

04

05

06

07

08

09

10

11

12

13

14

ДЛЯ КАЖДОГО ВИДА РАБОТ - ПОДХОДЯЩИЙ АККУМУЛЯТОРНЫЙ ИНСТРУМЕНТ

Metabo предлагает Вам для любого случая применения оптимально сбалансированный ассортимент продукции - аккумуляторные дрели-шурупверты и аккумуляторные ударные дрели. От самого малого до самого большого диаметра отверстия или от самых маленьких до самых крупных шурупов. Не важно, в каком материале. В ассортименте Metabo Вы всегда найдете оптимальный инструмент для Ваших задач.

Какие аккумуляторные дрели-шурупверты / ударные дрели для каких сверлильных работ?



Аккумуляторная дрель-шурупверт / ударная дрель	Power Maxx BS Power Maxx BS Quick Power Maxx SB	BS 18 Li BS 18 BS 18 Quick SB 18	BS 18 LT BS 18 LT Quick SB 18 LT BS 18 LT BL BS 18 LT BL Q SB 18 LT BL	BS 18 LTX Quick SB 18 LTX Quick BS 18 LTX Impuls SB 18 LTX Impuls	BS 18 LTX BL Q I SB 18 LTX BL Q I BS 18 LTX BL I SB 18 LTX BL I	SBE 18 LTX
--	---	---	---	--	--	------------

Древесина - Ø в мм

Спиральные сверла	Power Maxx BS	BS 18 Li	BS 18 LT	BS 18 LTX Quick	BS 18 LTX BL Q I	SBE 18 LTX
до Ø 10	■	■	■	■	■	■
Ø 10	■	■	■	■	■	■
Ø 20	■	■	■	■	■	■
Ø 30	■	■	■	■	■	■

Змеевидные сверла

до Ø 10	■	■	■	■	■	■
Ø 10	■	■	■	■	■	■
Ø 20	■	■	■	■	■	■
Ø 30	■	■	■	■	■	■
Ø 40	■	■	■	■	■	■
Ø 50	■	■	■	■	■	■

Сверла Форстнера / сверла по пластику

до Ø 10	■	■	■	■	■	■
Ø 10	■	■	■	■	■	■
Ø 20	■	■	■	■	■	■
Ø 30	■	■	■	■	■	■
Ø 40	■	■	■	■	■	■
Ø 50	■	■	■	■	■	■
Ø 68	■	■	■	■	■	■
Ø 80	■	■	■	■	■	■
Ø 90	■	■	■	■	■	■
Ø 105	■	■	■	■	■	■
Ø 130	■	■	■	■	■	■

Коронки

до Ø 10	■	■	■	■	■	■
Ø 10	■	■	■	■	■	■
Ø 20	■	■	■	■	■	■
Ø 30	■	■	■	■	■	■
Ø 40	■	■	■	■	■	■
Ø 50	■	■	■	■	■	■
Ø 68	■	■	■	■	■	■
Ø 80	■	■	■	■	■	■
Ø 90	■	■	■	■	■	■
Ø 105	■	■	■	■	■	■
Ø 130	■	■	■	■	■	■
Ø 140	■	■	■	■	■	■
Ø 210	■	■	■	■	■	■

Металл - Ø в мм

Ø 5	■	■	■	■	■	■
Ø 10	■	■	■	■	■	■
Ø 13	■	■	■	■	■	■

Бетон / каменная кладка* - Ø в мм

Ø 5	■	■	■	■	■	■
Ø 10	■	■	■	■	■	■
Ø 13	■	■	■	■	■	■
Ø 16	■	■	■	■	■	■
Ø 20	■	■	■	■	■	■

* только с аккумуляторными ударными дрелями (SB)

Какие аккумуляторные дрели-шурупверты / ударные дрели для каких работ по заворачиванию?



Аккумуляторная дрель-шурупверт / ударная дрель	Power Maxx BS Power Maxx BS Quick Power Maxx SB	BS 18 Li BS 18 BS 18 Quick SB 18	BS 18 LT BS 18 LT Quick SB 18 LT BS 18 LT BL BS 18 LT BL Q SB 18 LT BL	BS 18 LTX Quick SB 18 LTX Quick BS 18 LTX Impuls SB 18 LTX Impuls	BS 18 LTX BL Q I SB 18 LTX BL Q I BS 18 LTX BL Q I SB 18 LTX BL I	
	Винты/шурупы с полной резьбой		+ PowerX3		+ PowerX3	
мм	Длина в мм					
Ø 3	до 35	■	■	■	■	■
	до 40	■	■	■	■	■
	до 60	■	■	■	■	■
	60	■	■	■	■	■
	80	■	■	■	■	■
Ø 3,5	до 40	■	■	■	■	■
	до 60	■	■	■	■	■
	60	■	■	■	■	■
	80	■	■	■	■	■
	100	■	■	■	■	■
Ø 4,5	до 60	■	■	■	■	■
	60	■	■	■	■	■
	80	■	■	■	■	■
	100	■	■	■	■	■
	120	■	■	■	■	■
Ø 5	до 100	■	■	■	■	■
	100	■	■	■	■	■
	120	■	■	■	■	■
	140	■	■	■	■	■
	160	■	■	■	■	■
Ø 6	до 180	■	■	■	■	■
	180	■	■	■	■	■
	200	■	■	■	■	■
	240	■	■	■	■	■
	280	■	■	■	■	■
Ø 8	до 300	■	■	■	■	■
	300	■	■	■	■	■
	350	■	■	■	■	■
	400	■	■	■	■	■
	450	■	■	■	■	■
Ø 10	до 500	■	■	■	■	■
	500	■	■	■	■	■
	550	■	■	■	■	■
	600	■	■	■	■	■
	140	■	■	■	■	■
Ø 12	до 200	■	■	■	■	■
	200	■	■	■	■	■
	220	■	■	■	■	■
	240	■	■	■	■	■
	260	■	■	■	■	■
Ø 13	до 280	■	■	■	■	■
	280	■	■	■	■	■
	300	■	■	■	■	■
	350	■	■	■	■	■
	400	■	■	■	■	■
Ø 10	до 400	■	■	■	■	■
	400	■	■	■	■	■
	450	■	■	■	■	■
	500	■	■	■	■	■
	550	■	■	■	■	■
Ø 12	до 600	■	■	■	■	■
	600	■	■	■	■	■
	600	■	■	■	■	■
	700	■	■	■	■	■
	800	■	■	■	■	■
Ø 13	до 1000	■	■	■	■	■
	1000	■	■	■	■	■
	1000	■	■	■	■	■
	1000	■	■	■	■	■
	1000	■	■	■	■	■

■ оптимальное применение
■ возможное применение
Промежуточные размеры сверл и шурупов не указаны.

СИСТЕМА METABO QUICK: УНИВЕРСАЛЬНАЯ И УДОБНАЯ

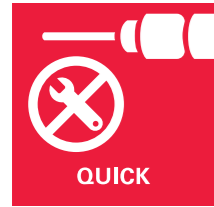

Быстрая и эффективная работа
благодаря простому, без инструментов, переходу от одного вида обработки к другому, например, с использованием сверлильного патрона, угловой насадки или держателя бит.

Увеличение эффективности за счет специализированной оснастки
Благодаря магнитному зажиму с внутренним шестигранником можно вставлять шестигранные сверла или биты непосредственно в шпиндель. Это позволяет осуществлять сверление и вворачивание шурупов в ограниченном пространстве с непосредственной передачей крутящего момента.

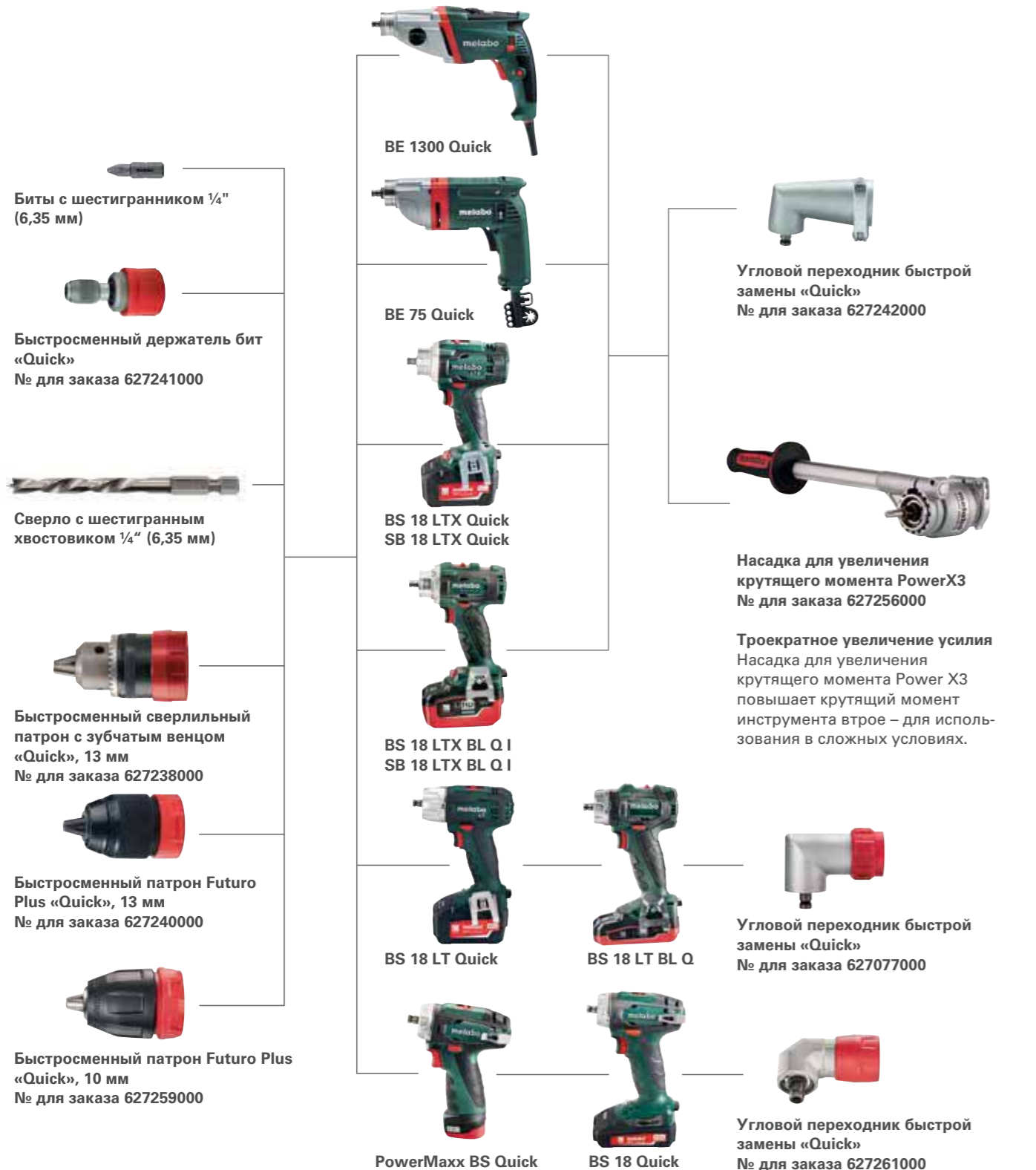

10,8 V



Технические данные

	Аккумуляторная дрель-шурупверт PowerMaxx BS	Аккумуляторная дрель-шурупверт PowerMaxx BS Quick
Тип аккумуляторного блока	Li-Ion	Li-Ion
Напряжение аккумуляторного блока	10,8 V	10,8 V
Макс. мягкий крутящий момент	17 Nm	17 Nm
Макс. жесткий крутящий момент	34 Nm	34 Nm
Регулируемый крутящий момент	0,5 - 5 Nm	0,5 - 5 Nm
Диаметр сверления		
- в стали	10 mm	10 mm
- в древесине	18 mm	18 mm
Число оборотов холостого хода	0 - 360 / 0 - 1.400 /min	0 - 360 / 0 - 1.400 /min
Диапазон зажима сверлильного патрона	1 - 10 mm	1 - 10 mm
Вес (с аккумуляторным блоком)	0,8 kg	0,8 kg

Объем поставки

№ для заказа	600079	600080	600156	600157
Быстрозажимной сверлильный патрон	■	■		
Быстросменный сверлильный патрон			■	■
Угловой адаптер быстрой замены				■
Крючок для ношения на ремне	■	■	■	■
Аккумуляторный блок Li-Power (10,8 В / 2,0 А*ч)	■			■
2 аккумуляторных блока Li-Power (10,8 В / 2,0 А*ч)		■	■	
Аккумуляторный блок Li-Power (10,8 В / 4,0 А*ч)				■
Зарядное устройство LC 40	■	■	■	■
Сумка для инструментов	■			
Пластиковый кофр		■	■	■

Варианты комплектации см. в прайс-листе Metabo и на веб-сайте компании

Преимущества изделия

- С быстросменной угловой насадкой для сверления и заворачивания в труднодоступных местах
- Система Metabo Quick: быстрая смена держателя и инструментальной насадки для проведения любых работ
- Легкая и компактная дрель-шурупверт - укороченная конструкция для универсального применения
- Шпиндель с внутренним шестигранником для бит, позволяющий работать без сверлильного патрона
- Встроенная подсветка для освещения рабочего места
- С практичным крючком для ношения на ремне, с фиксацией справа или слева без инструментов
- Практичный индикатор емкости для контроля степени зарядки аккумулятора

Системные компоненты

Принадлежности → 68, 234

Аккумуляторные блоки → 64

Система Quick → 18

НОВИНКА



10,8 V

Технические данные	Аккумуляторная ударная дрель PowerMaxx SB
Тип аккумуляторного блока	Li-Ion
Напряжение аккумуляторного блока	10,8 V
Макс. мягкий крутящий момент	17 Nm
Макс. жесткий крутящий момент	34 Nm
Регулируемый крутящий момент	0,5 - 5 Nm
Диаметр сверления	
- в каменной кладке	10 mm
- в стали	10 mm
- в древесине	18 mm
Число оборотов холостого хода	0 - 360 / 0 - 1.400 /min
Макс. число ударов	21.000 /min
Диапазон зажима сверлильного патрона	1,5 - 10 mm
Вес (с аккумуляторным блоком)	1,12 kg

Объем поставки

№ для заказа	600385
Быстрозажимной сверлильный патрон	■
Крючок для ношения на ремне	■
2 аккумуляторных блока Li-Power (10,8 В / 2,0 А*ч)	■
Зарядное устройство LC 40	■
Пластиковый кофр	■

Варианты комплектации см. в прайс-листе Metabo и на веб-сайте компании

Преимущества изделия

- Легкая и компактная аккумуляторная ударная дрель укороченной конструкции для универсального применения
- Функция ударного сверления для каменной кладки
- Встроенная подсветка для освещения рабочего места
- Практичный индикатор емкости для контроля степени зарядки аккумулятора
- С практичным крючком для ношения на ремне, с фиксацией по выбору справа или слева

Системные компоненты

Принадлежности → 234 | Аккумуляторные блоки → 64



Технические данные	Аккумуляторный ударный гайковерт PowerMaxx SSD
Тип аккумуляторного блока	Li-Ion
Напряжение аккумуляторного блока	10,8 V
Макс. число оборотов на холостом ходу	0 - 2.300 /min
Макс. число ударов	3.000 /min
Макс. крутящий момент	105 Nm
Ступени частоты вращения/крутящего момента	1
Крепление инструмента	Внутренний шестигранник 1/4" (6,35 мм)
Вес (с аккумуляторным блоком)	1 kg

Объем поставки

№ для заказа	600093
2 аккумуляторных блока Li-Power (10,8 В / 2,0 А*ч)	■
Зарядное устройство LC 40	■
Пластиковый кофр	■

Варианты комплектации см. в прайс-листе Metabo и на веб-сайте компании

Преимущества изделия

- Компактные аккумуляторные ударные гайковерты для сфер применения, требующих больших усилий
- Работа с низкой отдачей и особенно высоким крутящим моментом
- Встроенная подсветка для освещения рабочего места
- Прочный корпус редуктора из литого под давлением алюминия для оптимального отведения тепла и долговечности

Системные компоненты

Принадлежности → 293 | Аккумуляторные блоки → 64

10,8 V



Технические данные	Аккумуляторная сабельная пила PowerMaxx ASE
Тип аккумуляторного блока	Li-Ion
Напряжение аккумуляторного блока	10,8 V
Частота ходов на холостых оборотах	0 - 3.100 /min
Ход пильного полотна	13 mm
Вес (с аккумуляторным блоком)	1,2 kg

Объем поставки

№ для заказа	602264
Пилка по металлу	■
Пилка для дерева и металла	■
2 аккумуляторных блока Li-Power (10,8 В / 2,0 А*ч)	■
Зарядное устройство LC 40	■
Пластиковый кофр	■

Варианты комплектации см. в прайс-листе Metabo и на веб-сайте компании

Преимущества изделия

- Легкая, очень удобная пила для работы одной или двумя руками
- Особенно подходит для работы в труднодоступных местах
- Электроника Vario (V) - управление частотой ходов в соответствии со свойствами материала
- Система Metabo «Quick» для смены пильного полотна без использования инструментов
- Область применения стала еще шире благодаря уникальному быстрому креплению полотен для сабельных пил и лобзиков
- Регулируемый без инструмента ограничитель глубины для оптимального использования пильного полотна и проведения самых разнообразных работ, например, для врезки
- Встроенная светодиодная подсветка для оптимального освещения зоны распила
- Практичный индикатор емкости для контроля степени зарядки аккумулятора
- Широкий спектр применения благодаря согласованной программе пильных полотен Metabo

Системные компоненты

Принадлежности → 357, 371 | Аккумуляторные блоки → 64



Технические данные	Аккумуляторный картриджный пистолет KPA 10.8
Тип аккумуляторного блока	Li-Ion
Напряжение аккумуляторного блока	10,8 V
Давление выдавливания	4.413 N/450 kg
Скорость подачи на холостом ходу	2 - 10 mm/s
Подходит для	Картриджи, пластиковые тубы
Вес (с аккумуляторным блоком)	2,7 kg

Объем поставки

№ для заказа	602117610	602117600
Трубка 600 мл		■
Трубка 400 мл	■	
Диск для выпрессовывания пластиковых туб	■	■
Диск для выпрессовывания жестких картриджей	■	■
Аккумуляторный блок Li-Power (10,8 В / 4,0 А*ч)	■	■
Зарядное устройство LC 40		■

Варианты комплектации см. в прайс-листе Metabo и на веб-сайте компании

Преимущества изделия

- Для использования жестких картриджей и пластиковых туб
- Высокая сила выдавливания для простоты работы со всеми материалами (даже высокой вязкости)
- Плавная регулировка скорости выдавливания для точности работ
- Отсутствие подтеков за счет автоматического обратного хода зубчатой рейки
- Быстрый и простой переход между жесткими картриджами и пластиковыми тубами
- Полностью металлическая передача для длительного срока службы

Системные компоненты

Принадлежности → 71 | Аккумуляторные блоки → 64

НОВИНКА

НОВИНКА

НОВИНКА

10,8 V



Технические данные	Аккумуляторный карманный фонарь PowerMaxx TLA LED	Аккумуляторный карманный фонарь PowerMaxx TLFA LED-USB
Макс. время свечения без подзарядки	10,8 V / 2,0 Ah: 7,2 h 10,8 V / 4,0 Ah: 14,4 h 10,8 V / 5,2 Ah: 18,7 h	10,8 V / 2,0 Ah: 4,3 h 10,8 V / 4,0 Ah: 8,6 h 10,8 V / 5,2 Ah: 11,2 h
Вес (без аккумуляторного блока)	0,12 kg	0,2 kg

Объем поставки	606213	606214
№ для заказа	Поставки начнутся с осени 2016 г.	Поставки начнутся с осени 2016 г.
без аккумуляторного блока, без зарядного устройства	■	■

Преимущества изделия

- Мощный светодиодный карманный фонарь для равномерного и яркого освещения рабочего места
- Компактные и удобные, для разнообразных сфер применения
- Подходит для аккумуляторных блоков Li-Power 10,8 V
- Яркий и приятный свет, приближенный к дневному
- Два уровня яркости, дополнительный режим мерцания SOS
- С фокусировкой луча для направленного освещения
- Сильноточный USB-разъем для зарядки и эксплуатации USB-приборов
- Практичный индикатор емкости для контроля степени зарядки аккумулятора
- Корпус со штативным винтом 1/4"
- Подходит для аккумуляторных блоков Li-Power 10,8 V



Технические данные	Аккумуляторный фонарь PowerMaxx ULA LED	Аккумуляторный цилиндрический фонарь PowerMaxx SLA LED
Макс. время свечения без подзарядки	10,8 V / 2,0 Ah: 9,5 h 10,8 V / 4,0 Ah: 19 h 10,8 V / 5,2 Ah: 24,7 h	10,8 V / 2,0 Ah: 3,8 h 10,8 V / 4,0 Ah: 7,6 h 10,8 V / 5,2 Ah: 9,9 h
Вес (без аккумуляторного блока)	0,32 kg	0,42 kg

Объем поставки	600367	600369
№ для заказа		
без аккумуляторного блока, без зарядного устройства	■	■

Преимущества изделия

- Мощный светодиодный фонарь для равномерного и яркого освещения рабочего места
- Головка фонаря поворачивается и фиксируется в 12 положениях
- Мощный светодиодный цилиндрический фонарь для равномерного и яркого освещения рабочего места
- Головка фонаря вращается и поворачивается на 180° - почти безграничные возможности освещения
- Компактные и удобные, для разнообразных сфер применения
- Прочный корпус из алюминиевого литья под давлением для использования на стройплощадках
- Поворотный крюк для подвешивания лампы
- Подходит для аккумуляторных блоков Li-Power 10,8 V

Системные компоненты

Аккумуляторные блоки → 64

10,8 V



Технические данные	Аккумуляторный адаптер питания PowerMaxx PA
Объем поставки	606212
№ для заказа	Поставки начнутся с осени 2016 г.
без аккумуляторного блока, без зарядного устройства	■

Преимущества изделия

- Компактный многофункциональный адаптер, может использоваться в качестве зарядной станции и источника энергии
- Сильноточный USB-разъем для зарядки и эксплуатации USB-приборов (макс. зарядный ток 2 A)
- Разъем 12 V для термодатчиков Metabo
- Практичный индикатор емкости для контроля степени зарядки аккумулятора
- Подходит для всех аккумуляторных блоков Li-Power 10,8 V

Системные компоненты

Аккумуляторные блоки → 64



Технические данные	Аккумуляторный радиоприемник для стройплощадки PowerMaxx RC
Макс. время работы на одной зарядке аккумулятора	10,8 V / 2,0 Ah: 10,6 h 10,8 V / 4,0 Ah: 21,2 h 10,8 V / 5,2 Ah: 27,6 h
Вес (без аккумуляторного блока)	2,2 kg

Объем поставки	602113
№ для заказа	
Соединительный кабель AUX	■
Сетевой кабель	■
2 аккумуляторных батареи (AAA) для часов и передатчика	■
без аккумуляторного блока	■

Преимущества изделия

- Эксплуатация со всеми аккумуляторными блоками Li-Power 10,8 V от Metabo или питание от сети
- Функция зарядки для всех аккумуляторных блоков Li-Power 10,8 V
- До 27,6 ч работы от аккумулятора
- Прочный пластмассовый корпус: брызгозащищенный, пылестойкий, ударопрочный
- Защитная рама
- Цифровой DSP-тюнер с ЖК-дисплеем, с подсветкой и автоматическим поиском радиостанции
- Настройка 20 программ (10 в диапазоне УКВ, 10 в диапазоне СВ)
- Цифровые часы
- Гибкая антенна
- Мощные динамики
- Вход AUX для CD- или MP3-плеера (например, iPod® и т.д.)
- Надежное хранение MP3-плееров

01

02

03

04

05

06

07

08

09

10

11

12

13

14

АККУМУЛЯТОРНЫЕ ДРЕЛИ-ШУРУПОВЕРТЫ И УДАРНЫЕ ДРЕЛИ LTX: ОБРАЗЕЦ ДЛЯ ИНСТРУМЕНТОВ ВЫСШЕГО КЛАССА

Наши компактные и легкие аккумуляторные дрели-шуруповерты и ударные дрели рассчитаны на самые сложные сверлильные работы и работы по заворачиванию вне зависимости от электросети. Невероятно мощные инструменты класса LTX позволяют выполнять заворачивание в сложнейших условиях с максимальным крутящим моментом. Многочисленные интеллектуальные функции, например, подключаемый импульсный режим для точного засверливания, помогают в работе. Максимальную эффективность и скорость во всем спектре применения обеспечивают наши бесщеточные модели класса LTX.



Система Metabo Quick для универсального использования



Технология Metabo «Impuls» позволяет без усилий выкручивать прочно сидящие шурупы

Высокопроизводительный ударный механизм для наилучших результатов работы

Трехступенчатый редуктор, полностью сделанный из металла удлинит срок службы инструмента в несколько раз.

Корпус редуктора из алюминиевого литья под давлением повышает долговечность инструмента. Инструмент отличается более высокой прочностью и быстрым отводом тепла.



BRUSHLESS MOTOR

Metabo - компетентный специалист в сфере электродвигателей
Инновационный мощный бесщеточный электродвигатель Metabo для быстрого выполнения работ и высокой эффективности.

SB 18 LTX BL Q I



Интеллектуальные бесщеточные двигатели + технология Ultra-M
Оптимальное использование энергии благодаря технологии Metabo Ultra-M



Precision Stop: муфта-регулятор крутящего момента - для большей точности
При настройке крутящего момента с помощью ступеней 1-4 наряду с усилием автоматически оптимально изменяется также число оборотов, что обеспечивает точность особенно при работе с шурупами малого диаметра от 3 до 8 мм.



Максимальная мощность для высочайших нагрузок
Выносливые инструменты с высоким крутящим моментом для самых сложных работ по сверлению и заворачиванию.

14,4 V
18 V

НОВИНКА



НОВИНКА



Технические данные

	Аккумуляторная дрель-шуруповерт BS 14.4	Аккумуляторная дрель-шуруповерт BS 18	Аккумуляторная дрель-шуруповерт BS 18 Quick	Аккумуляторная дрель-шуруповерт BS 18 Li
Тип аккумуляторного блока	Li-Ion	Li-Ion / LiHD	Li-Ion / LiHD	Li-Ion / LiHD
Напряжение аккумуляторного блока	14,4 V	18 V	18 V	18 V
Макс. мягкий крутящий момент	20 Nm	24 Nm	24 Nm	24 Nm
Макс. жесткий крутящий момент	40 Nm	48 Nm	48 Nm	48 Nm
Регулируемый крутящий момент	0,5 - 4,5 Nm	0,5 - 4,5 Nm	0,5 - 4,5 Nm	0,8 - 5 Nm
Диаметр сверления				
- в стали	10 mm	10 mm	10 mm	10 mm
- в древесине	20 mm	20 mm	20 mm	20 mm
Число оборотов холостого хода	0 - 400 / 0 - 1.500 /min	0 - 450 / 0 - 1.600 /min	0 - 450 / 0 - 1.600 /min	0 - 450 / 0 - 1.650 /min
Диапазон зажима сверлильного патрона	1 - 10 mm	1,5 - 13 mm	1 - 10 mm	1,5 - 13 mm
Вес (с аккумуляторным блоком)	1,2 kg	1,3 kg	1,3 kg	1,5 kg

Объем поставки

№ для заказа	602206	602207	602217	602116
Быстрозажимной сверлильный патрон	■	■		■
Быстросменный сверлильный патрон			■	
Крючок для ношения на ремне	■	■	■	
2 аккумуляторных блока Li-Power (14,4 В / 2,0 А*ч)	■			
2 аккумуляторных блока Li-Power (18 В / 2,0 А*ч)		■	■	■
Зарядное устройство SC 60 Plus	■	■	■	■
Пластиковый кофр	■	■	■	■

Варианты комплектации см. в прайс-листе Metabo и на веб-сайте компании

Преимущества изделия

- Система Metabo Quick: быстрая смена держателя и инструментальной насадки для проведения любых работ
- Шпиндель с внутренним шестигранником для бит, позволяющий работать без сверлильного патрона
- Легкая и компактная дрель-шуруповерт - укороченная конструкция для универсального применения
- С практичным крючком для ношения на ремне, с фиксацией справа или слева без инструментов
- Встроенная подсветка для освещения рабочего места
- Аккумуляторные блоки с индикацией уровня заряда

Системные компоненты

Принадлежности → 68, 234

Аккумуляторные блоки → 64

Система Quick → 18

18 V



Технические данные	Аккумуляторная дрель-шуруповерт BS 18 LT	Аккумуляторная дрель-шуруповерт BS 18 LT Quick	Аккумуляторная дрель-шуруповерт BS 18 LT BL	Аккумуляторная дрель-шуруповерт BS 18 LT BL Q
Тип аккумуляторного блока	Li-Ion / LiHD	Li-Ion / LiHD	Li-Ion / LiHD	Li-Ion / LiHD
Напряжение аккумуляторного блока	18 V	18 V	18 V	18 V
Макс. мягкий крутящий момент	34 Nm	34 Nm	34 Nm	34 Nm
Макс. жесткий крутящий момент	60 Nm	60 Nm	60 Nm	60 Nm
Регулируемый крутящий момент	0,7 - 8 Nm	0,7 - 8 Nm	0,7 - 8 Nm	0,7 - 8 Nm
Диаметр сверления				
- в стали	13 mm	13 mm	13 mm	13 mm
- в древесине	38 mm	38 mm	38 mm	38 mm
Число оборотов холостого хода	0 - 450 / 0 - 1.600 /min	0 - 450 / 0 - 1.600 /min	0 - 600 / 0 - 2.100 /min	0 - 600 / 0 - 2.100 /min
Диапазон зажима сверлильного патрона	1,5 - 13 mm	1,5 - 13 mm	1,5 - 13 mm	1,5 - 13 mm
Вес (с аккумуляторным блоком)	1,8 kg	1,9 kg	1,6 kg	1,6 kg

Объем поставки

№ для заказа	602102	602104	602325	602334
Быстрозажимной сверлильный патрон	■		■	
Быстросменный сверлильный патрон		■		■
Быстросменный держатель бит		■		■
Крючок для ношения на ремне и отделение для насадок	■	■	■	■
2 аккумуляторных блока Li-Power (18 В / 4,0 А*ч)	■	■		
2 аккумуляторных блока LiHD (18 В / 3,1 А*ч)			■	■
Зарядное устройство ASC 30-36 В «AIR COOLED»	■	■	■	■
Пластиковый кофр	■	■	■	■

Варианты комплектации см. в прайс-листе Metabo и на веб-сайте компании

Преимущества изделия

- Система Metabo Quick: быстрая смена держателя и инструментальной насадки для проведения любых работ
- Мощный 4-полюсный двигатель Metabo 4 для быстрого сверления и заворачивания
- Бесщеточная дрель-шуруповерт компактной формы для универсального использования, включая выполнение сложных задач
- Уникальный бесщеточный двигатель Metabo для быстрого продвижения работ и высокой эффективности сверления и заворачивания
- Защита от перегрузок: предохраняет двигатель от перегрева
- Встроенная подсветка для освещения рабочего места
- С практичным крючком для ношения на ремне и отделением для насадок, с фиксацией по выбору справа или слева
- Аккумуляторные блоки с индикацией уровня заряда

Системные компоненты

Принадлежности → 68, 234 | Аккумуляторные блоки → 64 | Система Quick → 18

18 V



Технические данные	Аккумуляторная дрель-шуруповерт BS 18 LTX Impuls	Аккумуляторная дрель-шуруповерт BS 18 LTX Quick
Тип аккумуляторного блока	Li-Ion / LiHD	Li-Ion / LiHD
Напряжение аккумуляторного блока	18 V	18 V
Макс. мягкий крутящий момент	55 Nm	55 Nm
Импульсный момент	60 Nm	60 Nm
Макс. жесткий крутящий момент	110 Nm	110 Nm
Регулируемый крутящий момент	1,5 - 24 Nm	1,5 - 24 Nm
Диаметр сверления		
- в стали	13 mm	13 mm
- в древесине	65 mm	65 mm
Число оборотов холостого хода	0 - 500 / 0 - 1.700 /min	0 - 500 / 0 - 1.700 /min
Диапазон зажима сверлильного патрона	1,5 - 13 mm	1,5 - 13 mm
Вес (с аккумуляторным блоком)	2,3 kg	2,3 kg

Объем поставки

№ для заказа	602191	602193
Быстрозажимной патрон Futuro Plus с металлической гильзой	■	
Быстросменный сверлильный патрон		■
Быстросменный держатель бит		■
Дополнительная рукоятка	■	■
Крючок для ношения на ремне и отделение для насадок	■	■
2 аккумуляторных блока Li-Power (18 В / 4,0 А*ч)	■	
2 аккумуляторных блока Li-Power (18 В / 5,2 А*ч)		■
Зарядное устройство ASC 30-36 В «AIR COOLED»	■	■
Пластиковый кофр	■	■

Преимущества изделия

- Система Metabo Quick: быстрая смена держателя и инструментальной насадки для проведения любых работ
- Подключаемый импульсный режим для выкручивания прочно сидящих винтов и засверливания на гладких поверхностях
- Мощный 4-полюсный двигатель Metabo 4 для быстрого сверления и заворачивания
- Защита от перегрузок: предохраняет двигатель от перегрева
- Шейка зажима (Ø 43 мм) для универсального применения
- Встроенная подсветка для освещения рабочего места
- Прочный корпус редуктора из литого под давлением алюминия для оптимального отведения тепла и долговечности
- С практичным крючком для ношения на ремне и отделением для насадок, с фиксацией по выбору справа или слева
- Аккумуляторные блоки с индикацией уровня заряда

Системные компоненты

Принадлежности → 68, 234 | Аккумуляторные блоки → 64 | Система Quick → 18

18 V

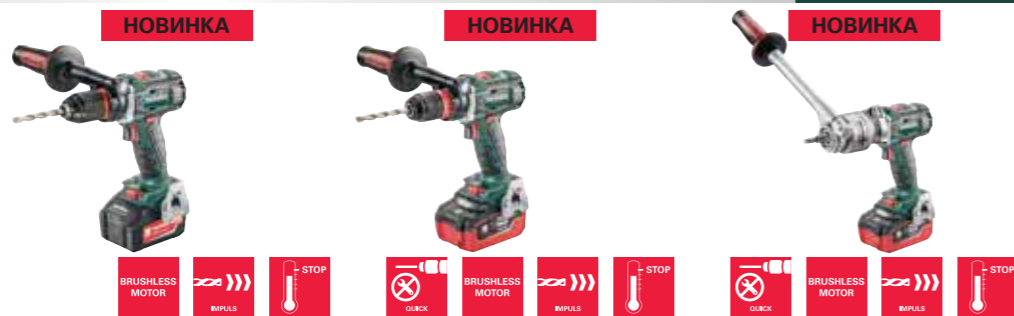

Технические данные	Аккумуляторная дрель-шурупверт BS 18 LTX BL I	Аккумуляторная дрель-шурупверт BS 18 LTX BL Q I	Аккумуляторная дрель-шурупверт BS 18 LTX BL Q I с PowerX3
Тип аккумуляторного блока	Li-Ion / LiHD	Li-Ion / LiHD	Li-Ion / LiHD
Напряжение аккумуляторного блока	18 V	18 V	18 V
Макс. мягкий крутящий момент	60 Nm	60 Nm	60 Nm
Импульсный момент	63 Nm	63 Nm	63 Nm
Макс. жесткий крутящий момент	120 Nm	120 Nm	120 Nm
Регулируемый крутящий момент	0,8 - 20 Nm	0,8 - 20 Nm	0,8 - 20 Nm
Диаметр сверления			
- в стали	13 mm	13 mm	13 mm
- в древесине	65 mm	65 mm	65 mm
Число оборотов холостого хода	0 - 600 / 0 - 2.050 /min	0 - 600 / 0 - 2.050 /min	0 - 600 / 0 - 2.050 /min
Диапазон зажима сверлильного патрона	1,5 - 13 mm	1,5 - 13 mm	1,5 - 13 mm
Вес (с аккумуляторным блоком)	2,3 kg	2,5 kg	2,5 kg

Объем поставки

№ для заказа	602350	602351	602351770
Насадка для увеличения крутящего момента PowerX3 с дополнительной длинной рукояткой			■
Быстрозажимной патрон Futuro Plus с металлической гильзой	■		
Быстросменный сверлильный патрон		■	■
Быстросменный держатель бит		■	■
Дополнительная рукоятка	■	■	■
2 аккумуляторных блока Li-Power (18 В / 5,2 А*ч)	■		
2 аккумуляторных блока LiHD (18 В / 5,5 А*ч)		■	■
Зарядное устройство ASC 30-36 В «AIR COOLED»	■	■	■
Пластиковый кофр	■	■	■

Варианты комплектации см. в прайс-листе Metabo и на веб-сайте компании

Преимущества изделия

- С насадкой для увеличения крутящего момента Power X3 крутящий момент инструмента повышается втрое – для использования в сложных условиях
- Система Metabo Quick: быстрая смена держателя и инструментальной насадки для проведения любых работ
- Бесщеточная дрель-шурупверт обеспечивает максимальную мощность в самых сложных условиях применения
- Уникальный бесщеточный двигатель Metabo для быстрого продвижения работ и высокой эффективности сверления и заворачивания
- Подключаемый импульсный режим для выкручивания прочно сидящих винтов и засверливания на гладких поверхностях
- Шейка зажима (Ø 43 мм) для универсального применения
- Встроенная подсветка для освещения рабочего места
- Прочный корпус редуктора из литого под давлением алюминия для оптимального отведения тепла и долговечности
- С практичным крючком для ношения на ремне и отделением для насадок, с фиксацией по выбору справа или слева
- Аккумуляторные блоки с индикацией уровня заряда

Системные компоненты

Принадлежности ➔ 68, 234 | Аккумуляторные блоки ➔ 64 | Система Quick ➔ 18

18 V



Технические данные	Аккумуляторная дрель BE 18 LTX 6
Тип аккумуляторного блока	Li-Ion / LiHD
Напряжение аккумуляторного блока	18 V
Макс. крутящий момент	4 Нм
Диаметр сверления	
- в стали	6 mm
- в древесине	12 mm
Число оборотов холостого хода	0 - 4.000 /min
Диапазон зажима сверлильного патрона	1 - 10 mm
Вес (с аккумуляторным блоком)	1,2 kg

Объем поставки

№ для заказа	600261
Быстрозажимной патрон Futuro Plus с металлической гильзой	■
Гаечный ключ	■
Ковр MetaLoc	■
без аккумуляторного блока, без зарядного устройства	■

Преимущества изделия

- Скоростная аккумуляторная дрель удобной конструкции, обеспечивающая высокую точность при сверлении металла
- Шейка зажима (Ø 43 мм) для универсального применения
- Встроенная подсветка для освещения рабочего места
- Прочный корпус редуктора из литого под давлением алюминия для оптимального отведения тепла и долговечности
- Защита от перегрузок: предохраняет двигатель от перегрева
- Аккумуляторные блоки с индикацией уровня заряда

Системные компоненты

Принадлежности ➔ 234 | Аккумуляторные блоки ➔ 64

01

02

03

04

05

06

07

08

09

10

11

12

13

14

18 V



Технические данные	Аккумуляторная ударная дрель SB 18	Аккумуляторная ударная дрель SB 18 LT	Аккумуляторная ударная дрель SB 18 LT BL
Тип аккумуляторного блока	Li-Ion / LiHD	Li-Ion / LiHD	Li-Ion / LiHD
Напряжение аккумуляторного блока	18 V	18 V	18 V
Макс. мягкий крутящий момент	24 Nm	34 Nm	34 Nm
Макс. жесткий крутящий момент	48 Nm	60 Nm	60 Nm
Регулируемый крутящий момент	0,5 - 4,5 Nm	0,7 - 8 Nm	0,7 - 8 Nm
Диаметр сверления			
- в каменной кладке	10 mm	13 mm	13 mm
- в стали	10 mm	13 mm	13 mm
- в древесине	20 mm	38 mm	38 mm
Число оборотов холостого хода	0 - 450 / 0 - 1.600 /min	0 - 450 / 0 - 1.600 /min	0 - 600 / 0 - 2.100 /min
Макс. число ударов	24.000 /min	27.200 /min	31.950 /min
Диапазон зажима сверлильного патрона	1,5 - 13 mm	1,5 - 13 mm	1,5 - 13 mm
Вес (с аккумуляторным блоком)	1,4 kg	1,9 kg	1,6 kg

Объем поставки

№ для заказа	602245	602103	602316
Быстрозажимной сверлильный патрон	■	■	■
Крючок для ношения на ремне и отделение для насадок	■	■	■
2 аккумуляторных блока Li-Power (18 В / 2,0 А*ч)	■		
2 аккумуляторных блока Li-Power (18 В / 4,0 А*ч)		■	
2 аккумуляторных блока LiHD (18 В / 3,1 А*ч)			■
Зарядное устройство ASC 30-36 В «AIR COOLED»		■	■
Зарядное устройство SC 60 Plus	■		
Пластиковый кофр	■	■	■

Преимущества изделия

- Легкая и компактная ударная дрель с укороченной конструкцией для универсального применения
- Функция ударного сверления для каменной кладки
- Мощный 4-полюсный двигатель Metabo 4 для быстрого сверления и заворачивания
- Высокопроизводительный ударный механизм для наилучших результатов работы
- Бесщеточная ударная дрель компактной формы отличается универсальностью и может использоваться для выполнения сложных задач
- Уникальный бесщеточный двигатель Metabo для быстрого продвижения работ и высокой эффективности сверления и заворачивания
- Высокопроизводительный ударный механизм для наилучших результатов работы
- Защита от перегрузок: предохраняет двигатель от перегрева
- Встроенная подсветка для освещения рабочего места
- С практичным крючком для ношения на ремне и отделением для насадок, с фиксацией по выбору справа или слева
- Аккумуляторные блоки с индикацией уровня заряда

Системные компоненты

Принадлежности → 234 | Аккумуляторные блоки → 64 | Система Quick → 18

18 V



Технические данные	Аккумуляторная ударная дрель SB 18 LTX Impuls	Аккумуляторная ударная дрель SB 18 LTX Quick
Тип аккумуляторного блока	Li-Ion / LiHD	Li-Ion / LiHD
Напряжение аккумуляторного блока	18 V	18 V
Макс. мягкий крутящий момент	55 Nm	55 Nm
Импульсный момент	60 Nm	60 Nm
Макс. жесткий крутящий момент	110 Nm	110 Nm
Регулируемый крутящий момент	1,5 - 24 Nm	1,5 - 24 Nm
Диаметр сверления		
- в каменной кладке	16 mm	16 mm
- в стали	13 mm	13 mm
- в древесине	65 mm	65 mm
Число оборотов холостого хода	0 - 500 / 0 - 1.700 /min	0 - 500 / 0 - 1.700 /min
Макс. число ударов	32.300 /min	32.300 /min
Диапазон зажима сверлильного патрона	1,5 - 13 mm	1,5 - 13 mm
Вес (с аккумуляторным блоком)	2,4 kg	2,4 kg

Объем поставки

№ для заказа	602192	602200
Быстросменный сверлильный патрон		■
Быстрозажимной патрон Futuro Plus с металлической гильзой	■	
Быстросменный держатель бит		■
Дополнительная рукоятка	■	■
Крючок для ношения на ремне и отделение для насадок	■	■
2 аккумуляторных блока Li-Power (18 В / 5,2 А*ч)	■	■
Зарядное устройство ASC 30-36 В «AIR COOLED»	■	■
Пластиковый кофр	■	■

Варианты комплектации см. в прайс-листе Metabo и на веб-сайте компании

Преимущества изделия

- Система Metabo Quick: быстрая смена держателя и инструментальной насадки для проведения любых работ
- Подключаемый импульсный режим для выкручивания прочно сидящих винтов и засверливания на гладких поверхностях
- Мощный 4-полюсный двигатель Metabo 4 для быстрого сверления и заворачивания
- Защита от перегрузок: предохраняет двигатель от перегрева
- Высокопроизводительный ударный механизм для наилучших результатов работы
- Шейка зажима (Ø 43 мм) для универсального применения
- Встроенная подсветка для освещения рабочего места
- Прочный корпус редуктора из литого под давлением алюминия для оптимального отведения тепла и долговечности
- С практичным крючком для ношения на ремне и отделением для насадок, с фиксацией по выбору справа или слева
- Аккумуляторные блоки с индикацией уровня заряда

Системные компоненты

Принадлежности → 68, 234 | Аккумуляторные блоки → 64 | Система Quick → 18

18 V



НОВИНКА



НОВИНКА



Технические данные

Аккумуляторная ударная дрель SB 18 LTX BL I

Тип аккумуляторного блока	Li-Ion / LiHD
Напряжение аккумуляторного блока	18 V
Макс. мягкий крутящий момент	60 Nm
Импульсный момент	63 Nm
Макс. жесткий крутящий момент	120 Nm
Регулируемый крутящий момент	0,8 - 20 Nm
Диаметр сверления	
- в каменной кладке	16 mm
- в стали	13 mm
- в древесине	65 mm
Число оборотов холостого хода	0 - 600 / 0 - 2.050 /min
Макс. число ударов	32.300 /min
Диапазон зажима сверлильного патрона	1,5 - 13 mm
Вес (с аккумуляторным блоком)	2,4 kg

Аккумуляторная ударная дрель SB 18 LTX BL Q I

Тип аккумуляторного блока	Li-Ion / LiHD
Напряжение аккумуляторного блока	18 V
Макс. мягкий крутящий момент	60 Nm
Импульсный момент	63 Nm
Макс. жесткий крутящий момент	120 Nm
Регулируемый крутящий момент	0,8 - 20 Nm
Диаметр сверления	
- в каменной кладке	16 mm
- в стали	13 mm
- в древесине	65 mm
Число оборотов холостого хода	0 - 600 / 0 - 2.050 /min
Макс. число ударов	32.300 /min
Диапазон зажима сверлильного патрона	1,5 - 13 mm
Вес (с аккумуляторным блоком)	2,4 kg

Объем поставки

№ для заказа	602352	602353
Быстросменный сверлильный патрон		■
Быстрозажимной патрон Futuro Plus с металлической гильзой	■	
Быстросменный держатель бит		■
Дополнительная рукоятка	■	■
Крючок для ношения на ремне и отделение для насадок	■	■
2 аккумуляторных блока Li-Power (18 В / 5,2 А*ч)	■	■
Зарядное устройство ASC 30-36 В «AIR COOLED»	■	■
Пластиковый кофр	■	■

Варианты комплектации см. в прайс-листе Metabo и на веб-сайте компании

Преимущества изделия

- Система Metabo Quick: быстрая смена держателя и инструментальной насадки для проведения любых работ

- Бесщеточная ударная дрель обеспечивает максимальную мощность для самых сложных сфер применения
- Уникальный бесщеточный двигатель Metabo для быстрого продвижения работ и высокой эффективности сверления и заворачивания
- Подключаемый импульсный режим для выкручивания прочно сидящих винтов и засверливания на гладких поверхностях
- Высокопроизводительный ударный механизм для наилучших результатов работы
- Шейка зажима (Ø 43 мм) для универсального применения
- Встроенная подсветка для освещения рабочего места
- Прочный корпус редуктора из литого под давлением алюминия для оптимального отведения тепла и долговечности
- С практичным крючком для ношения на ремне и отделением для насадок, с фиксацией по выбору справа или слева
- Аккумуляторные блоки с индикацией уровня заряда

Системные компоненты

Принадлежности → 68, 234

Аккумуляторные блоки → 64

Система Quick → 18

18 V



НОВИНКА



Технические данные

Аккумуляторная ударная дрель SBE 18 LTX

Тип аккумуляторного блока	Li-Ion / LiHD
Напряжение аккумуляторного блока	18 V
Макс. мягкий крутящий момент	24 Nm
Диаметр сверления	
- в бетоне	16 mm
- в стали	13 mm
- в древесине	30 mm
Число оборотов холостого хода	0 - 1.000 / 0 - 3.000 /min
Макс. число ударов	57.000 /min
Диапазон зажима сверлильного патрона	1,5 - 13 mm
Вес (с аккумуляторным блоком)	2,6 kg

Объем поставки

№ для заказа	600845
Быстрозажимной патрон Futuro Plus	■
Дополнительная рукоятка	■
Ограничитель глубины сверления	■
2 аккумуляторных блока Li-Power (18 В / 2,0 А*ч)	■
Зарядное устройство ASC 30-36 В «AIR COOLED»	■
Пластиковый кофр	■

Варианты комплектации см. в прайс-листе Metabo и на веб-сайте компании

Преимущества изделия

- Мощная аккумуляторная ударная дрель для сверления в бетоне и каменной кладке, не уступающая сетевым аналогам
- Автоматическая предохранительная муфта Metabo S-automatic: механическое отсоединение привода при блокировке рабочего инструмента для обеспечения безопасности во время работ
- Шейка зажима (Ø 43 мм) для универсального применения
- Встроенная подсветка для освещения рабочего места
- Практичный индикатор емкости для контроля степени зарядки аккумулятора

Системные компоненты

Принадлежности → 234

Аккумуляторные блоки → 64

01

02

03

04

05

06

07

08

09

10

11

12

13

14

18 V



Технические данные	Аккумуляторный шуруповерт для гипсокартона SE 18 LTX 2500	Аккумуляторный шуруповерт для гипсокартона SE 18 LTX 4000	Аккумуляторный шуруповерт для гипсокартона SE 18 LTX 6000
Тип аккумуляторного блока	Li-Ion / LiHD	Li-Ion / LiHD	Li-Ion / LiHD
Напряжение аккумуляторного блока	18 V	18 V	18 V
Макс. мягкий крутящий момент	9 Nm	7 Nm	5 Nm
Число оборотов холостого хода	0 - 2.500 /min	0 - 4.000 /min	0 - 6.000 /min
Крепление инструмента	Внутренний шестигранник 1/4" (6,35 мм)	Внутренний шестигранник 1/4" (6,35 мм)	Внутренний шестигранник 1/4" (6,35 мм)
Вес (с аккумуляторным блоком)	1,4 kg	1,3 kg	1,3 kg

Объем поставки

№ для заказа	620047	620048	620049
Ограничитель глубины	■	■	■
Магнитный держатель бит 1/4" (6,35 мм)	■	■	■
Насадка (бита) Phillips, разм. 2/25 мм	■	■	■
Крючок для ношения на ремне	■	■	■
2 аккумуляторных блока Li-Power (18 В / 2,0 А*ч)	■	■	■
Зарядное устройство ASC 30-36 В «AIR COOLED»	■	■	■
Пластиковый кофр	■	■	■

Варианты комплектации см. в прайс-листе Metabo и на веб-сайте компании

Преимущества изделия

- Шуруповерт с высоким крутящим моментом для крепления плит из гипсокартона и гипсоволокна к деревянным и металлическим конструкциям
- Шуруповерт для крепления гипсокартонных плит к дереву и металлу; а также гипсоволокнистых плит к металлическим конструкциям
- Специализированный инструмент для работы с гипсокартоном: высокие обороты гарантируют быстрое выполнение работ
- Компактная и легкая конструкция позволяет держать инструмент одной рукой
- Точность заворачивания шурупов за счет тонкой регулировки ограничителя глубины и малошумной кулачковой муфты
- Полностью съемный упор глубины для работы с визуальным контролем
- Электроника Vario (V) – управление числом оборотов в соответствии со свойствами материала
- Встроенная подсветка для освещения рабочего места
- С практичным крючком для ношения на ремне, с фиксацией по выбору справа или слева
- Оснащается магазином SM 5-55 (№ для заказа 631618000) для быстрого и точного заворачивания шурупов сериями
- Аккумуляторные блоки с индикацией уровня заряда

Системные компоненты

Принадлежности → 287

Аккумуляторные блоки → 64

АККУМУЛЯТОРНЫЙ УДАРНЫЙ ГАЙКОВЕРТ: КОМПАКТНЫЙ ИНСТРУМЕНТ, ВЫСОКАЯ ПРОИЗВОДИТЕЛЬНОСТЬ

Компактность как у маленьких, сила как у больших: аккумуляторный ударный гайковерт SSW 18 LTX 400 BL представляет собой совершенно новый класс мощности беспроводных гайковертов. Высокий КПД и двенадцать ступеней выбора числа оборотов и крутящего момента инструмента не только соответствуют полному спектру производительности средних гайковертов, но и позволяют использовать его для многих работ, для которых раньше требовались более мощные машины. Бесщеточный электродвигатель гарантирует особенно быстрое выполнение работ с максимальной эффективностью.

Уникальный бесщеточный двигатель Metabo для быстрого выполнения работ и максимальной эффективности в любой сфере применения

Высокий крутящий момент в сочетании с особенно удобной формой

Встроенная подсветка рабочей зоны для освещения места работы

Работа без отдачи с очень высоким крутящим моментом

12 ступеней выбора числа оборотов и крутящего момента для широкого спектра применения

С практичным крючком для ношения на поясе, с креплением слева или справа



SSW 18 LTX 400 BL



Для работы с битами может использоваться адаптер 628836000 (принадлежности).



Для мощного заворачивания с высоким крутящим моментом при одновременно низкой отдаче



Оснастка к гайковертам Metabo для тяжелых условий эксплуатации Например, срок службы бит Metabo Impact выше на 70%.

01

02

03

04

05

06

07

08

09

10

11

12

13

14

18 V



Технические данные	Аккумуляторный ударный гайковерт SSD 18 LTX 200	Аккумуляторный ударный гайковерт SSW 18 LTX 200
Тип аккумуляторного блока	Li-Ion / LiHD	Li-Ion / LiHD
Напряжение аккумуляторного блока	18 V	18 V
Макс. число оборотов на холостом ходу	0 - 2.500 /min	0 - 2.300 /min
Макс. число ударов	3.300 /min	3.000 /min
Макс. крутящий момент	150 Nm	210 Nm
Ступени частоты вращения/крутящего момента	3	3
Крепление инструмента	Внутренний шестигранник 1/4" (6,35 мм)	Внешний четырехгранник 1/2" (12,70 мм)
Вес (с аккумуляторным блоком)	1,6 kg	1,6 kg

Объем поставки		
№ для заказа	602196	602195
Крючок для ношения на ремне и отделение для насадок	■	■
2 аккумуляторных блока Li-Power (18 В / 4,0 А*ч)	■	■
Зарядное устройство ASC 30-36 В «AIR COOLED»	■	■
Пластиковый кофр	■	■

Варианты комплектации см. в прайс-листе Metabo и на веб-сайте компании

Преимущества изделия

- Компактные аккумуляторные ударные гайковерты для сфер применения, требующих больших усилий
- Работа с низкой отдачей и особенно высоким крутящим моментом
- Три ступени частоты вращения/крутящего момента для разнообразных сфер применения
- Встроенная подсветка для освещения рабочего места
- Прочный корпус редуктора из литого под давлением алюминия для оптимального отведения тепла и долговечности
- С практичным крючком для ношения на ремне и отделением для насадок, с фиксацией по выбору справа или слева
- Аккумуляторные блоки с индикацией уровня заряда

Системные компоненты

Принадлежности → 293 | Аккумуляторные блоки → 64

18 V



Технические данные	Аккумуляторный ударный гайковерт SSW 18 LTX 400 BL	Аккумуляторный ударный гайковерт SSW 18 LTX 600
Тип аккумуляторного блока	Li-Ion / LiHD	Li-Ion / LiHD
Напряжение аккумуляторного блока	18 V	18 V
Макс. число оборотов на холостом ходу	0 - 2.150 /min	0 - 1.600 /min
Макс. число ударов	4.250 /min	2.200 /min
Макс. крутящий момент	400 Nm	600 Nm
Ступени частоты вращения/крутящего момента	12	1
Крепление инструмента	Внешний четырехгранник 1/2" (12,70 мм)	Внешний четырехгранник 1/2" (12,70 мм)
Вес (с аккумуляторным блоком)	1,7 kg	3,1 kg

Объем поставки		
№ для заказа	602205	602198
Крючок для ношения на ремне	■	■
2 аккумуляторных блока Li-Power (18 В / 5,2 А*ч)	■	■
2 аккумуляторных блока LiHD (18 В / 3,1 А*ч)	■	■
Зарядное устройство ASC 30-36 В «AIR COOLED»	■	■
Пластиковый кофр	■	■

Варианты комплектации см. в прайс-листе Metabo и на веб-сайте компании

Преимущества изделия

- Уникальный бесщеточный двигатель Metabo для быстрого выполнения работ и максимальной эффективности в любой сфере применения
- Высокий крутящий момент в сочетании с особенно удобной формой
- Защита от перегрузок: предохраняет двигатель от перегрева
- Двенадцать ступеней частоты вращения/крутящего момента для широкого спектра использования
- Работа с низкой отдачей и особенно высоким крутящим моментом
- Встроенная подсветка для освещения рабочего места
- Прочный корпус редуктора из литого под давлением алюминия для оптимального отведения тепла и долговечности
- С практичным крючком для ношения на ремне, с фиксацией по выбору справа или слева
- Аккумуляторные блоки с индикацией уровня заряда
- Чрезвычайно мощный, для заворачивания в тяжелых условиях

Системные компоненты

Принадлежности → 239 | Аккумуляторные блоки → 64

01

02

03

04

05

06

07

08

09

10

11

12

13

14

18 V



Технические данные

Аккумуляторный комбинированный перфоратор KNA 18 LTX

Тип аккумуляторного блока	Li-Ion / LiHD
Напряжение аккумуляторного блока	18 V
Макс. энергия единичного удара (EPTA)	2,2 J
Макс. число ударов	4.000 /min
Диаметр сверления	
- в бетоне бурами	24 mm
- в каменной кладке буровыми коронками	68 mm
- в стали	13 mm
- в мягкой древесине	25 mm
Число оборотов холостого хода	0 - 1.100 /min
Крепление инструмента	SDS-plus
Вес (с аккумуляторным блоком)	2,9 kg

Объем поставки

№ для заказа	600210
Патрон перфоратора для инструментов с хвостовиком SDS-plus	■
Прорезиненная дополнительная рукоятка	■
Ограничитель глубины сверления	■
Ремень для переноски	■
2 аккумуляторных блока Li-Power (18 В / 5,2 А*ч)	■
Зарядное устройство ASC 30-36 В «AIR COOLED»	■
Пластиковый кофр	■

Варианты комплектации см. в прайс-листе Metabo и на веб-сайте компании

Преимущества изделия

- Комбинированный перфоратор для ударного сверления, сверления без удара и долбления
- Электроника Vario (V) – управление числом оборотов в соответствии со свойствами материала
- Реверс
- Автоматическая предохранительная муфта Metabo S-automatic: механическое отсоединение привода при блокировке сверла для обеспечения безопасности во время работ
- Встроенная подсветка для освещения рабочего места
- Аккумуляторные блоки с индикацией уровня заряда

Системные компоненты

Принадлежности ➔ 271

Аккумуляторные блоки ➔ 64

18 V



НОВИНКА



Технические данные

Аккумуляторный резборез GB 18 LTX BL Q I

Тип аккумуляторного блока	Li-Ion / LiHD
Напряжение аккумуляторного блока	18 V
Макс. мягкий крутящий момент	60 Nm
Импульсный момент	63 Nm
Макс. жесткий крутящий момент	120 Nm
Регулируемый крутящий момент	0,8 - 20 Nm
Самый большой диаметр резьбы	M 12 (1/2" UNC/UNF)
Диаметр сверления	
- в стали	13 mm
- в древесине	65 mm
Число оборотов холостого хода	0 - 600 / 0 - 2.050 /min
Диапазон зажима сверлильного патрона	1,5 - 13 mm
Вес (с аккумуляторным блоком)	2,5 kg

Объем поставки

№ для заказа	603827
Быстросменный патрон для метчиков	■
Дополнительная рукоятка	■
Крючок для ношения на ремне и отделение для насадок	■
2 аккумуляторных блока Li-Power (18 В / 5,2 А*ч)	■
Зарядное устройство ASC 30-36 В «AIR COOLED»	■
Пластиковый кофр	■

Преимущества изделия

- Полноценная аккумуляторная дрель-шуруповерт с уникальной запатентованной функцией нарезания резьбы
- Быстрое и непрерывное сверление и очистка резьбы путем автоматического переключения направления вращения
- Быстрозажимной патрон для крепления метчиков с квадратным сечением и цилиндрических сверл
- Система Metabo Quick: быстрая смена держателя и инструментальной насадки для проведения любых работ
- Уникальный бесщеточный двигатель Metabo для быстрого продвижения работ и высокой эффективности сверления и заворачивания
- Подключаемый импульсный режим для выкручивания прочно сидящих винтов и _засверливания на гладких поверхностях
- Precision Stop: электронная муфта-регулятор крутящего момента для точной и сверхтонкой обработки
- Защита от перегрузок: предохраняет двигатель от перегрева
- Шейка зажима (Ø 43 мм) для универсального применения
- Встроенная подсветка для освещения рабочего места
- Прочный корпус редуктора из литого под давлением алюминия для оптимального отведения тепла и долговечности
- С практичным крючком для ношения на ремне и отделением для насадок, с фиксацией по выбору справа или слева
- Аккумуляторные блоки с индикацией уровня заряда

Системные компоненты

Принадлежности ➔ 68, 234

Аккумуляторные блоки ➔ 64

01

02

03

04

05

06

07

08

09

10

11

12

13

14

18 V



Технические данные	Аккумуляторная угловая шлифовальная машина с плоским редуктором WF 18 LTX 125 Quick
Тип аккумуляторного блока	Li-Ion / LiHD
Напряжение аккумуляторного блока	18 V
Минимальный возможный угол	43 °
Диаметр шлифовальных кругов	125 mm
Число оборотов холостого хода	8.000 /min
Резьба шпинделя	M 14
Вес (с аккумуляторным блоком)	2,4 kg

Объем поставки

№ для заказа	601306
1 ламельный шлифовальный круг Flexiamant Super Convex (125 мм; P60)	■
Защитный кожух	■
Опорный фланец	■
Быстрозажимная гайка	■
Дополнительная рукоятка	■
Пылевой фильтр	■
2 аккумуляторных блока Li-Power (18 В / 5,2 А*ч)	■
Зарядное устройство ASC 30-36 В «AIR COOLED»	■
Пластиковый кофр	■

Варианты комплектации см. в прайс-листе Metabo и на веб-сайте компании

Преимущества изделия

- Очень плоская головка редуктора позволяет работать в острых углах до 43°
- Компактная конструкция для быстрого удаления сварочного шлака, ржавчины или лака в узких местах, например, в рамочных конструкциях
- Работа почти без утомляемости, в том числе на сварных швах в сложных местах, за счет тонкой области захвата
- Надежный двигатель для длительного срока службы
- Система Metabo Quick для смены круга без использования инструментов с помощью быстрозажимной гайки
- Установка защитного кожуха без инструмента; фиксация с защитой от проворачивания
- Поворотный аккумуляторный блок для облегчения работы в стесненных условиях
- Съёмный пылезащитный фильтр для защиты двигателя от крупных частиц
- Защита от перегрузок: предохраняет двигатель от перегрева
- Управляемый электроникой плавный пуск во избежание рывков при включении
- Защита от повторного пуска: предотвращает непреднамеренный запуск после прерывания электропитания
- Аккумуляторные блоки с индикацией уровня заряда

Системные компоненты

Принадлежности → 79, 118

Аккумуляторные блоки → 64

18 V



Технические данные	Аккумуляторная угловая шлифовальная машина W 18 LTX 115 Quick	Аккумуляторная угловая шлифовальная машина W 18 LTX 125 Quick	Аккумуляторная угловая шлифовальная машина WP 18 LTX 125 Quick
Тип аккумуляторного блока	Li-Ion / LiHD	Li-Ion / LiHD	Li-Ion / LiHD
Напряжение аккумуляторного блока	18 V	18 V	18 V
Диаметр шлифовальных кругов	115 mm	125 mm	125 mm
Число оборотов холостого хода	8.000 /min	8.000 /min	8.000 /min
Резьба шпинделя	M 14	M 14	M 14
Вес (с аккумуляторным блоком)	2,4 kg	2,4 kg	2,4 kg

Объем поставки

№ для заказа	602170	602174	613072
Защитный кожух	■	■	■
Опорный фланец	■	■	■
Быстрозажимная гайка	■	■	■
Дополнительная рукоятка	■	■	■
Пылевой фильтр	■	■	■
2 аккумуляторных блока Li-Power (18 В / 5,2 А*ч)	■	■	■
Зарядное устройство ASC 30-36 В «AIR COOLED»	■	■	■
Пластиковый кофр	■	■	■
Вставка в кофр MetaLoc	■	■	■
без аккумуляторного блока, без зарядного устройства	■	■	■

Варианты комплектации см. в прайс-листе Metabo и на веб-сайте компании

Преимущества изделия

- Клавиша выключателя без фиксации: безопасная работа благодаря эргономичному расположению переключателя с нескользящей поверхностью
- Тонкая конструктивная форма для работы без утомления в стесненных условиях или над головой
- Система Metabo Quick для смены круга без использования инструментов с помощью быстрозажимной гайки
- Установка защитного кожуха без инструмента; фиксация с защитой от проворачивания
- Поворотный аккумуляторный блок для облегчения работы в стесненных условиях
- Защита от перегрузок: предохраняет двигатель от перегрева
- Управляемый электроникой плавный пуск во избежание рывков при включении
- Защита от повторного пуска: предотвращает непреднамеренный запуск после прерывания электропитания
- Съёмный пылезащитный фильтр для защиты двигателя от крупных частиц
- Аккумуляторные блоки с индикацией уровня заряда

Системные компоненты

Принадлежности → 118

Аккумуляторные блоки → 64

18 V



Технические данные	Аккумуляторная угловая шлифовальная машина WB 18 LTX BL 125 Quick	Аккумуляторная угловая шлифовальная машина WPB 18 LTX BL 125 Quick
Тип аккумуляторного блока	Li-Ion / LiHD	Li-Ion / LiHD
Напряжение аккумуляторного блока	18 V	18 V
Диаметр шлифовальных кругов	125 mm	125 mm
Число оборотов холостого хода	9.000 /min	9.000 /min
Резьба шпинделя	M 14	M 14
Вес (с аккумуляторным блоком)	2,6 kg	2,6 kg

№ для заказа	613077	613075
Защитный кожух	■	■
Опорный фланец	■	■
Быстрозажимная гайка	■	■
Дополнительная рукоятка	■	■
Пылевой фильтр	■	■
2 аккумуляторных блока LiHD (18 В / 5,5 А*ч)	■	■
Зарядное устройство ASC 30-36 В «AIR COOLED»	■	■
Пластиковый кофр	■	■

Варианты комплектации см. в прайс-листе Metabo и на веб-сайте компании

Преимущества изделия

- Клавиша выключателя без фиксации: безопасная работа благодаря эргономичному расположению переключателя с нескользящей поверхностью
- Уникальный закрытый бесщеточный двигатель Metabo с оптимальной защитой от пыли позволяет выполнять работы быстро и эффективно
- Тонкая конструктивная форма для работы без утомления в стесненных условиях или над головой
- Быстрая тормозная система с безопасным шпинделем для максимальной защиты пользователя: останавливает круг после выключения в течение 2 секунд и предотвращает откручивание зажимной гайки в процессе торможения
- Система Metabo Quick для смены круга без использования инструментов с помощью быстрозажимной гайки
- Установка защитного кожуха без инструмента; фиксация с защитой от проворачивания
- Поворотный аккумуляторный блок для облегчения работы в стесненных условиях
- Электронная система защитного отключения уменьшает отдачу при блокировке круга - высокий уровень защиты пользователя
- Защита от перегрузок: предохраняет двигатель от перегрева
- Управляемый электроникой плавный пуск во избежание рывков при включении
- Защита от повторного пуска: предотвращает непреднамеренный запуск после прерывания электропитания
- Съёмный пылезащитный фильтр для защиты двигателя от крупных частиц
- Аккумуляторные блоки с индикацией уровня заряда

Системные компоненты

Принадлежности → 118 | Аккумуляторные блоки → 64

18 V



Технические данные	Аккумуляторная угловая шлифовальная машина W 18 LTX 150 Quick	Аккумуляторная угловая шлифовальная машина WB 18 LTX BL 150 Quick
Тип аккумуляторного блока	Li-Ion / LiHD	Li-Ion / LiHD
Напряжение аккумуляторного блока	18 V	18 V
Диаметр шлифовальных кругов	150 mm	150 mm
Число оборотов холостого хода	8.000 /min	8.000 /min
Резьба шпинделя	M 14	M 14
Вес (с аккумуляторным блоком)	2,4 kg	2,6 kg

№ для заказа	600404	613078
Защитная накладка отрезного круга	■	
Защитный кожух	■	■
2 отрезных диска Flexiarapid Inox (150 x 1,6 x 22,2 мм)	■	
Опорный фланец	■	■
Быстрозажимная гайка	■	■
Дополнительная рукоятка	■	■
Пылевой фильтр	■	■
2 аккумуляторных блока Li-Power (18 В / 5,2 А*ч)	■	
Зарядное устройство ASC 30-36 В «AIR COOLED»	■	
Пластиковый кофр	■	
без аккумуляторного блока, без зарядного устройства		■

Варианты комплектации см. в прайс-листе Metabo и на веб-сайте компании

Преимущества изделия

- Первая в мире аккумуляторная угловая шлифовальная машина 150 мм для производительного резания на глубину до 45 мм
- Аккумуляторные блоки с индикацией уровня заряда
- Уникальный закрытый бесщеточный двигатель Metabo с оптимальной защитой от пыли позволяет выполнять работы быстро и эффективно
- Быстрая тормозная система с безопасным шпинделем для максимальной защиты пользователя: останавливает круг после выключения в течение 2 секунд и предотвращает откручивание зажимной гайки в процессе торможения
- Электронная система защитного отключения уменьшает отдачу при блокировке круга - высокий уровень защиты пользователя
- Тонкая конструктивная форма для работы без утомления в стесненных условиях или над головой
- Система Metabo Quick для смены круга без использования инструментов с помощью быстрозажимной гайки
- Установка защитного кожуха без инструмента; фиксация с защитой от проворачивания
- Поворотный аккумуляторный блок для облегчения работы в стесненных условиях
- Защита от перегрузок: предохраняет двигатель от перегрева
- Управляемый электроникой плавный пуск во избежание рывков при включении
- Защита от повторного пуска: предотвращает непреднамеренный запуск после прерывания электропитания
- Съёмный пылезащитный фильтр для защиты двигателя от крупных частиц

Системные компоненты

Принадлежности → 118 | Аккумуляторные блоки → 64

18 V



Технические данные	Аккумуляторная угловая шлифовальная машина W 18 LTX 125 Quick Inox Set	Аккумуляторная угловая шлифовальная машина W 18 LTX 125 Quick Inox
Тип аккумуляторного блока	Li-Ion / LiHD	Li-Ion / LiHD
Напряжение аккумуляторного блока	18 V	18 V
Диаметр шлифовальных кругов	125 mm	125 mm
Число оборотов холостого хода	5.000 /min	5.000 /min
Резьба шпинделя	M 14	M 14
Вес (с аккумуляторным блоком)	2,4 kg	2,4 kg

№ для заказа	600174880	600174850
Защитный кожух	■	■
Опорный фланец	■	■
Быстрозажимная гайка	■	■
Дополнительная рукоятка	■	■
Пылевой фильтр	■	■
2 комбинированных ламельных шлифовальных круга (125x22,23 мм; средн.)	■	■
1 компактный войлочный круг (125x15x22,23 мм; очень мелк.)	■	■
1 опорная тарелка на липучках (125 мм; жесткая)	■	■
1 опорная тарелка на липучках (125 мм; мягкая)	■	■
5 шлифовальных листов на липучке Purgamid (125 мм; P600/A30)	■	■
Войлочный диск на липучке (125 мм; P280)	■	■
2 аккумуляторных блока Li-Power (18 В / 5,2 А*ч)	■	■
Зарядное устройство ASC 30-36 В «AIR COOLED»	■	■
Ящик из листовой стали для переноски	■	■
без аккумуляторного блока, без зарядного устройства		■

Преимущества изделия

- Число оборотов и крутящий момент точно рассчитаны для обработки высоколегированной стали, чтобы шлифовка происходила без нагрева с идеальной финишной поверхностью
- Тонкая конструктивная форма для работы без утомления в стесненных условиях или над головой
- Система Metabo Quick для смены круга без использования инструментов с помощью быстрозажимной гайки
- Установка защитного кожуха без инструмента; фиксация с защитой от проворачивания
- Поворотный аккумуляторный блок для облегчения работы в стесненных условиях
- Защита от перегрузок: предохраняет двигатель от перегрева
- Управляемый электроникой плавный пуск во избежание рывков при включении
- Защита от повторного пуска: предотвращает непреднамеренный запуск после прерывания электропитания
- Съёмный пылезащитный фильтр для защиты двигателя от крупных частиц
- Аккумуляторные блоки с индикацией уровня заряда

Системные компоненты

Принадлежности → 158 | Аккумуляторные блоки → 64

18 V



Технические данные	Аккумуляторный ленточный напильник BF 18 LTX 90
Тип аккумуляторного блока	Li-Ion / LiHD
Напряжение аккумуляторного блока	18 V
Скорость ленты на холостом ходу	8 m/s
Ширина шлифовальной ленты	6 - 19 mm
Длина шлифовальной ленты	457 mm
Полезная длина консоли для шлифовальной ленты	90 mm
Вес (с аккумуляторным блоком)	2,6 kg

№ для заказа	600321
Дополнительная рукоятка	■
Пылевой фильтр	■
Консоль для шлифовальной ленты 1 (для ленты шириной 6 и 13 мм)	■
Шестигранный ключ	■
без аккумуляторного блока, без зарядного устройства	■

Преимущества изделия

- Мощный, компактный аккумуляторный ленточный напильник для шлифовки, сатинирования и зачистки в труднодоступных местах
- Надежный двигатель для длительного срока службы
- Замена шлифовальных лент без использования инструмента, регулируемая направляющая ленты
- Шлифовальная насадка, поворачивающаяся на 270°, для идеальной адаптации к любому рабочему положению
- Поворотный аккумуляторный блок для облегчения работы в стесненных условиях
- Съёмный пылезащитный фильтр для защиты двигателя от крупных частиц
- Защита от перегрузок: предохраняет двигатель от перегрева
- Управляемый электроникой плавный пуск во избежание рывков при включении
- Защита от повторного пуска: предотвращает непреднамеренный запуск после прерывания электропитания
- Аккумуляторные блоки с индикацией уровня заряда

Системные компоненты

Принадлежности → 163 | Аккумуляторные блоки → 64



Технические данные	Аккумуляторный шлифовальщик угловых сварных швов KNS 18 LTX 150
Тип аккумуляторного блока	Li-Ion / LiHD
Напряжение аккумуляторного блока	18 V
Число оборотов холостого хода	3.800 /min
Диаметр круга	150 mm
Резьба шпинделя	M 14
Вес (с аккумуляторным блоком)	3 kg

№ для заказа	600191
Защитный кожух	■
Опорный фланец	■
Гайка с двумя торцевыми отверстиями	■
Дополнительная рукоятка	■
Пылевой фильтр	■
Ключ под два отверстия	■
Шестигранный ключ	■
без аккумуляторного блока, без зарядного устройства	■

Преимущества изделия

- Очень плоский аккумуляторный шлифовальщик угловых сварных швов для обработки высоколегированной стали в узких промежутках
- Надежный двигатель для длительного срока службы
- Блокировка шпинделя для быстрой замены кругов
- Защитный съёмный кожух, регулируемый без инструмента
- Шлифовальный кронштейн, поворачивающийся на 270°, для идеальной адаптации к любому рабочему положению
- Ременный привод, не требующий значительного технического обслуживания, для длительного срока службы
- Поворотный аккумуляторный блок для облегчения работы в стесненных условиях
- Съёмный пылезащитный фильтр для защиты двигателя от крупных частиц
- Защита от перегрузок: предохраняет двигатель от перегрева
- Управляемый электроникой плавный пуск во избежание рывков при включении
- Защита от повторного пуска: предотвращает непреднамеренный запуск после прерывания электропитания
- Аккумуляторные блоки с индикацией уровня заряда

Системные компоненты

Принадлежности → 166 | Аккумуляторные блоки → 64

18 V



Технические данные	Аккумуляторная щеточная машина S 18 LTX 115
Тип аккумуляторного блока	Li-Ion / LiHD
Напряжение аккумуляторного блока	18 V
Число оборотов холостого хода	3.000 /min
Резьба шпинделя	M 14
Диаметр шлифовального инструмента	100 - 200 mm
Ширина шлифовального инструмента	50 - 100 mm
Вес (с аккумуляторным блоком)	3,1 kg

Объем поставки	
№ для заказа	600154
Дополнительная рукоятка	■
Пылевой фильтр	■
Односторонний гаечный ключ	■
Шестигранный ключ	■
без аккумуляторного блока, без зарядного устройства	■

Преимущества изделия

- Компактная аккумуляторная машина для шлифовки, сатинирования, крацевания и зеркальной полировки, например, высокосортной стали
- Надежный двигатель для длительного срока службы
- Блокировка шпинделя и зажимная гайка для быстрой замены валков без использования инструмента
- Держатель дополнительной ручки с разными точками крепления; регулировка без инструмента
- Зажимная оправка с плавным ходом и геометрическим замыканием для равномерной шлифовки
- Поворотный аккумуляторный блок для облегчения работы в стесненных условиях
- Съёмный пылезащитный фильтр для защиты двигателя от крупных частиц
- Защита от перегрузок: предохраняет двигатель от перегрева
- Управляемый электроникой плавный пуск во избежание рывков при включении
- Защита от повторного пуска: предотвращает непреднамеренный запуск после прерывания электропитания
- Аккумуляторные блоки с индикацией уровня заряда

Системные компоненты

Принадлежности → 196 | Аккумуляторные блоки → 64



Технические данные	Аккумуляторный шлифовальщик для труб RB 18 LTX 60
Тип аккумуляторного блока	Li-Ion / LiHD
Напряжение аккумуляторного блока	18 V
Скорость ленты на холостом ходу	9,2 m/s
Размеры шлифовальной ленты	30 x 533 mm
Макс. диаметр трубы	60 mm
Угол охвата	190 °
Вес (с аккумуляторным блоком)	3,3 kg

Объем поставки	
№ для заказа	600192
Пылевой фильтр	■
Шестигранный ключ	■
без аккумуляторного блока, без зарядного устройства	■

Преимущества изделия

- Компактная шлифовальная насадка, регулируется без помощи инструмента; идеальна для доводки смонтированных поручней
- Компактный аккумуляторный шлифовальщик труб – для быстрой и разнообразной обработки труб из высокосортной стали
- Большой угол охвата 190° для поверхности без видимых линий стыковки
- Долговечный двигатель
- Замена шлифовальных лент без использования инструмента, регулируемая направляющая ленты
- Поворотный аккумуляторный блок для облегчения работы в стесненных условиях
- Съёмный пылезащитный фильтр для защиты двигателя от крупных частиц
- Защита от перегрузок: предохраняет двигатель от перегрева
- Управляемый электроникой плавный пуск во избежание рывков при включении
- Защита от повторного пуска: предотвращает непреднамеренный запуск после прерывания электропитания
- Аккумуляторные блоки с индикацией уровня заряда

Системные компоненты

Принадлежности → 177 | Аккумуляторные блоки → 64

18 V



Технические данные	Аккумуляторная прямошлифовальная машина GA 18 LTX
Тип аккумуляторного блока	Li-Ion / LiHD
Напряжение аккумуляторного блока	18 V
Число оборотов холостого хода	25.000 /min
Диаметр зажимной шейки	43 mm
Крепежное отверстие цангового зажима	6 mm
Вес (с аккумуляторным блоком)	2,1 kg

Объем поставки

№ для заказа	600638	600621	600639
Цанговый зажим 6 мм	■	■	■
Защитный резиновый чехол	■	■	■
Дополнительная рукоятка			■
Пылевой фильтр	■	■	■
Гаечный ключ	■	■	■
2 аккумуляторных блока Li-Power (18 V / 5,2 A*ч)	■	■	
Зарядное устройство ASC 30-36 В «AIR COOLED»	■	■	
Пластиковый кофр	■	■	
без аккумуляторного блока, без зарядного устройства			■

Варианты комплектации см. в прайс-листе Metabo и на веб-сайте компании

Преимущества изделия

- Фиксатор шпинделя для облегчения смены инструмента
- Электронное предохранительное отключение двигателя при блокировке инструментальной насадки гарантирует безопасность во время работы
- Защита от повторного пуска: предотвращает непреднамеренный запуск после прерывания электропитания
- Защита от перегрузок: предохраняет двигатель от перегрева
- Съёмный защитный резиновый чехол для комфортной и безопасной работы
- Компактный дизайн для удобства при эксплуатации
- Прецизионный цанговый зажим для точного вращения
- Аккумуляторные блоки с индикацией уровня заряда

Системные компоненты

Принадлежности → 192 | Аккумуляторные блоки → 64



Технические данные	Аккумуляторная прямошлифовальная машина GPA 18 LTX
Тип аккумуляторного блока	Li-Ion / LiHD
Напряжение аккумуляторного блока	18 V
Число оборотов холостого хода	25.000 /min
Диаметр зажимной шейки	43 mm
Крепежное отверстие цангового зажима	6 mm
Вес (с аккумуляторным блоком)	2,1 kg



Технические данные	Аккумуляторная прямошлифовальная машина GA 18 LTX G
Тип аккумуляторного блока	Li-Ion / LiHD
Напряжение аккумуляторного блока	18 V
Число оборотов холостого хода	6.000 /min
Диаметр зажимной шейки	43 mm
Крепежное отверстие цангового зажима	6 mm
Вес (с аккумуляторным блоком)	2,2 kg

- Клавиша выключателя без фиксации: безопасная работа благодаря эргономичному расположению переключателя с нескользящей поверхностью
- Высокий крутящий момент и компактная конструкция благодаря надежному планетарному редуктору

- Фиксатор шпинделя для облегчения смены инструмента
- Электронное предохранительное отключение двигателя при блокировке инструментальной насадки гарантирует безопасность во время работы
- Защита от повторного пуска: предотвращает непреднамеренный запуск после прерывания электропитания
- Защита от перегрузок: предохраняет двигатель от перегрева
- Съёмный защитный резиновый чехол для комфортной и безопасной работы
- Компактный дизайн для удобства при эксплуатации
- Прецизионный цанговый зажим для точного вращения
- Аккумуляторные блоки с индикацией уровня заряда

Системные компоненты

Принадлежности → 192 | Аккумуляторные блоки → 64

18 V



Технические данные	Аккумуляторный кромочный фрезер KFM 18 LTX 3 RF
Тип аккумуляторного блока	Li-Ion / LiHD
Напряжение аккумуляторного блока	18 V
Число оборотов холостого хода	7.000 /min
Высота фаски (45°)	0 - 4 mm
Возможные радиусы	2 / 3 mm
Мин. толщина листа с упорным кольцом	4 mm
Мин. толщина листа с параллельным упором	2 mm
Вес (с аккумуляторным блоком)	3,1 kg

Объем поставки

№ для заказа	601754
2 твердосплавные поворотные пластины для снятия фасок под углом 45°	■
2 твердосплавные поворотные пластины для создания радиуса R2	■
2 твердосплавные поворотные пластины для создания радиуса R3	■
Параллельный упор	■
Отвертка Torx 15	■
Дополнительная рукоятка Metabo VibraTech (MVT)	■
Пылевой фильтр	■
2 аккумуляторных блока LiHD (18 V / 5,5 А*ч)	■
Зарядное устройство ASC 30-36 В «AIR COOLED»	■
Короб MetaLoc	■

Варианты комплектации см. в прайс-листе Metabo и на веб-сайте компании

Преимущества изделия

- Первый в мире аккумуляторный кромочный фрезер по металлу, позволяющий выполнять фаски под углом 45° до 4 мм и радиусы 2 и 3 мм
- Поверхности без окислов и заусенцев в качестве оптимальной подготовки к нанесению порошковых или лаковых покрытий, обеспечивающих максимальную антикоррозионную защиту
- Контроллер, управляемый одним нажатием кнопки: запатентованная регулировка глубины фрезерования с шагом 0,1 мм без использования инструментов; точки фиксации для экономии времени при регулировке, а также для защиты от непроизвольного изменения глубины фрезерования во время работы
- Узкая фрезерная головка для работ внутри труб, в отверстиях диаметром от 13 мм и на внешних контурах
- Параллельный упор гарантирует равномерный результат при обработке ровных кромок
- Поворотный аккумуляторный блок для облегчения работы в стесненных условиях
- Электронная защита двигателя от перегрузки, плавный пуск и защита от повторного пуска
- Съёмный пылезащитный фильтр для защиты двигателя от крупных частиц

Системные компоненты

Принадлежности → 196 | Аккумуляторные блоки → 64

НОВИНКА



Технические данные	Аккумуляторная ленточная пила MBS 18 LTX 2.5
Тип аккумуляторного блока	Li-Ion / LiHD
Напряжение аккумуляторного блока	18 V
Макс. ширина реза	63,5 mm
Длина пильной ленты	835 mm
Ширина пильной ленты	13 mm
Скорость пильного полотна	174 m/min
Вес (с аккумуляторным блоком)	4,1 kg

Объем поставки

№ для заказа	613022
Пильное полотно для ленточной пилы 14/18 TPI (зубьев на дюйм)	■
без аккумуляторного блока, без зарядного устройства	■

Варианты комплектации см. в прайс-листе Metabo и на веб-сайте компании

Преимущества изделия

- Легкая аккумуляторная ленточная пила для точного реза без заусенцев в металле, алюминии и пластике
- Компактная конструкция позволяет выполнять распиловку в труднодоступных местах и над головой
- Щадящая распиловка практически без образования искр не требует охлаждающей жидкости
- Работа без усталости благодаря оптимальному размещению центра тяжести и большим резиновым накладкам на рукоятку
- Пильное полотно с низким уровнем вибрации гарантирует точный распил и комфортную работу
- Натяжение и ход пильного полотна регулируются быстро и просто
- Система Metabo «Quick» для быстрой смены пильного полотна без использования инструментов
- Встроенная подсветка для освещения места распила
- Прочный корпус с массивным металлическим упором и крышкой пильного диска
- Встроенный крюк для эргономичного хранения
- Возможность использования стандартных пильных полотен нужного размера
- Аккумуляторные блоки с индикацией уровня заряда

Системные компоненты

Принадлежности → 462 | Аккумуляторные блоки → 64

18 V



Технические данные	Аккумуляторная ручная циркулярная пила KSA 18 LTX
Тип аккумуляторного блока	Li-Ion / LiHD
Напряжение аккумуляторного блока	18 V
Диапазон наклона от/до	0 ° / 50 °
Регулируемая глубина реза	0 - 53,5 mm
Макс. глубина реза при 90°	53,5 mm
Макс. глубина реза при 45°	42 mm
Диаметр пильного полотна x отверстие	Ø 165 x 16 mm
Число оборотов холостого хода	2.700 /min
Макс. скорость резания	23 m/s
Вес (с аккумуляторным блоком)	4,3 kg

Объем поставки

№ для заказа	602268
Твердосплавное пильное полотно (18 зубьев)	■
Параллельный упор	■
Шестигранный ключ	■
2 аккумуляторных блока Li-Power (18 V / 5,2 А*ч)	■
Зарядное устройство ASC 30-36 В «AIR COOLED»	■

Варианты комплектации см. в прайс-листе Metabo и на веб-сайте компании

Преимущества изделия

- Встроенная светодиодная подсветка для оптимального освещения зоны распила
- Тормоз выбега очень быстро останавливает пильное полотно и повышает безопасность
- Широкая область применения благодаря косому резу под углом до 50°
- Точные линии реза с направляющей и адаптером (принадлежности)
- Аккумуляторные блоки с индикацией уровня заряда

Системные компоненты

Принадлежности → 342 | Аккумуляторные блоки → 64



Технические данные	Аккумуляторная сабельная пила ASE 18 LTX
Тип аккумуляторного блока	Li-Ion / LiHD
Напряжение аккумуляторного блока	18 V
Частота ходов на холостых оборотах	0 - 2.700 /min
Ход пильного полотна	30 mm
Вес (с аккумуляторным блоком)	3,6 kg

Объем поставки

№ для заказа	602269
Шестигранный ключ	■
2 аккумуляторных блока Li-Power (18 V / 5,2 А*ч)	■
Зарядное устройство ASC 30-36 В «AIR COOLED»	■
Пластиковый кофр	■

Варианты комплектации см. в прайс-листе Metabo и на веб-сайте компании

Преимущества изделия

- Изящная, легкая машина с покрытием ручки Softgrip для комфортного пиления в любом рабочем положении
- Прочный корпус редуктора из алюминиевого литья под давлением с покрытием для удобства применения
- Электроника Vario (V) - управление частотой ходов в соответствии со свойствами материала
- Пильное полотно поворачивается на 180° для удобной работы над головой
- Система Metabo «Quick» для смены пильного полотна без использования инструментов
- Регулируемый без инструмента ограничитель глубины для оптимального использования пильного полотна и разностороннего применения, например, для врезки
- Широкий спектр применения благодаря согласованной программе пильных полотен Metabo
- Аккумуляторные блоки с индикацией уровня заряда

Системные компоненты

Принадлежности → 371 | Аккумуляторные блоки → 64

01

02

03

04

05

06

07

08

09

10

11

12

13

14

18 V



Технические данные

Аккумуляторный лобзик STA 18 LTX

Тип аккумуляторного блока	Li-Ion / LiHD
Напряжение аккумуляторного блока	18 V
Максимальная глубина пропила	
- в древесине	135 mm
- в цветных металлах	35 mm
- в стальном листе	10 mm
Диапазон наклона от/до	- 45 °/+ 45 °
Ступени маятникового хода	4
Ход пильного полотна	25,4 mm
Частота хода на холостых оборотах	0 - 2.700 /min
Вес (с аккумуляторным блоком)	2,8 kg

Тип аккумуляторного блока	Li-Ion / LiHD
Напряжение аккумуляторного блока	18 V
Максимальная глубина пропила	
- в древесине	140 mm
- в цветных металлах	35 mm
- в стальном листе	10 mm
Диапазон наклона от/до	- 45 °/+ 45 °
Ступени маятникового хода	4
Ход пильного полотна	26 mm
Частота хода на холостых оборотах	1.000 - 3.000 /min
Вес (с аккумуляторным блоком)	2,9 kg

Объем поставки

№ для заказа	602298	601405
Всасывающий патрубок		■
Защитное стекло		■
Защитная пластина, пластмассовая	■	■
Пластина для защиты от опилок	■	■
Шестигранный ключ	■	
2 аккумуляторных блока Li-Power (18 В / 5,2 А*ч)	■	■
Зарядное устройство ASC 30-36 В «AIR COOLED»	■	■
Пластиковый кофр	■	■

Варианты комплектации см. в прайс-листе Metabo и на веб-сайте компании

Преимущества изделия

- Система Metabo «Quick» для смены пильного полотна без использования инструментов
- Низко расположенная направляющая пильного полотна для точных резов
- Дуговая рукоятка с нескользящей накладкой Softgrip
- Электроника Vario (V) - управление частотой ходов в соответствии со свойствами материала
- Распил, щадящий поверхность, и без сколов благодаря защитной пластине и защите от опилок
- Подключаемая функция сдувания опилок обеспечивает свободную видимость зоны распила
- Встроенное светодиодное рабочее освещение зоны распила
- Длительный срок службы благодаря оптимальному расчету редуктора и мотора, а также прочному корпусу редуктора, изготовленному из алюминиевого литья под давлением
- Аккумуляторные блоки с индикацией уровня заряда
- Необычайно мощный электролобзик с VTC-электроникой для быстрого распила мягкой древесины толщиной до 140 мм
- Очень удобен в обращении, благодаря малому охвату рукоятки и покрытию Softgrip
- Точное распиливание материалов в соответствии с их свойствами за счет переменного числа ходов, маятникового хода и низкого ведения пильного полотна с пружинной опорой
- Metabo Quick для замены пильного полотна без инструментов, с автоматическим выбросом
- Простота запиливания благодаря пусковой автоматике с автоматическим ускорением частоты ходов
- Регулируемое без инструментов основание с точками фиксации позволяет выполнять косые резы без проблем.
- Полноволновая электроника Vario-Tacho-Constamatic (VTC) для работы с частотой ходов, отвечающей свойствам материала и остающейся неизменной при нагрузке
- Защита от повторного пуска: предотвращает непреднамеренный запуск после прерывания электропитания

Системные компоненты

Принадлежности ➔ 357

Аккумуляторные блоки ➔ 64

18 V



Технические данные

Аккумуляторная торцовочная пила KS 18 LTX 216

Тип аккумуляторного блока	Li-Ion / LiHD
Напряжение аккумуляторного блока	18 V
Размер пропила 90°/90°	120 x 60 mm
Размер пропила 45°/45°	80 x 45 mm
Настройка поворотного стола влево/вправо	47 °/47 °
Наклон пильного диска влево/вправо	47 °/2 °
Пильный диск	Ø 216 x 30 mm
Число оборотов холостого хода	4.200 /min
Скорость реза	48 m/s
Вес (с аккумуляторным блоком)	9,6 kg

Тип аккумуляторного блока	Li-Ion / LiHD
Напряжение аккумуляторного блока	18 V
Размер пропила 90°/90°	305 x 65 mm
Размер пропила 45°/45°	205 x 36 mm
Настройка поворотного стола влево/вправо	47 °/47 °
Наклон пильного диска влево/вправо	47 °/2 °
Пильный диск	Ø 216 x 30 mm
Число оборотов холостого хода	4.200 /min
Скорость реза	48 m/s
Вес (с аккумуляторным блоком)	13,6 kg

Объем поставки

№ для заказа	619000	619001
Твердосплавное пильное полотно (40 зубьев)	■	■
2 встроенных расширения стола	■	■
Торцовочный упор	■	■
Зажим для материала	■	■
Инструмент для смены пильного диска	■	■
Мешок для сбора опилок	■	■
2 аккумуляторных блока Li-Power (18 В / 5,2 А*ч)	■	■
Зарядное устройство ASC 30-36 В «AIR COOLED»	■	■

Варианты комплектации см. в прайс-листе Metabo и на веб-сайте компании

Преимущества изделия

- Мощная аккумуляторная торцовочная пила для монтажных работ с высокой производительностью
- Компактный «легковес», который можно переносить одной рукой
- Простая транспортировка благодаря эргономичным ручкам для переноски и блокировка пильной головки
- Моторный тормоз для быстрой остановки пильного диска за 3 секунды
- Прочная конструкция благодаря корпусу из алюминиевого литья под давлением для самых сложных условий
- Эффективная встроенная система удаления опилок с помощью улавливающей воронки и мешка для опилок
- Быстрая прецизионная настройка наиболее употребительных углов через точки фиксации
- Лазер-указатель линии реза и светодиодное рабочее освещение с автоматическим отключением для экономии энергии
- Плавно выдвигающиеся расширения стола, съемные, для установки под длинные панели, рейки и т.д.
- Высокие упоры, сдвигаемые в стороны, для безопасности распила
- Зажим для материала для надежной фиксации заготовки сверху или впереди
- Аккумуляторные блоки с индикацией уровня заряда
- Функция протяжки для широких заготовок
- Ограничительный упор для простой выемки пазов

Системные компоненты

Принадлежности ➔ 449, 456

Аккумуляторные блоки ➔ 64

01

02

03

04

05

06

07

08

09

10

11

12

13

14

18 V



Технические данные

Аккумуляторный универсальный инструмент MT 18 LTX

Тип аккумуляторного блока	Li-Ion / LiHD
Напряжение аккумуляторного блока	18 V
Частота колебаний на холостом ходу	7.000 - 18.000 /min
Угол колебаний влево/вправо	1,6 °
Шлифовальная пластина, размер от угла до угла	93 mm
Вес (с аккумуляторным блоком)	2 kg

Объем поставки

№ для заказа	613021
Погружное пыльное полотно 32 мм HCS (дерево)	■
Сегментное пыльное полотно 85 мм BiM (дерево + металл)	■
Жестко закрепленный шабер 52 мм HCS	■
Треугольная шлифовальная пластина 93 мм на липучке	■
5 шлифовальных листов на липучке, 93 мм P 80	■
5 шлифовальных листов на липучке, 93 мм P 120	■
Переходник устройства пылеудаления	■
Мультиадаптер	■
2 аккумуляторных блока Li-Power (18 В / 5,2 А*ч)	■
Зарядное устройство ASC 30-36 В «AIR COOLED»	■
Пластиковый кофр	■

Варианты комплектации см. в прайс-листе Metabo и на веб-сайте компании

Преимущества изделия

- Осциллирующий аккумуляторный универсальный инструмент высокой производительности, сравнимой с сетевым аналогом
- Незаменим при внутренних отделочных работах: пилении, шлифовании, зачистке, распиливании различных материалов
- Крепление инструмента гарантирует максимальную совместимость с изделиями других производителей
- Metabo Quick для удобной и быстрой замены рабочего инструмента без ключа
- Быстрота и мощность благодаря большому углу колебаний, равному 3,2°, электронике VTC и сохранению постоянной скорости даже под нагрузкой
- Суперяркий двойной светодиод для подсветки рабочей области
- Компактный дизайн и нескользящая накладка Softgrip для оптимальной работы
- Возможность подключения универсального пылесоса
- Аккумуляторные блоки с индикацией уровня заряда

Системные компоненты

Принадлежности ➔ 69 | Аккумуляторные блоки ➔ 64 | Системы пылеудаления ➔ 399

14,4 V
18 V



Технические данные

Аккумуляторный адаптер питания PA 14.4-18 LED-USB

Объем поставки

№ для заказа	600288
без аккумуляторного блока, без зарядного устройства	■

Преимущества изделия

- Компактный многофункциональный адаптер, может использоваться в качестве зарядной станции, источника энергии и лампы
- Два скоростных USB-разъема для зарядки и эксплуатации USB-устройств (макс. зарядный ток 2 А)
- Разъем 12 В для термокурток Metabo
- Яркий светодиодный свет для ближней зоны
- Индикация работы посредством светодиодной контрольной лампы источника питания; автоматическое отключение через семь часов
- Безопасное использование благодаря отключению в случае перегрева или короткого замыкания
- Аккумуляторная система Metabo: эксплуатация со всеми типами слайдерных аккумуляторов Li-Power и LiHD на 14,4 и 18 В



Технические данные

Аккумуляторный фонарь ULA 14.4-18 LED

Аккумуляторный стержневой фонарь SLA 14.4-18 LED

Макс. время свечения без подзарядки	14,4 V / 2,0 Ah: 4,5 h	14,4 V / 2,0 Ah: 3,4 h
	14,4 V / 4,0 Ah: 9 h	14,4 V / 4,0 Ah: 6,8 h
	18 V / 2,0 Ah: 6,4 h	18 V / 2,0 Ah: 4,5 h
	18 V / 4,0 Ah: 12,7 h	18 V / 4,0 Ah: 9,1 h
	18 V / 5,2 Ah: 16,5 h	18 V / 5,2 Ah: 11,8 h
	18 V / LiHD 3,1 Ah: 10 h	18 V / LiHD 3,1 Ah: 7 h
	18 V / LiHD 5,5 Ah: 17,6 h	18 V / LiHD 5,5 Ah: 12,4 h
	18 V / LiHD 6,2 Ah: 19,8 h	18 V / LiHD 6,2 Ah: 14 h
Вес (без аккумуляторного блока)	0,39 kg	0,46 kg

Объем поставки

№ для заказа	600368	600370
без аккумуляторного блока, без зарядного устройства	■	■

Преимущества изделия

- Мощный светодиодный фонарь для равномерного и яркого освещения рабочего места
- Головка фонаря поворачивается и фиксируется в 12 положениях
- Мощный светодиодный цилиндрический фонарь для равномерного и яркого освещения рабочего места
- Головка фонаря вращается и поворачивается на 180° - почти безграничные возможности освещения
- Компактные и удобные, для разнообразных сфер применения
- Прочный корпус из алюминиевого литья под давлением для использования на стройплощадках
- Аккумуляторная система Metabo: эксплуатация со всеми типами слайдерных аккумуляторов Li-Power и LiHD на 14,4 и 18 В
- Поворотный крюк для подвешивания лампы

Системные компоненты

Аккумуляторные блоки ➔ 64



Технические данные	Аккумуляторный прожектор BSA 14.4-18 LED
Макс. время свечения без подзарядки	14,4 V / 2,0 Ah: 2,2 h 14,4 V / 4,0 Ah: 4,3 h 18 V / 2,0 Ah: 2,7 h 18 V / 4,0 Ah: 5,4 h 18 V / 5,2 Ah: 7,0 h 18 V / LiHD 3,1 Ah: 4,2 h 18 V / LiHD 5,5 Ah: 7,4 h 18 V / LiHD 6,2 Ah: 8,3 h
Вес (без аккумуляторного блока)	2,5 kg
Объем поставки	
№ для заказа	602111
без аккумуляторного блока, без зарядного устройства	■

Преимущества изделия

- Мощный строительный аккумуляторный прожектор с 18 светодиодами для равномерного освещения больших площадей, подходит также при обработке поверхностей.
- Аккумуляторная система Metabo: эксплуатация со всеми типами слайдерных аккумуляторов Li-Power и LiHD на 14,4 и 18 В
- Надежные и долговечные для использования в сложных условиях на строительных площадках; для корпуса и стекла можно применять влажную очистку
- Яркий и приятный свет, приближенный к дневному, с двумя степенями яркости
- Сверхдолгое свечение: длительность работы до 8,3 часов без подзарядки
- Минимальное тепловыделение: при длительном использовании фонарь нагревается до комфортной для руки температуры
- Ручка для транспортировки и легкая, компактная конструкция для быстрой смены положения и перемещения
- Фонарь быстро и плавно поворачивается на 180°
- Прорезиненное основание для устойчивого размещения и защиты при использовании на чувствительных поверхностях
- На выбор возможно также подвешивание или установка на штативе

Системные компоненты

Аккумуляторные блоки → 64



Технические данные	Аккумуляторный радиоприемник для стройплощадки RC 14.4-18
Макс. время работы на одной зарядке аккумулятора	14,4V / 2,0 Ah: 9,2 h 14,4V / 4,0 Ah: 18,4 h 18V / 2,0 Ah: 12,3 h 18V / 4,0 Ah: 24 h 18V / 5,2 Ah: 31,2 h
Вес (без аккумуляторного блока)	5,3 kg
Объем поставки	
№ для заказа	602106
Соединительный кабель AUX	■
Сетевой кабель	■
без аккумуляторного блока	■

Преимущества изделия

- Работа со всеми слайдерными аккумуляторными блоками Li-Power 14,4 и 18 В или от сети
- Функция зарядки всех слайдерных аккумуляторных блоков Li-Power 14,4 и 18 В
- До 31 ч работы от аккумулятора
- Прочный пластмассовый корпус: брызгозащищенный, пылестойкий, ударопрочный
- Защитная рама
- Цифровой PLL-тюнер с ЖК-дисплеем с подсветкой и автоматическим поиском радиостанции
- Настройка 10 программ (5 в диапазоне УКВ, 5 в диапазоне СВ)
- Прочные поворотные регуляторы звука, поиска радиостанции и громкости
- Цифровые часы и будильник с возможностью установки двух отдельных сигналов на разное время (сигнал будильника или радио)
- Гибкая антенна
- Сетевой кабель переменного тока AC (2,2 м)
- Вход постоянного тока 12 В DC (9-14 В)
- Мощный динамик
- Входы для наушников и AUX для CD- и MP3-плееров (напр., iPod® и др.)
- Выход постоянного тока DC (5 В, 500 мА) для зарядки мобильных телефонов
- Надежное хранение аккумуляторных блоков и MP3-плееров



Технические данные	Аккумуляторный кусторез AHS 18-55 B
Тип аккумуляторного блока	Li-Ion / LiHD
Напряжение аккумуляторного блока	18 V
Емкость аккумуляторного блока	4,0 Ah
Время работы на одной зарядке аккумуляторного блока	65 min
Толщина реза	18 mm
Длина реза	53 cm
Скорость реза на холостом ходу	2.700 /min
Вес (с аккумуляторным блоком)	3,9 kg
Объем поставки	
№ для заказа	600463
2 аккумуляторных блока Li-Power (18 В / 4,0 А*ч)	■
Зарядное устройство ASC 30-36 В «AIR COOLED»	■
Футляр для хранения	■

Преимущества изделия

- Ножи с особой геометрией для меньшего износа, в результате чего срок службы увеличивается на 200 %
- Чистый рез за счет двусторонней алмазной заточки зубьев лезвия под углом 30°
- Безопасный нижний нож гарантирует высокую безопасность работы
- Высокая эффективность реза благодаря двухступенчатому понижающему редуктору
- Приятная работа благодаря вращению без вибраций, превосходной эргономичности и рукоятке с покрытием Softgrip
- Безопасность благодаря электронной системе мгновенной остановки ножа (через 0,3 секунды)
- Устройство защиты от ударов защищает пользователя и механизм передачи от отдачи

Системные компоненты

Принадлежности → 555

Аккумуляторные блоки → 64



Технические данные	Аккумуляторная воздуходувка AG 18
Расход воздуха	2,691 m³/min
Макс. скорость воздуха	74/166 m/s
Вес (с аккумуляторным блоком)	1,87 kg
Объем поставки	
№ для заказа	602242
без аккумуляторного блока, без зарядного устройства	■

Преимущества изделия

- Легкая аккумуляторная воздуходувка для сдувания, например, опилок с заготовок, рабочего места, транспортера и т. д.
- Хорошая эргономика за счет оптимального центра тяжести и прорезиненной рукоятки
- Прочная конструкция для любого применения в мастерской и на стройплощадке
- Электроника Vario (V) для плавной регулировки скорости воздуха при продувке
- Регулировочное колесико для предварительного выбора одной из 3 ступеней скорости воздуха обеспечивает гибкость в применении
- Прорезиненный концевой элемент воздуходувной трубы для защиты чувствительных поверхностей
- Удобное осуществление продувки поверхностей пола за счет входящего в комплект удлинителя воздуходувной трубы
- Эксплуатация со всеми типами слайдерных аккумуляторов Li-Power и LiHD на 18 В

01

02

03

04

05

06

07

08

09

10

11

12

13

14

18 V



Технические данные	Аккумуляторный вентилятор AV 18
Скорость воздушного потока	1,8 / 2,8 / 3,8 м/с
Макс. число оборотов	1.300 /min
Диаметр ротора	355 mm
Вес (с аккумуляторным блоком)	4,55 kg
Объем поставки	
№ для заказа	606176
без аккумуляторного блока, без зарядного устройства	■

Преимущества изделия

- Высококачественный аккумуляторный вентилятор для гибкого использования независимо от электросети
- Время работы аккумулятора до 7 часов (при 5,2 А*ч)
- Прочная металлическая решетка для максимальной подачи воздуха при минимальной турбулентности
- Наклоняемая решетка для изменения направления воздушного потока
- 3 ступени для выбора скорости воздуха
- Тихая работа даже на высшей ступени
- Прочная трубчатая рама с резиновыми накладками для устойчивости
- Встроенная монтажная панель подготовлена для монтажа на штативе и настенного монтажа
- Эксплуатация со всеми типами слайдерных аккумуляторов Li-Power и LiHD на 18 В

Системные компоненты

Аккумуляторные блоки → 64



Технические данные	Куртка с подогревом от аккумулятора HJA 14.4-18
№ для заказа	
Размер XS	657015
Размер S	657014
Размер M	657009
Размер L	657010
Размер XL	657011
Размер XXL	657012
Размер XXXL	657013
Объем поставки	
Силовой адаптер PA 14.4-18 LED-USB	■
без аккумуляторного блока, без зарядного устройства	■

Преимущества изделия

- Высококачественная куртка с подогревом, работающая от аккумулятора, для работы и отдыха – тепло, удобно и универсально
- Пять зон обогрева можно включать одновременно или выборочно на одной из трех ступеней мощности
- До 18 часов приятного тепла на ступени 1 или 6 часов интенсивного тепла на ступени 3 с зарядом аккумулятора (18 В / 5,2 А*ч / все зоны)
- До 7 часов тепла на ступени 1 или 2 часа тепла на ступени 3 при использовании аккумуляторного блока 18 В / 2,0 А*ч
- Чрезвычайная износостойчивость благодаря прочному ветро- и влагонепроницаемому материалу
- Приятная флисовая подкладка, многочисленные карманы и капюшон, убираемый в воротник
- Два хорошо доступных кармана для аккумуляторного блока слева и справа за боковым швом
- В процессе обогрева возможна одновременная зарядка USB-устройств с помощью адаптера питания
- Аккумуляторная система Metabo: эксплуатация со всеми типами слайдерных аккумуляторов Li-Power и LiHD на 14,4 и 18 В

25,2 V



Технические данные	Аккумуляторная дрель на магнитной стойке MAG 28 LTX 32
Тип аккумуляторного блока	Li-Ion
Напряжение аккумуляторного блока	25,2 V
Макс. диаметр сверления	
- корончатым сверлом	32 mm
- спиральным сверлом	13 mm
Макс. глубина сверления	50 mm
Максимальная глубина подачи	160 mm
Макс. сила магнита	8.500 N
Габариты магнитного основания	70 x 190 mm
Число оборотов холостого хода	380 / 680 /min
Крепление инструмента	Конус Морзе МК 2, хвостовик Weldon 19 мм (3/4")
Высота (в т.ч. двигатель) макс.	615 mm
Вес (с аккумуляторным блоком)	14,5 kg

Объем поставки

№ для заказа	600334
Промышленное крепление для хвостовика Weldon 19 мм	■
3 корончатых сверла HSS «rapid cut» Ø 14 мм, 18 мм, 22 мм	■
Вытаскивающий штифт 77 мм	■
Сверлильный патрон с зубчатым венцом 13 мм с переходником МК2	■
Ключ сверлильного патрона	■
Вытаскиватель МК 2	■
Страховочный пояс	■
Торцовый шестигранный ключ	■
Универсальная паста для резки	■
2 аккумуляторных блока Li-Power (25,2 В / 3,0 А*ч)	■
Быстрозарядное устройство с воздушным охлаждением ASS 15 Plus «AIR COOLED»	■
Транспортировочный кофр	■

Преимущества изделия

- Большой ход, благодаря которому подходит для применения корончатых, спиральных сверл и зенкеров
- Магнитное основание с большим усилием притяжения позволяет работать на вертикальных поверхностях и над головой
- Постоянный магнит для максимальной безопасности работы, отключить магнит по ошибке невозможно
- Магнитное основание призматической формы, оптимально подходит для обработки труб с диаметром 90 мм
- Регулируемая сила магнита для простого позиционирования на вертикальных поверхностях
- Долговечный двухступенчатый редуктор с жидкой смазкой для оптимальной частоты вращения
- Защита от перегрузок: предохраняет двигатель от перегрева
- Встроенный бачок с охлаждающей жидкостью для легко дозируемого охлаждения внутренней части корончатого сверла
- Запасной аккумуляторный блок всегда под рукой в специальном отделении на стойке

Системные компоненты

Принадлежности → 222

Аккумуляторные блоки → 64

01

02

03

04

05

06

07

08

09

10

11

12

13

14

УДАЧНЫЕ КОМБИНАЦИИ С ЭНЕРГИЕЙ АККУМУЛЯТОРА

Комбинации изделий Metabo из широкого ассортимента для разных целевых групп представляют собой мобильные системные решения. Инструменты в разных комбинациях с принадлежностями и зарядными устройствами можно разместить в прочных кофрах MetaLoc. Кофры MetaLoc соединяются друг с другом, они открываются и закрываются одной рукой. Кофры MetaLoc позволяют не только удобно и безопасно транспортировать на строительную площадку ваши инструменты, но и эргономично их хранить.

10,8 V



Combo Set 2.1 10.8 V Quick Pro

- Аккумуляторная дрель-шуруповерт PowerMaxx BS Quick
- Аккумуляторный ударный гайковерт PowerMaxx SSD
- Быстрозажимной патрон «Quick»
- Угловой переходник быстрой замены «Quick»
- Аккумуляторный блок Li-Power (10,8 В / 2,0 А*ч)
- Аккумуляторный блок Li-Power (10,8 В / 4,0 А*ч)
- Зарядное устройство LC 40
- В кофре MetaLoc II
- № для заказа 685053000



Combo Set 2.2 10.8 V Quick Pro

- Аккумуляторная дрель-шуруповерт PowerMaxx BS Quick
- Аккумуляторная сабельная пила PowerMaxx ASE
- Быстрозажимной патрон «Quick»
- Угловой переходник быстрой замены «Quick»
- Аккумуляторный блок Li-Power (10,8 В / 2,0 А*ч)
- Аккумуляторный блок Li-Power (10,8 В / 4,0 А*ч)
- Зарядное устройство LC 40
- В кофре MetaLoc III
- № для заказа 685054000



Combo Set 2.5 10.8 V

- Аккумуляторная ударная дрель PowerMaxx SB Basic
- Аккумуляторный ударный гайковерт PowerMaxx SSD
- Быстрозажимной сверлильный патрон
- 2 аккумулятора блока Li-Power (10,8 В / 2,0 А*ч)
- Зарядное устройство LC 40
- Пластиковый кофр
- № для заказа 685091000

18 V



Combo Set 2.1.7 18 V

- Аккумуляторная дрель-шуруповерт BS 18
- Аккумуляторный ударный гайковерт SSD 18 LTX 200
- 2 аккумулятора блока Li-Power (18 В / 2,0 А*ч)
- Зарядное устройство SC 60 Plus
- Пластиковый кофр
- № для заказа 685080000

или с SB 18

- Комплект Combo Set 2.1.8 18 V
- № для заказа 685087000



Combo Set 2.6.1 18V

- Аккумуляторная дрель-шуруповерт BS 18
- Аккумуляторный универсальный инструмент MT 18 LTX
- 2 аккумулятора блока Li-Power (18 В / 2,0 А*ч)
- Зарядное устройство SC 60 Plus
- Пластиковый кофр
- № для заказа 685081000

или с SB 18

- Комплект Combo Set 2.6.2 18 V
- № для заказа 685088000



Combo Set 2.4.3 18V

- Аккумуляторная дрель-шуруповерт BS 18
- Аккумуляторная угловая шлифовальная машина W 18 LTX 125 Quick
- Аккумуляторный блок Li-Power (18 В / 2,0 А*ч)
- Аккумуляторный блок Li-Power (18 В / 4,0 А*ч)
- Зарядное устройство SC 60 Plus
- Пластиковый кофр
- № для заказа 685082000

или с SB 18

- Комплект Combo Set 2.4.4 18 V
- № для заказа 685089000



Combo Set 2.3.2 18V

- Аккумуляторная дрель-шуруповерт BS 18
- Аккумуляторный комби-перфоратор KHA 18 LTX
- 2 аккумулятора блока Li-Power (18 В / 2,0 А*ч)
- Зарядное устройство SC 60 Plus
- Пластиковый кофр
- № для заказа 685083000

или с SB 18

- Комплект Combo 2.3.4 18 V
- № для заказа 685090000



Combo Set 2.1.1 18 V

- Аккумуляторная дрель-шуруповерт BS 18 LT
- Аккумуляторный ударный гайковерт SSD 18 LTX 200
- 2 аккумулятора блока Li-Power (18 В / 4,0 А*ч)
- Зарядное устройство ASC 30-36 В «AIR COOLED»
- В кофре MetaLoc III
- № для заказа 685030000

или с SB 18 LT

- Комплект Combo Set 2.1.3 18 V
- № для заказа 685032000



Combo Set 2.1.2 18 V

- Аккумуляторная дрель-шуруповерт BS 18 LT
- Аккумуляторный ударный гайковерт SSW 18 LTX 200
- 2 аккумулятора блока Li-Power (18 В / 4,0 А*ч)
- Зарядное устройство ASC 30-36 В «AIR COOLED»
- В кофре MetaLoc III
- № для заказа 685031000

или с SB 18 LT

- Комплект Combo Set 2.1.4 18 V
- № для заказа 685033000



Combo Set 2.1.5 18 V LTX

- Аккумуляторная ударная дрель SB 18 LTX Impuls
- Аккумуляторный ударный гайковерт SSD 18 LTX 200
- 2 аккумулятора блока Li-Power (18 В / 5,2 А*ч)
- Зарядное устройство ASC 30-36 В «AIR COOLED»
- В кофре MetaLoc III
- № для заказа 685058000



Combo Set 2.4.1 18 V

- Аккумуляторная дрель-шуруповерт BS 18 LT
- Аккумуляторная угловая шлифовальная машина W 18 LTX 125 Quick
- 2 аккумулятора блока Li-Power (18 В / 4,0 А*ч)
- Зарядное устройство ASC 30-36 В «AIR COOLED»
- В кофре MetaLoc IV
- № для заказа 685038000

или с SB 18 LT

- Комплект Combo Set 2.4.2 18 V
- № для заказа 685039000



Combo Set 2.3.3 18V

- Аккумуляторная дрель-шуруповерт BS 18 LT Quick
- Аккумуляторный комби-перфоратор KHA 18 LTX
- Быстрозажимной патрон «Quick»
- Быстросменный держатель бит «Quick»
- Угловой переходник быстрой замены «Quick»
- 2 аккумулятора блока Li-Power (18 В / 4,0 А*ч)
- Зарядное устройство ASC 30-36 В «AIR COOLED»
- MetaLoc III
- № для заказа 685084000

ПЕРВАЯ В МИРЕ АККУМУЛЯТОРНАЯ УГЛОВАЯ ШЛИФОВАЛЬНАЯ МАШИНА С ДИАМЕТРОМ КРУГА 230 ММ.

Первая в мире аккумуляторная угловая шлифовальная машина с диаметром круга 230 мм предоставляет невиданную ранее свободу действий: благодаря революционной аккумуляторной технологии LiHD эта мировая новинка входит в класс мощности, ранее доступный только инструментам, работающим от электросети. Машина с напряжением 36 В позволяет эффективно выполнять отрезные и обдирочные работы в любом месте независимо от электросети. Модель WPB 36 LTX BL 230 Quick сопоставима по производительности с сетевыми машинами мощностью 2400 Вт, при этом отличается высокой надежностью и долговечностью за счет закрытого бесщеточного двигателя с усовершенствованной защитой от пыли.

BRUSHLESS MOTOR

Уникальный закрытый бесщеточный двигатель Metabo с оптимальной защитой от пыли позволяет выполнять работы быстро и эффективно

Поворотная главная рукоятка: высокая надежность и удобство использования при отрезных работах



Быстрая тормозная система обеспечивает максимальную защиту пользователя путем мгновенной остановки круга после отключения



Система Metabo Quick для смены круга без использования инструментов с помощью быстросъемной гайки

ELECTRONIC SAFETY CLUTCH

Электронная система защитного отключения уменьшает отдачу при блокировке круга - высокий уровень защиты пользователя



Нефиксируемый выключатель для высокой защиты пользователя

WPB 36 LTX BL 230 Quick



Дополнительная рукоятка Metabo Vibra Tech (MVT) для уменьшения вибрации и защиты здоровья; монтируется в трех положениях



Широкий спектр применения за счет большой глубины реза 77 мм, что на 15 % больше показателя сетевой угловой шлифовальной машины с диаметром круга 230 мм



Подходящий круг для любой задачи: большой ассортимент алмазных отрезных кругов, а также отрезных и обдирочных кругов Metabo

36 V

НОВИНКА



Технические данные

Тип аккумуляторного блока	Li-Ion / LiHD
Напряжение аккумуляторного блока	36 V
Диаметр шлифовальных кругов	230 mm
Число оборотов холостого хода	6.600 /min
Резьба шпинделя	M 14
Вес (с аккумуляторным блоком)	6,1 kg

Аккумуляторная угловая шлифовальная машина WPB 36 LTX BL 230 Quick

Объем поставки

№ для заказа	613101
	Поставки начнутся с осени 2016 г.
Защитный кожух	■
Опорный фланец	■
Быстросъемная гайка	■
Дополнительная рукоятка Metabo VibraTech (MVT)	■
2 аккумуляторных блока LiHD (36 В / 6,2 А*ч)	■
Зарядное устройство ASC Ultra	■
Пластиковый кофр	■

Варианты комплектации см. в прайс-листе Metabo и на веб-сайте компании

Преимущества изделия

- Первая в мире угловая шлифовальная машина такого размера (Ø 230 мм), работающая от аккумуляторов - для производительного резания и обдирочных работ независимо от электросети
- Широкий спектр применения благодаря впечатляющей глубине реза до 77 мм
- Уникальный закрытый бесщеточный двигатель Metabo с оптимальной защитой от пыли позволяет выполнять работы быстро и эффективно
- Нефиксируемый выключатель с функцией автостопа для высокого уровня защиты пользователя
- Быстрая тормозная система для максимальной защиты пользователя: моментально останавливает круг после выключения
- Система Metabo Quick для смены круга без использования инструментов с помощью быстросъемной гайки
- Установка защитного кожуха без инструмента; фиксация с защитой от проворачивания
- Поворотная главная рукоятка: высокая надежность и удобство использования при отрезных работах
- Дополнительная рукоятка Metabo VibraTech (MVT) для гашения вибрации и защиты здоровья
- Дополнительная рукоятка, монтируемая в трех положениях
- Электронная система защитного отключения уменьшает отдачу при блокировке круга - высокий уровень защиты пользователя
- Защита двигателя от перегрузки, плавный пуск и защита от повторного пуска
- Аккумуляторные блоки с индикацией уровня заряда

Системные компоненты

Принадлежности → 118

Аккумуляторные блоки → 64

01

02

03

04

05

06

07

08

09

10

11

12

13

14

36 V



Технические данные	Аккумуляторный комбинированный перфоратор KNA 36 LTX
Тип аккумуляторного блока	Li-Ion / LiHD
Напряжение аккумуляторного блока	36 V
Макс. энергия единичного удара (EPTA)	3,1 J
Макс. число ударов	4,500 /min
Диаметр сверления	
- в бетоне бурами	32 mm
- в каменной кладке буровыми коронками	68 mm
- в стали	13 mm
- в мягкой древесине	30 mm
Число оборотов холостого хода	0 - 1.100 /min
Крепление инструмента	SDS-plus
Вес (с аккумуляторным блоком)	4,9 kg

Объем поставки

№ для заказа	600795
Патрон перфоратора для инструментов с хвостовиком SDS-plus	■
Быстрозажимной сверлильный патрон для инструментов с цилиндрическим хвостовиком	■
Дополнительная рукоятка Metabo VibraTech (MVT)	■
Ограничитель глубины сверления	■
2 аккумуляторных блока Li-Power (36 В / 5,2 А*ч)	■
Быстрозарядное устройство ASC 15 «AIR COOLED»	■
Пластиковый кофр	■

Варианты комплектации см. в прайс-листе Metabo и на веб-сайте компании

Преимущества изделия

- Комбинированный перфоратор для ударного сверления, сверления без удара и долбления
- Metabo VibraTech (MVT): встроенная система демпфирования и дополнительная рукоятка для снижения вибраций и защиты здоровья
- Система Metabo «Quick»: быстрая смена перфораторного патрона SDS-Plus на быстрозажимной сверлильный патрон для сверления по дереву и металлу
- Электроника Vario (V) – управление числом оборотов в соответствии со свойствами материала
- Реверс
- Автоматическая предохранительная муфта Metabo S-automatic: механическое отсоединение привода при блокировке сверла для обеспечения безопасности во время работ
- Эргономичная форма корпуса для долбежных работ без дополнительной рукоятки
- Аккумуляторные блоки с индикацией уровня заряда

Системные компоненты

Принадлежности → 271 | Аккумуляторные блоки → 64

36 V



Технические данные	Аккумуляторный кусторез AHS 36 V	Аккумуляторный кусторез AHS 36-65 V
Тип аккумуляторного блока	Li-Ion	Li-Ion
Напряжение аккумуляторного блока	36 V	36 V
Время работы на одной зарядке аккумуляторного блока	50 min	50 min
Толщина реза	18 mm	18 mm
Длина реза	53 cm	63 cm
Скорость реза на холостом ходу	2.700 /min	2.700 /min
Вес (с аккумуляторным блоком)	3,9 kg	4,1 kg

Объем поставки

№ для заказа	602177	602203
Аккумуляторный блок Li-Power (36 В / 1,5 А*ч)	■	
2 аккумуляторных блока Li-Power (36 В / 1,5 А*ч)		■
Быстрозарядное устройство ASC Ultra «AIR COOLED»		■
Зарядное устройство ASC 30-36 В «AIR COOLED»	■	
Футляр для хранения	■	■

Преимущества изделия

- Профессиональный кусторез класса 36 V облегченной конструкции
- Ножи с особой геометрией для меньшего износа, в результате чего срок службы увеличивается на 200 %
- Чистый рез за счет двусторонней алмазной заточки зубьев лезвия под углом 30°
- Безопасный нижний нож гарантирует высокую безопасность работы
- Высокая эффективность реза благодаря двухступенчатому понижающему редуктору
- Приятная работа благодаря вращению без вибраций, превосходной эргономичности и рукоятке с покрытием Softgrip
- Безопасность благодаря электронной системе мгновенной остановки ножа (через 0,3 секунды)
- Устройство защиты от ударов защищает пользователя и механизм передачи от отдачи
- Аккумуляторные блоки с индикацией уровня заряда

Системные компоненты

Принадлежности → 555 | Аккумуляторные блоки → 64

01
02
03
04
05
06
07
08
09
10
11
12
13
14

Аккумуляторные блоки



Аккумуляторные блоки LiHD

Напряжение аккумуляторного блока В	Емкость аккумуляторного блока А*ч	«AIR COOLED»	№ для заказа
 <p>Слайдерные аккумуляторные блоки LiHD</p> <ul style="list-style-type: none"> Аккумуляторные блоки LiHD обеспечивают невероятно высокую мощность и длительную работу при минимальном нагреве Технология Ultra-M: умная система управления аккумуляторными батареями для долговечных аккумуляторных блоков с 3-летней гарантией Запатентованная система зарядки «AIR COOLED» с воздушным охлаждением Постоянный контроль отдельных ячеек (ESCP) при зарядке, для особо долгого срока службы Управление процессом зарядки и разрядки под контролем процессора Индикация емкости для постоянного контроля уровня заряда Без эффекта памяти Имеют очень низкий ток саморазряда и могут долгое время храниться без потери заряда 			
18	3,1	■	625343000*
18	5,5	■	625342000*
18	6,2	■	625341000*
36	6,2	■	625344000*

Литиево-ионные аккумуляторные блоки

Напряжение аккумуляторного блока В	Емкость аккумуляторного блока А*ч	«AIR COOLED»	№ для заказа
 <p>Литиево-ионные слайдерные аккумуляторные блоки «AIR COOLED»</p> <ul style="list-style-type: none"> Технология Ultra-M: умная система управления аккумуляторными батареями для долговечных аккумуляторных блоков с 3-летней гарантией Запатентованная система зарядки «AIR COOLED» с воздушным охлаждением Постоянный контроль отдельных ячеек (ESCP) при зарядке, для особо долгого срока службы Управление процессом зарядки и разрядки под контролем процессора Индикация емкости для постоянного контроля уровня заряда Без эффекта памяти Имеют очень низкий ток саморазряда и могут долгое время храниться без потери заряда Аккумуляторный блок 36 В; 1,5 А*ч (625453000): подходит только для аккумуляторного кустореза AHS 36-65V и аккумуляторного перфоратора BHA 36 LTX Compact 			
14,4	2,0	■	625595000*
14,4	4,0	■	625590000*
18	1,5	■	625589000*
18	2,0	■	625596000*
18	4,0	■	625591000*
18	5,2	■	625592000*
36	1,5	■	625453000*
36	2,6	■	625583000
36	5,2	■	625529000*





Напряжение аккумуляторного блока В	Емкость аккумуляторного блока А*ч	«AIR COOLED»	№ для заказа
 <p>Литиево-ионные аккумуляторные блоки 10,8 В</p> <ul style="list-style-type: none"> Технология Ultra-M: умная система управления аккумуляторными батареями для долговечных аккумуляторных блоков с 3-летней гарантией Постоянный контроль отдельных ячеек (ESCP) при зарядке, для особо долгого срока службы Без эффекта памяти Имеют очень низкий ток саморазряда и могут долгое время храниться без потери заряда Превосходные экологические характеристики 			
10,8	2,0	■	625438000*
10,8	4,0	■	625585000*
10,8	5,2	■	625597000*

Напряжение аккумуляторного блока В	Емкость аккумуляторного блока А*ч	«AIR COOLED»	№ для заказа
 <p>Литиево-ионные аккумуляторные блоки 7,2 В</p> <ul style="list-style-type: none"> Технология Ultra-M: умная система управления аккумуляторными батареями для долговечных аккумуляторных блоков с 3-летней гарантией Постоянный контроль отдельных ячеек (ESCP) при зарядке, для особо долгого срока службы Без эффекта памяти Имеют очень низкий ток саморазряда и могут долгое время храниться без потери заряда Превосходные экологические характеристики 			
7,2	1,1	■	625485000*
7,2	2,2	■	625487000*
 <p>Литиево-ионные аккумуляторные блоки 25,2 В</p> <ul style="list-style-type: none"> Технология Ultra-M: умная система управления аккумуляторными батареями для долговечных аккумуляторных блоков с 3-летней гарантией Запатентованная система зарядки «AIR COOLED» с воздушным охлаждением Постоянный контроль отдельных ячеек (ESCP) при зарядке, для особо долгого срока службы Управление процессом зарядки и разрядки под контролем процессора Индикация емкости для постоянного контроля уровня заряда Без эффекта памяти Имеют очень низкий ток саморазряда и могут долгое время храниться без потери заряда Превосходные экологические характеристики 			
25,2	3,0	■	625437000*

Зарядные устройства

№ для заказа	
627044000*	
 <p>Зарядное устройство ASC 30-36 В</p> <ul style="list-style-type: none"> Для зарядки всех слайдерных аккумуляторных блоков Li-Power и LiHD (14,4 В - 36 В). Запатентованная система зарядки «AIR COOLED» с воздушным охлаждением Ток заряда 3,0 А Очень низкая потребляемая мощность в режиме ожидания Система управления подзарядкой с процессорным управлением <p>Сетевое напряжение: 230 - 240 В Частота в сети: 50 - 60 Гц</p>	
627265000*	
 <p>Быстрозарядное устройство ASC Ultra</p> <ul style="list-style-type: none"> Для зарядки всех слайдерных аккумуляторных блоков Li-Power и LiHD (14,4 В - 36 В) Запатентованная система зарядки «AIR COOLED» с воздушным охлаждением Ток заряда 6,5 А Очень низкая потребляемая мощность в режиме ожидания Система управления подзарядкой с процессорным управлением Время зарядки около 30 минут для 1,5 А*ч; около 35 минут для 4,0 А*ч; <p>Сетевое напряжение: 230 - 240 В Частота в сети: 50 - 60 Гц</p>	
627283000*	
 <p>Быстрозарядное устройство ASS 15 Plus</p> <ul style="list-style-type: none"> Для зарядки никель-кадмиевых аккумуляторных блоков Metabo от 24 до 25,2 В и литиево-ионных аккумуляторных блоков от 24 до 25,2 В (аккумуляторный комбинированный перфоратор KHA 24, аккумуляторная дрель на магнитной стойке MAG 26 LTX 32) Функция «AIR COOLED» Функция Refresh для ухода за никелево-кадмиевыми аккумуляторными блоками NiCd Ток заряда 5 А <p>Функция Refresh: в никелево-кадмиевых аккумуляторных блоках естественный саморазряд может приводить к тому, что ячейки аккумуляторного блока принимают разное состояние заряда. В результате отдача полной мощности аккумуляторного блока при использовании невозможна. Заметив этот эффект, можно восстановить полную мощность аккумуляторного блока в режиме Refresh</p> <p>Сетевое напряжение: 230 - 240 В Частота в сети: 50 - 60 Гц</p>	



















* Розничная упаковка

	№ для заказа
 <p>Зарядное устройство LC 40 ■ Для зарядки литиево-ионных аккумуляторных блоков 10,8 В ■ Ток заряда 2,3 А Сетевое напряжение: 230 - 240 В Частота в сети: 50 - 60 Гц</p>	627064000*
 <p>Зарядное устройство LC 60 ■ Для зарядки литиево-ионных аккумуляторных блоков 7,2 В ■ Ток заряда 2,4 А Сетевое напряжение: 230 - 240 В Частота в сети: 50 - 60 Гц</p>	627306000*
 <p>Зарядное устройство AC 30 Plus ■ Для зарядки всех старых (с адаптером 627075000) и новых аккумуляторных NiCd/NiMH-блоков Metabo 4,8 - 18 В, а также новых литиево-ионных аккумуляторных блоков 12 - 18 В. ■ Функция «AIR COOLED» ■ Ток заряда 2,5 А Сетевое напряжение: 230 - 240 В Частота в сети: 50 - 60 Гц</p>	627275000*
 <p>Зарядное устройство C 60 ■ Для зарядки аккумуляторных NiCd-блоков 12 В /1,7 А*ч (625472000) ■ Ток заряда 2,2 А Сетевое напряжение: 230 - 240 В Частота в сети: 50 - 60 Гц</p>	627053000*
 <p>Зарядное устройство, 2 часа, для Power Grip²/ PowerMaxx ■ Специально для Power Grip² и PowerMaxx (на замену) ■ Ток заряда 0,7 А Сетевое напряжение: 230 - 240 В Частота в сети: 50 - 60 Гц</p>	627270000*

Адаптер для аккумуляторных блоков

	№ для заказа
 <p>Адаптер ■ Для использования старых аккумуляторных блоков (с 1981 г./серия 1 и 2) с новыми зарядными устройствами «AIR COOLED», а также аккумуляторных блоков «AIR COOLED» со старыми зарядными устройствами</p>	627075000*





Базовые комплекты: аккумуляторные блоки с зарядным устройством

	№ для заказа	
 <p>Базовый комплект 10,8 В / 2 x 2,0 А*ч 2 аккумуляторных блока 10,8 В / 2,0 А*ч Зарядное устройство LC 40</p>	685066000	
 <p>Базовый комплект 10,8 В / 1 x 2,0 А*ч / 1 x 5,2 А*ч 1 аккумуляторный блок 10,8 В / 2,0 А*ч 1 аккумуляторный блок 10,8 В / 5,2 А*ч Зарядное устройство LC 40</p>	685067000	
 <p>Базовый комплект 2 x 4,0 А*ч 2 аккумуляторных блока Li-Power 18 В / 4,0 А*ч Зарядное устройство ASC 30-36 В</p>	685050000	01
 <p>Базовый комплект 3 x 4,0 А*ч 3 аккумуляторных блока Li-Power 18 В / 4,0 А*ч Зарядное устройство ASC 30-36 В</p>	685049000	02
 <p>Базовый комплект 2 x 5,2 А*ч 2 аккумуляторных блока Li-Power 18 В / 5,2 А*ч Зарядное устройство ASC 30-36 В</p>	685051000	03
 <p>Базовый комплект 3 x 5,2 А*ч 3 аккумуляторных блока Li-Power 18 В / 5,2 А*ч Зарядное устройство ASC 30-36 В</p>	685048000	04
 <p>Базовый комплект 3 x 5,2 А*ч ASC Ultra 3 аккумуляторных блока Li-Power 18 В / 5,2 А*ч Зарядное устройство ASC Ultra</p>	685061000	05
 <p>Базовый комплект 3 LiHD x 3,1 А*ч 3 аккумуляторных блока LiHD 18 В / 3,1 А*ч Зарядное устройство ASC 30-36 В</p>	685076000	06
 <p>Базовый комплект 3 LiHD x 5,5 А*ч 3 аккумуляторных блока LiHD 18 В / 5,5 А*ч Зарядное устройство ASC 30-36 В</p>	685074000	07
 <p>Базовый комплект 2 x 4,0 А*ч + Metaloc 2 аккумуляторных блока Li-Power 18 В / 4,0 А*ч Зарядное устройство ASC 30-36 В Metaloc II</p>	685064000	08
 <p>Базовый комплект 3 x 4,0 А*ч + Metaloc 3 аккумуляторных блока Li-Power 18 В / 4,0 А*ч Зарядное устройство ASC 30-36 В Metaloc II</p>	685063000	09
 <p>Базовый комплект 2 x 5,2 А*ч + Metaloc 2 аккумуляторных блока Li-Power 18 В / 5,2 А*ч Зарядное устройство ASC 30-36 В Metaloc II</p>	685065000	10
 <p>Базовый комплект 3 x 5,2 А*ч + Metaloc 3 аккумуляторных блока Li-Power 18 В / 5,2 А*ч Зарядное устройство ASC 30-36 В Metaloc II</p>	685062000	11
 <p>Базовый комплект 3 x 5,2 А*ч ASC Ultra + Metaloc 3 аккумуляторных блока Li-Power 18 В / 5,2 А*ч Зарядное устройство ASC Ultra Metaloc II</p>	685068000	12
 <p>Базовый комплект 2 x LiHD 3,1 А*ч + Metaloc 2 аккумуляторных блока LiHD 18 В / 3,1 А*ч Быстрозарядное устройство ASC Ultra Metaloc II</p>	685078000	13
 <p>Базовый комплект 3 x LiHD 3,1 А*ч + Metaloc 3 аккумуляторных блока LiHD 18 В / 3,1 А*ч Зарядное устройство ASC 30-36 В Metaloc II</p>	685075000	14
 <p>Базовый комплект 2 x LiHD 5,5 А*ч + Metaloc 2 аккумуляторных блока LiHD 18 В / 5,5 А*ч Быстрозарядное устройство ASC Ultra Metaloc II</p>	685077000	
 <p>Базовый комплект 3 x LiHD 5,5 А*ч + Metaloc 3 аккумуляторных блока LiHD 18 В / 5,5 А*ч Зарядное устройство ASC 30-36 В Metaloc II</p>	685069000	
 <p>Базовый комплект LiHD 1 x 3,1 + 1 x 5,5 А*ч + Metaloc 1 x аккумуляторный блок LiHD 18 В / 3,1 А*ч + 1 x аккумуляторный блок LiHD 18 В / 5,5 А*ч Быстрозарядное устройство ASC 30-36 В Metaloc II</p>	685079000	



Принадлежности для дрелей и шуруповертов «Quick»

	№ для заказа	
	<p>Насадка для увеличения крутящего момента PowerX3</p> <ul style="list-style-type: none"> Насадка PowerX3 позволяет увеличить значение крутящего момента втрое для использования в самых сложных условиях Подходит для всех аккумуляторных шуруповертов Metabo, аккумуляторных ударных дрелей и дрелей Metabo с системой быстрой замены «Quick» в сочетании с зажимной шейкой 43 мм Стандартное оборудование в т.ч. инструментальная насадка (1 x TX 50) и промежуточная деталь для подгонки длины рукоятки Держатель инструмента с внешним четырехгранником 1/2" и внутренним шестигранником 1/4" (6,35 мм) <p>Внимание: используйте PowerX3 только в сочетании со следующими инструментами и с предписанной длиной рукоятки, зависящей от крутящего момента: все аккумуляторные шуруповерты и ударные дрели LTX «Quick», а также дрель BE 75 Quick: длина рукоятки 640 мм; дрель BE 1300 Quick: длина рукоятки 380 мм</p>	627256000
	<p>Быстрозажимный сверлильный патрон с зубчатым венцом «Quick»</p> <ul style="list-style-type: none"> Простая, быстрая и комфортная замена сверлильного патрона благодаря быстросменной системе «Quick» от Metabo. Исполнение для ударной дрели; подходит для правого и левого вращения Диапазон зажима: 1,5 - 13 мм Подходит для всех инструментов Metabo «Quick» 	627238000*
	<p>Быстрозажимной патрон Futuro Plus S 1 M, «Quick»</p> <ul style="list-style-type: none"> Простая, быстрая и комфортная замена сверлильного патрона благодаря быстросменной системе «Quick» от Metabo. Прочная конструкция с металлической втулкой; 1-втулочный; исполнение для ударной дрели; подходит для правого и левого вращения Диапазон зажима: 1,5 - 13 мм Подходит для всех инструментов Metabo «Quick» 	627240000*
	<p>Быстрозажимной патрон Futuro Plus H 1 R+L, «Quick»</p> <ul style="list-style-type: none"> Простая, быстрая и комфортная замена сверлильного патрона благодаря быстросменной системе «Quick» от Metabo. Исполнение с пластиковой втулкой; 1-втулочный; неударопрочный; подходит для правого и левого вращения Диапазон зажима: 1,0-10 мм Подходит для всех инструментов Metabo «Quick» 	627259000*
	<p>НОВИНКА Быстросменный патрон для метчиков Futuro Plus H 1 R+L, «Quick»</p> <ul style="list-style-type: none"> Быстрозажимной патрон для крепления метчиков с квадратным сечением и цилиндрических сверл Простая, быстрая и удобная замена сверлильного патрона благодаря быстросменной системе «Quick» от Metabo Исполнение с пластиковой втулкой; 1-втулочный; неударопрочный; подходит для правого и левого вращения Диапазон зажима: 1,5-13 мм; сверлильный патрон с четырехгранным креплением, боковая стенка 6,3 мм / 8,1 мм Подходит для метчиков размером до M12 Подходит для всех инструментов Metabo «Quick» 	627237000*
	<p>Быстросменный держатель бит «Quick»</p> <ul style="list-style-type: none"> Простая, быстрая и удобная замена держателя бит благодаря быстросменной системе «Quick» от Metabo. Держатель подходит для бит с внешним шестигранником 1/4" согл. DIN 3126- C 6,3 и E 6,3 Подходит для всех инструментов Metabo «Quick» 	627241000*
	<p>Угловой переходник быстрой замены «Quick»</p> <ul style="list-style-type: none"> Крепление углового переходника без инструментов, быстро и удобно Шпиндель Quick для установки быстросменного сверлильного патрона 627240000 и держателя бит 627241000 Магнитный держатель бит с шестигранным хвостовиком 1/4" (6,35 мм) Подходит для правого и левого вращения Подходит для аккумуляторных инструментов макс. до 110 Нм Подходит для всех инструментов Metabo «Quick» с зажимной шейкой Ø 43 мм 	627242000*
	<p>Угловой переходник быстрой замены «Quick»</p> <ul style="list-style-type: none"> Крепление углового переходника без инструментов, быстро и удобно Шпиндель Quick для установки быстросменного сверлильного патрона 627240000 и держателя бит 627241000 Магнитный держатель бит с шестигранным хвостовиком 1/4" (6,35 мм) Подходит для правого и левого вращения Подходит для аккумуляторных инструментов макс. до 100 Нм Подходит для всех моделей Metabo LT «Quick» (выпуск после 02/2013) 	627077000*
	<p>Угловой переходник быстрой замены «Quick»</p> <ul style="list-style-type: none"> Для сверления и заворачивания в труднодоступных местах Магнитный держатель бит с шестигранным хвостовиком 1/4" (6,35 мм) Редуктор из специальной стали Подходит для правого и левого вращения; до макс. 28 Нм Специально для PowerMaxx BS Quick и BS 18 Quick 	627261000*

Принадлежности для PowerGrip / PowerMaxx

	№ для заказа	
	<p>Угловая насадка для PowerMaxx</p> <ul style="list-style-type: none"> Магнитный держатель бит с шестигранным хвостовиком 1/4" (6,35 мм) Редуктор из специальной стали Подходит для правого и левого вращения; подходит для PowerMaxx до макс. 16 Нм <p>Для упрощения процесса заворачивания в труднодоступных местах. Специально для PowerMaxx (7,2 В)</p>	630650000*
	<p>Сверлильный патрон с зубчатым венцом</p> <p>С шестигранным хвостовиком 1/4" (6,35 мм), зажимной втулкой для бит и ключом сверлильного патрона</p> <p>Диапазон зажима: 0,5-6,5 мм</p>	635100000*
	<p>Адаптер</p> <ul style="list-style-type: none"> Адаптер с шестигранным хвостовиком SW 6,3 и 1/2"-20 UNF Для сопряжения сверлильного патрона (например, 636623000) с угловой насадкой для PowerMaxx 630650000 <p>Для использования сверлильного патрона в сочетании с угловой насадкой. Таким образом PowerMaxx Li можно использовать также в качестве угловой дрели.</p>	625226000*
	<p>Угловая насадка для PowerMaxx 12</p> <ul style="list-style-type: none"> Магнитный держатель бит с шестигранным хвостовиком 1/4" (6,35 мм) Редуктор из специальной стали Подходит для правого и левого вращения; подходит для PowerMaxx до макс. 28 Нм <p>Для упрощения процесса заворачивания в труднодоступных местах. Специально для PowerMaxx 12/ BS (тип № 600090; 600091; 600092)</p>	630649000*
	<p>Быстрозажимной патрон Futuro Plus H1, R+L, 1-10 мм, 1/2" UNF</p> <ul style="list-style-type: none"> Специальная разработка для электродрелей с блокировкой шпинделя Втулка из полимерного материала 1-втулочный без стопорного кольца <p>Диапазон зажима: 1 – 10 мм Внутренняя резьба: 1/2" -20 UNF Наружный диаметр: 40 мм Длина (в закрытом состоянии): 49 мм Вес: 0,15 кг</p>	636219000*
	<p>Быстрозажимной сверлильный патрон Futuro Plus H1 M</p> <ul style="list-style-type: none"> Специальная разработка для электродрелей с блокировкой шпинделя 1-втулочный (без стопорного кольца) <p>Диапазон зажима: 0,8 - 6,5 мм Внутренняя резьба: 1/2" -20 UNF Наружный диаметр: 34 мм Длина (в закрытом состоянии): 57 мм Вес: 0,14 кг</p>	636623000*

Принадлежности для аккумуляторного универсального инструмента

Наборы для аккумуляторного универсального инструмента		№ для заказа
	<p>Набор плиточника</p> <ul style="list-style-type: none"> Набор плиточника может использоваться при проведении различных работ по ремонту и реконструкции, например, для удаления строительного раствора или плиточного клея, фрезерования швов настенной и напольной плитки, выполнения небольших разрезов в мягкой настенной плитке Набор состоит из: 1 сегментного пильного полотна 85 мм НМ (керамическая плитка), 1 треугольной шлифовальной пластины 78 мм НМ (керамическая плитка), 1 жесткого скребка 52 мм HCS, 1 погружного пильного полотна 32 мм BiM (металл) 	626419000*
	<p>Набор для внутренних работ</p> <ul style="list-style-type: none"> Набор для разнообразных внутренних работ, связанных с укладкой напольных покрытий и монтажом, например, разрезание ламината/паркета, дверных коробок на полу, врезка в панели с покрытием, древесину, вырезка пазов в элементах мебели Набор состоит из: 1 погружного пильного полотна 32 мм HCS (дерево), 1 сегментного пильного полотна 85 мм BiM (дерево + металл), 1 жесткого скребка 52 мм HCS, 1 погружного пильного полотна 32 мм BiM (металл) 	626420000*

* Розничная упаковка

Шлифовальные листы на липучке для дерева и металла, серия «professional»



Шлифовальные листы на липучке 93 x 93 мм, 6 отверстий

- Высококачественная шлифовальная бумага с полуоткрытой рассыпкой и высокой производительностью съема для однородной структуры шлифовки
- Для фанеры, цельной древесины, полиэстера, листов из обычной и высококачественной стали, цветных металлов, легких металлов
- Например, для шлифования фанерованных лицевых и боковых панелей шкафов, покрытых пленкой элементов мебели с кромками, покрытыми плавким клеем, декоративного шлифования высококачественной листовой стали, восстанавливающего шлифования и удаления заусенцев раскромочных листов

Размеры мм	Зернистость	Товарная единица	№ для заказа
93 x 93	P 40	5	624940000*
93 x 93	P 60	5	624941000*
93 x 93	P 80	5	624942000*
93 x 93	P 100	5	624943000*
93 x 93	P 120	5	624944000*
93 x 93	P 180	5	624945000*
93 x 93	P 240	5	624946000*
93 x 93	P 320	5	624947000*
93 x 93	P 40	25	624980000
93 x 93	P 60	25	624981000
93 x 93	P 80	25	624982000
93 x 93	P 100	25	624983000
93 x 93	P 120	25	624984000
93 x 93	P 180	25	624985000
93 x 93	P 240	25	624986000
93 x 93	P 320	25	624987000

Шлифовальные листы на липучке для лакокрасочных покрытий, серия «professional»



Шлифовальные листы на липучке 93 x 93 мм, 6 отверстий

- Высококачественная шлифовальная бумага с полуоткрытой рассыпкой и высокой производительностью съема
- Специально для обработки лаков, красок любого рода и шпаклевки
- Например, для снятия заусенцев, очистки фанеры, шпона, цельной древесины, лакированных поверхностей, удаления заусенцев фанерованных кромок мебели

Размеры мм	Зернистость	Товарная единица	№ для заказа
93 x 93	P 40	25	625681000
93 x 93	P 60	25	625682000
93 x 93	P 80	25	625683000
93 x 93	P 100	25	625684000
93 x 93	P 120	25	625685000
93 x 93	P 180	25	625686000
93 x 93	P 240	25	625687000
93 x 93	P 320	25	625688000

Шлифовальный войлок на липучке, корунд



Шлифовальный войлок на липучке, корунд

- Для структурирования дерева (рустикальный стиль), для снятия ржавчины с металла и для подшлифовки лаков (придания матовости)

Размеры мм	Зернистость	№ для заказа
93 x 93	P 100	624958000*
93 x 93	P 280	624959000*

* Розничная упаковка

Другие принадлежности для универсального инструмента



Треугольная шлифовальная пластина

- Перфорированная шлифовальная пластина с липучкой
- Быстрая и проста замена шлифовальных пластин
- Для универсального инструмента MT 18 LTX. Размер от угла до угла: 93 мм

№ для заказа
626421000*

Принадлежности для аккумуляторного картриджного пистолета

Трубка картриджа



Трубка 400 мл

- Трубка картриджа 400 мл, включая зубчатую рейку и диск для выпрессовывания пластиковых туб и картриджей, имеющихся в продаже

№ для заказа
630148000*

Принадлежности для аккумуляторного прожектора

Штатив



Штатив для аккумуляторного прожектора

- Телескопические ножки с быстрой блокировкой и дополнительным центральным телескопическим выдвижным элементом
- Устойчивое положение благодаря нескользящим резиновым ножкам, штативные ножки скреплены друг с другом цепями
- Легко транспортировать благодаря ремню и сумке для переноски

Рабочая высота: 85 – 173 см
Соединительная резьба: 1/4" + 5/8"
Вес: 5 кг

№ для заказа
623729000



Штатив строительный

- Многофункциональный строительный штатив из алюминия
- Идеально подходит для работ с высотными отметками
- Телескопические ножки с быстрой фиксацией и блокировкой
- Зубчатая рейка с метрической шкалой для точной регулировки высоты
- Съёмная головка штатива для удобной установки
- Устойчивое положение благодаря нескользящим резиновым ножкам
- Адаптер для подключения различных приборов
- Легко транспортировать благодаря ремню и сумке для переноски

Рабочая высота: 74 – 192 см
Рабочая высота с удлинительным элементом: до 265 см
Соединительная резьба: 1/4" + 5/8"
Вес: 5 кг

№ для заказа
628791000

Защитная панель



Защитная панель, матовая

- Запасная защитная панель для аккумуляторного прожектора
- Подходит для аккумуляторного прожектора с № для заказа 602111010 и 602122850

№ для заказа
623569000*

СИСТЕМА M+: ИНСТРУМЕНТЫ И ПРИНАДЛЕЖНОСТИ ИДЕАЛЬНО СОГЛАСОВАНЫ ДРУГ С ДРУГОМ ДЛЯ ДОСТИЖЕНИЯ МАКСИМАЛЬНОЙ ПРОИЗВОДИТЕЛЬНОСТИ.

Инструменты и принадлежности Metabo оптимально согласовываются на этапе разработки и тестируются вместе. Преимущество для Вас: максимальная производительность при резальных, обдирочных или полировальных работах благодаря эффекту систем Metabo+.

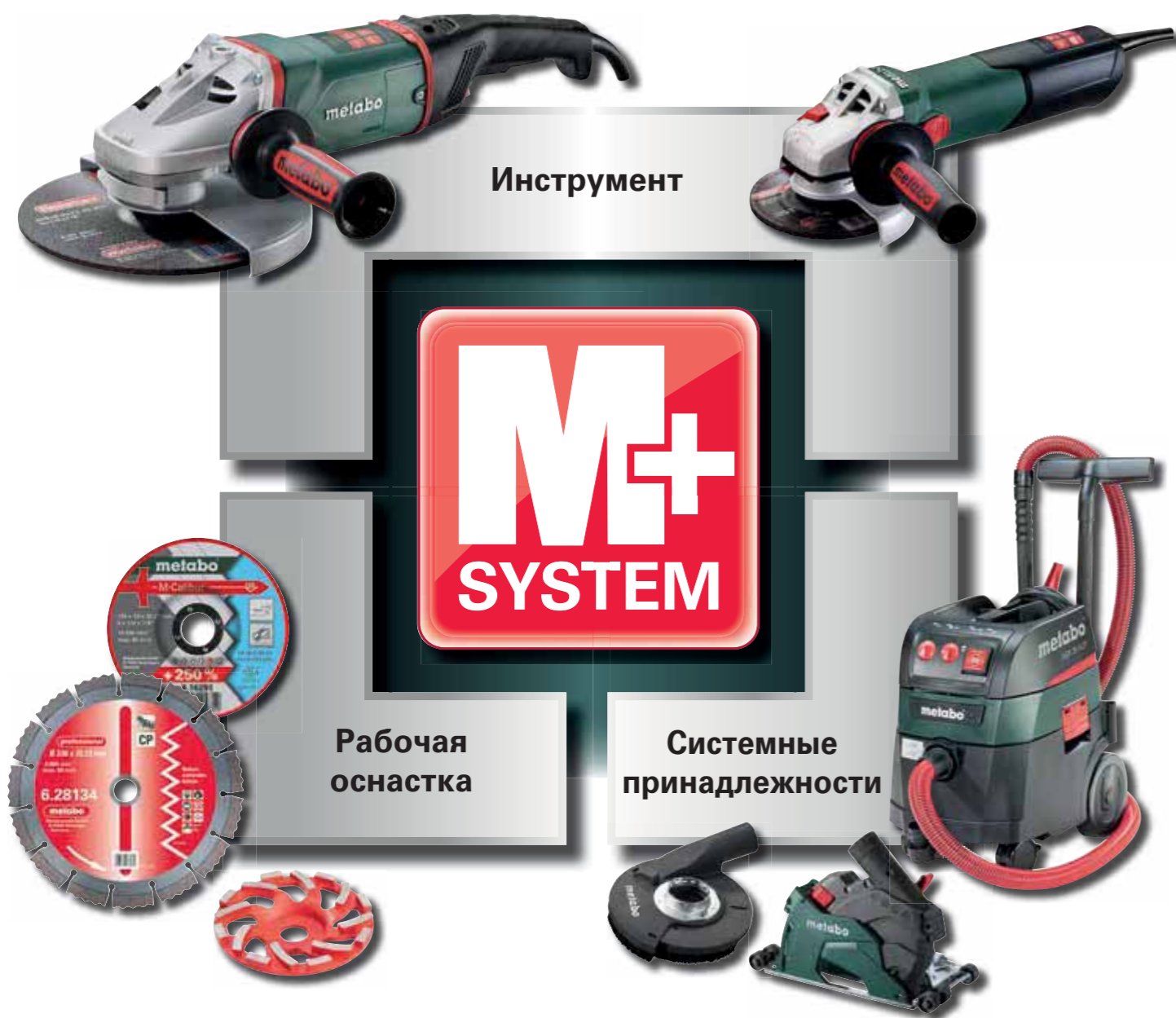

Угловые шлифовальные
машины
Угловые полировальные
машины

УГЛОВАЯ ШЛИФОВАЛЬНАЯ МАШИНА С ПЛОСКИМ КОРПУСОМ РЕДУКТОРА: СУПЕРМОЩНОЕ РЕШЕНИЕ ПРОБЛЕМ ОСТРЫХ УГЛОВ: ДО 39°.

Супермощное и безопасное решение проблем острых углов: мы предлагаем производительные, удобные и безопасные угловые шлифовальные машины с плоским корпусом редуктора, которые подходят для любых сфер применения, связанных с работой в узких местах и под углом до 39° - от промышленной эксплуатации в длительном режиме до филигранной обработки стали. Благодаря тяговитым электродвигателям Marathon мощностью до 1550 Вт нашими машинами Вы работаете до 70 процентов быстрее, чем используя обычные методы обработки, при этом с максимальной защитой пользователя.

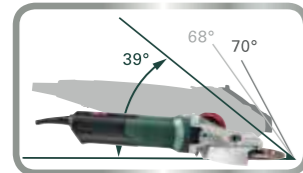

Самая быстрая тормозная система для максимальной защиты пользователя: запатентованный механический дисковый тормоз останавливает круг после выключения, а также при перерывах в электропитании, в течение 2 секунд



Свехплоский корпус редуктора для особенно острых углов до 39°



Нефиксируемый выключатель с функцией автостопа безопасная работа благодаря эргономичному расположению переключателя с нескользящей поверхностью



Тяговитый двигатель Metabo Marathon:

- до 50 % выше крутящий момент
- до 20 % выше стойкость к перегрузкам
- для ускорения съема материала и повышения срока службы

WEPCF 15-150 Quick



Электронная система защитного отключения уменьшает отдачу при блокировке круга - высокий уровень защиты пользователя

Flexiamant Super Convex CER

Flexiamant Super FKS Inox

Для специальных работ мы разработали соответствующие принадлежности, позволяющие достичь еще более высоких результатов.

При помощи угловой шлифовальной машины с плоским редуктором вы работаете ...



... быстрее, чем прямошлифовальной машиной
Экономия времени до 70 %

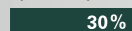

Угловая шлифовальная машина с плоским корпусом редуктора



... быстрее, чем проволочной щеткой



... безопаснее, чем без защитного кожуха

Ø 125 mm

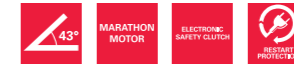

Технические данные

	Угловая шлифмашина с плоским корпусом редуктора WEF 9-125 Quick	Угловая шлифмашина с плоским корпусом редуктора WEPCF 9-125 Quick
Минимальный возможный угол	43 °	43 °
Диаметр шлифовальных кругов	125 mm	125 mm
Номинальная потребляемая мощность	910 W	910 W
Отдаваемая мощность	430 W	430 W
Число оборотов холостого хода	10.000 /min	10.000 /min
Число оборотов при номинальной нагрузке	8.200 /min	8.200 /min
Крутящий момент	2 Nm	2 Nm
Резьба шпинделя	M 14	M 14
Вес без сетевого кабеля	2,1 kg	2,1 kg
Длина кабеля	4 m	4 m

Объем поставки

№ для заказа	613060	613069
Защитный кожух	■	■
Опорный фланец	■	■
Быстрозажимная гайка	■	■
Дополнительная рукоятка	■	■
1 ламельный шлифовальный круг Flexiamant Super Convex (125 мм; P60)	■	■

Преимущества изделия

- Удобная в обращении угловая шлифовальная машина с плоским корпусом редуктора для выполнения работ в острых углах до 43°
- Специально разработана для удаления сварочного шлака, ржавчины или краски в узких рамных конструкциях и для работы в сложных местах
- Двигатель Metabo Marathon с запатентованной защитой от пыли для обеспечения длительного срока службы
- Полноволновая электроника Constamatic (C): быстрое выполнение работ за счет практически неизменного числа оборотов при нагрузке
- Система Metabo Quick для смены круга без использования инструментов с помощью быстрозажимной гайки
- Установка защитного кожуха без инструмента; фиксация с защитой от проворачивания
- Электронная система защитного отключения уменьшает отдачу при блокировке круга - высокий уровень защиты пользователя
- Электронная защита двигателя от перегрузки, плавный пуск и защита от повторного пуска
- Отключающиеся угольные щетки для защиты двигателя

Системные компоненты

Принадлежности ▶ 79

Ø 125 mm



Технические данные	Угловая шлифовальная машина с плоским корпусом редуктора WEVF 10-125 Quick Inox	Угловая шлифовальная машина с плоским корпусом редуктора WEF 15-125 Quick
Минимальный возможный угол	43 °	43 °
Диаметр шлифовальных кругов	125 mm	125 mm
Номинальная потребляемая мощность	1.000 W	1.550 W
Отдаваемая мощность	590 W	940 W
Число оборотов холостого хода	2.000 - 7.600 /min	11.000 /min
Число оборотов при номинальной нагрузке	6.300 /min	11.000 /min
Крутящий момент	3,5 Nm	3,5 Nm
Резьба шпинделя	M 14	M 14
Вес без сетевого кабеля	2,3 kg	2,7 kg
Длина кабеля	4 m	4 m

Объем поставки	№ для заказа	613080	613082
Защитный кожух		■	■
Опорный фланец		■	■
Быстрозажимная гайка		■	■
Дополнительная рукоятка		■	■
Дополнительная рукоятка Metabo VibraTech (MVT)			■
1 ламельный шлифовальный круг Flexiamant Super Convex (125 мм; P60)		■	■
1 обдирочный круг Flexiamant Super FKS 60 (125x4 мм; P60)			■

Преимущества изделия

- Удобная в обращении угловая шлифовальная машина с плоским корпусом редуктора и регулированием числа оборотов для идеальной обработки нержавеющей стали, например, штакетников
- Vario-Constamatic (VC) - полноволновая электроника с регулировочным колесом: для работы с числом оборотов в зависимости от материала, остающимся почти неизменным под нагрузкой
- Тяговитая угловая шлифовальная машина с плоским корпусом редуктора для быстрого выполнения работ под острым углом до 43°
- Полноволновая электроника Tacho-Constamatic (TC): быстрое выполнение работ за счет практически неизменного числа оборотов при нагрузке
- Дополнительная рукоятка Metabo VibraTech (MVT) для гашения вибрации и защиты здоровья
- Специально разработана для удаления сварочного шлака, ржавчины или краски в узких рамных конструкциях и для работы в сложных местах
- Новый двигатель, на который подана патентная заявка, Metabo Marathon с крутящим моментом выше на 50% и с перегрузочной способностью выше на 20% для более быстрого снятия материала и длительного срока службы
- Система Metabo Quick для смены круга без использования инструментов с помощью быстрозажимной гайки
- Установка защитного кожуха без инструмента; фиксация с защитой от проворачивания
- Электронная система защитного отключения уменьшает отдачу при блокировке круга - высокий уровень защиты пользователя
- Электронная защита двигателя от перегрузки, плавный пуск и защита от повторного пуска
- Корпус редуктора может переставляться с поворотом на 90° для управления левой или для резания
- Отключающиеся угольные щетки для защиты двигателя

Системные компоненты

Принадлежности ➔ 79

Ø 150 mm



Технические данные	Угловая шлифовальная машина с плоским корпусом редуктора WEF 15-150 Quick	Угловая шлифовальная машина с плоским корпусом редуктора WEPBF 15-150 Quick
Минимальный возможный угол	39 °	39 °
Диаметр шлифовальных кругов	150 mm	150 mm
Номинальная потребляемая мощность	1.550 W	1.550 W
Отдаваемая мощность	940 W	940 W
Число оборотов холостого хода	9.600 /min	9.600 /min
Число оборотов при номинальной нагрузке	9.600 /min	9.600 /min
Крутящий момент	3,9 Nm	3,9 Nm
Резьба шпинделя	M 14	M 14
Вес без сетевого кабеля	2,7 kg	2,9 kg
Длина кабеля	4 m	4 m

Объем поставки	№ для заказа	613083	613085
Защитный кожух		■	■
Опорный фланец		■	■
Быстрозажимная гайка		■	■
Дополнительная рукоятка Metabo VibraTech (MVT)		■	■
1 ламельный шлифовальный круг Flexiamant Super Convex (150 мм; P60)		■	■
1 обдирочный круг Flexiamant Super FKS 60 (150x4 мм; P60)		■	■

Преимущества изделия

- Клавиша выключателя без фиксации: безопасная работа благодаря эргономичному расположению переключателя с нескользкой поверхностью
- Самая быстрая тормозная система для максимальной защиты пользователя: запатентованный механический дисковый тормоз останавливает круг после выключения в течение 2 секунд даже при отключении электропитания
- Тяговитая угловая шлифовальная машина с плоским корпусом редуктора для быстрого выполнения работ под особо острым углом до 39°
- Специально разработана для удаления сварочного шлака, ржавчины или краски в узких рамных конструкциях и для работы в сложных местах
- Максимальная глубина реза благодаря диаметру круга 150 мм
- Новый двигатель, на который подана патентная заявка, Metabo Marathon с крутящим моментом выше на 50% и с перегрузочной способностью выше на 20% для более быстрого снятия материала и длительного срока службы
- Полноволновая электроника Tacho-Constamatic (TC): быстрое выполнение работ за счет практически неизменного числа оборотов при нагрузке
- Система Metabo Quick для смены круга без использования инструментов с помощью быстрозажимной гайки
- Установка защитного кожуха без инструмента; фиксация с защитой от проворачивания
- Дополнительная рукоятка Metabo VibraTech (MVT) для гашения вибрации и защиты здоровья
- Электронная система защитного отключения уменьшает отдачу при блокировке круга
- Электронная защита двигателя от перегрузки, плавный пуск и защита от повторного пуска
- Корпус редуктора может переставляться с поворотом на 90° для управления левой или для резания
- Отключающиеся угольные щетки для защиты двигателя

Системные компоненты

Принадлежности ➔ 79

Ø 125 mm



Технические данные

Аккумуляторная шлифовальная машина с плоским корпусом редуктора WF 18 LTX 125 Quick

Тип аккумуляторного блока	Li-Ion / LiHD
Емкость аккумуляторного блока	5,2 Ah
Напряжение аккумуляторного блока	18 V
Минимальный возможный угол	43 °
Диаметр шлифовальных кругов	125 mm
Число оборотов холостого хода	8.000 /min
Резьба шпинделя	M 14
Вес (с аккумуляторным блоком)	2,4 kg

Объем поставки

№ для заказа	601306
1 ламельный шлифовальный круг Flexiamant Super Convex (125 мм; P60)	■
Защитный кожух	■
Опорный фланец	■
Гайка с двумя отверстиями	■
Быстрозажимная гайка	■
Дополнительная рукоятка	■
Пылевой фильтр	■
Ключ под два отверстия	■
2 аккумуляторных блока Li-Power (18 В/5,2 А*ч)	■
Зарядное устройство ASC 30-36 В «AIR COOLED»	■
Пластиковый кофр	■

Преимущества изделия

- Система Metabo Quick для смены круга без использования инструментов с помощью быстрозажимной гайки
- Очень плоская головка редуктора позволяет работать в острых углах до 43°
- Компактная конструкция для быстрого удаления сварочного шлака, ржавчины или лака в узких местах, например, в рамочных конструкциях
- Работа почти без утомляемости, в том числе на сварных швах в сложных местах, за счет тонкой области захвата
- Надежный двигатель для длительного срока службы
- Установка защитного кожуха без инструмента; фиксация с защитой от проворачивания
- Поворотный аккумуляторный блок для облегчения работы в стесненных условиях
- Съёмный пылезащитный фильтр для защиты двигателя от крупных частиц
- Защита от перегрузок: предохраняет двигатель от перегрева
- Управляемый электроникой плавный пуск во избежание рывков при включении
- Защита от повторного пуска: предотвращает непреднамеренный запуск после прерывания электропитания
- Аккумуляторные блоки с индикацией уровня заряда

Системные компоненты

Принадлежности → 79

Аккумуляторные блоки → 64

Обдирочные круги

Класс качества	Диаметр x толщина x отверстие мм	Исполнение	Макс. число оборотов об/мин	Товарная / упаковочная единица	№ для заказа
НОВИНКА					
<p>Класс качества A 46-P «Flexiamant Super FKS» Inox</p> <ul style="list-style-type: none"> ■ Специальный обдирочный круг для тонкой обработки угловых сварных швов на высоколегированной и обычной стали. Другие примеры использования: Подготовка кромок сварных швов, зачистка, шлифовка кромок и углов ■ Особенно хорошо подходит для обработки торцов шлифовальными машинами Metabo с плоским редуктором ■ Чистая шлифовка и высокая производительность съема материала гарантируют отличный результат ■ Возможен выбор различных уровней зернистости - без необходимости дополнительной тонкой шлифовки ■ Обдирочный круг, профилируемый возле краев, позволяет осуществлять индивидуальную обработку материала ■ Подходит для коррозионно- и кислотоустойчивых сортов стали (V2A, Nirosta, INOX), высокопрочной, высоколегированной, закаленной, конструкционной стали, чугуна ■ С низким содержанием железа, серы и хлора (Fe + S + Cl ≤ 0,1 %)/ твердость: средняя ■ Максимальная рабочая скорость 80 м/с 					
A 46 P / 40	125 x 4 x 22,23		12.200	1/25	616197000
A 46 P / 60	125 x 4 x 22,23		12.200	1/25	616198000
A 46 P / 40	150 x 4 x 22,23		10.200	1/25	616199000
A 46 P / 60	150 x 4 x 22,23		10.200	1/25	616200000

Ламельный шлифовальный круг

Диаметр x отверстие мм	Зернистость	Исполнение	Макс. число оборотов об/мин	Товарная / упаковочная единица	№ для заказа
<p>Класс качества: керамика «Flexiamant Super Convex»</p> <ul style="list-style-type: none"> ■ Ламельный шлифовальный круг специальной формы с пластинами, закругленными вверх ■ За счет специальной формы особенно хорош при обработке швов углового соединения; возможна быстрая и эффективная обработка; подходит также для плоской шлифовки ■ Очень высокая производительность съема при длительном сроке эксплуатации благодаря использованию керамического зерна ■ Шлифование без нагрева для материалов с низкой теплопроводностью ■ Для обработки стали и высоколегированной стали. Благодаря высокой стойкости к нагрузкам идеален для особо сложных шлифовальных работ, таких как обработка высоколегированных видов стали, титановых сплавов, сплавов на основе никеля, а также хромовых и хромоникелевых видов стали, латуни и бронзы. ■ Равномерно отшлифованная поверхность; комфортное шлифование с незначительной вибрацией ■ Максимальная рабочая скорость 80 м/с 					
125 x 22,23	P 60		12.200	1/10	626460000
125 x 22,23	P 80		12.200	1/10	626461000
150 x 22,23	P 60		10.200	1/10	626488000
150 x 22,23	P 80		10.200	1/10	626489000
<p>Класс качества: циркониевый корунд «Flexiamant Convex»</p> <ul style="list-style-type: none"> ■ Ламельный шлифовальный круг специальной формы с пластинами, закругленными вверх ■ Абразив: циркониевый корунд ■ За счет специальной формы особенно хорош при обработке швов углового соединения; возможна быстрая и эффективная обработка; подходит также для плоской шлифовки ■ Высокая производительность съема при очень длительном сроке эксплуатации благодаря использованию циркониевого корунда ■ Пригоден для обработки обычной и высоколегированной стали ■ Равномерно отшлифованная поверхность; комфортное шлифование с незначительной вибрацией ■ Максимальная рабочая скорость 80 м/с 					
125 x 22,23	P 40		12.200	1/10	626462000
125 x 22,23	P 60		12.200	1/10	626463000
125 x 22,23	P 80		12.200	1/10	626464000
150 x 22,23	P 40		10.200	1/10	626490000
150 x 22,23	P 60		10.200	1/10	626491000
150 x 22,23	P 80		10.200	1/10	626492000

Круглые щетки из заплетенной стальной проволоки



- Универсальное использование в металлообработке, например, при обработке профилей, обрезных кромок, зубчатых колес, пазов, для выглаживания сварных швов и точек, удаления шлака, окалины и старой краски
- Особенно хорошо подходят для обработки узких заготовок, а также внутренних кромок
- Вид отделки: заплетенная стальная проволока
- изогнутая форма; 626815000 и 626816000: толщина жгута 6,0 мм

Диаметр мм	Внутренняя резьба	Толщина проволоки	Макс. число оборотов об/мин	Товарная / упаковочная единица	№ для заказа
125	M 14	0,50 mm	12.500	1/1	626815000*
150	M 14	0,50 mm	10.000	1/1	626816000*

Пластинчатые шлифовальные круги



Класс качества: керамика «Flexiamant Super»

- Ламельный шлифовальный круг с прямыми, профилированными ламелями особенно подходит для обработки угловых швов. Веерообразные, радиально расположенные профилированные ламели прекрасно повторяют контуры заготовки. Идеален для создания равномерного ровного сварного шва. Благодаря изогнутой форме можно использовать также в труднодоступных местах.
- Высокая производительность съема при очень длительном сроке эксплуатации благодаря использованию керамического зерна
- Великолепные результаты при шлифовке поверхностей и кромок из обычной и высококоротной стали. За счет высокой нагрузочной способности идеально подходит для шлифовальных работ, включая обработку высоколегированных видов стали, титановых сплавов, сплавов на никелевой основе, а также хромовой и никромовой стали, латуни и бронзы.
- Шлифование без нагрева для материалов с низкой теплопроводностью
- Макс. число оборотов: 10 000 /мин

Диаметр мм	Толщина мм	Внутренняя резьба	Зернистость	Исполнение	Макс. число оборотов об/мин	Товарная / упаковочная единица	№ для заказа
125	8	M 14	P 40		10.000	1/5	626470000
125	8	M 14	P 60		10.000	1/5	626471000
125	8	5/8 "	P 40		10.000	1/5	626486000
125	8	5/8 "	P 60		10.000	1/5	626487000

Компактные войлочные шлифовальные круги «Unitized» - VKS-ZK



- Войлочный материал, спрессованный в несколько слоев, пропитанный абразивным зерном, залитым в синтетическую смолу (циркониевый корунд)
- Благодаря добавкам абразивного зерна позволяет выполнять самые разные работы, от снятия заусенцев до мягкой и многосторонней финишной обработки. Для удаления грата, шлифовки сварочных швов, прецизионной очистки и финишной обработки поверхностей.
- Для легированных и высоколегированных видов стали, цветных и легких металлов, хромовых и никелевых видов стали, титана, других видов стали
- Возможно профилирование шлифовального материала для прецизионных работ. Очень малая глубина неровностей обрабатываемого материала. Отверстие 22,23 мм (для угловых шлифовальных машин). Макс. 10 000 /мин; рекомендованное число оборотов: 3 000 /мин

Диаметр x толщина x отверстие мм	Зернистость	Товарная единица	№ для заказа
125 x 6 x 22,23	крупная	1	626482000
125 x 6 x 22,23	средняя	1	626483000

Защитные кожухи для отрезных и шлифовальных машин



Защитный кожух для отрезных и шлифовальных машин, 125 мм

Для работы с отрезными кругами, диаметр: 125 мм, подходит для угловых шлифовальных машин с плоским редуктором
Диаметр шлифовального круга: 125 мм
подходит для: WEF 9-125 / WF 18 LTX 125

№ для заказа

630355000



Защитный кожух для отрезных и шлифовальных машин, 125 мм

Для работы с отрезными кругами, диаметр: 125 мм, подходит для шлифовальных машин с плоским редуктором WEF 15-125 Quick, WEVF 10-125 Quick
Диаметр шлифовального круга: 125 мм
подходит для: WEF 15-125 Quick, WEVF 10-125 Quick

№ для заказа

630372000



Защитный кожух для отрезных и шлифовальных машин, 150 мм

Для работы с отрезными кругами, диаметр: 150 мм, подходит для шлифовальных машин с плоским редуктором WEF 15-150 Quick, WEPF 15-150 Quick, WEPBF 15-150 Quick
Диаметр шлифовального круга: 150 мм
подходит для: WEF 15-150 Quick, WEPF 15-150 Quick, WEPBF 15-150 Quick

№ для заказа

630378000

Рукоятки для угловых шлифовальных машин



Многопозиционная скоба в качестве дополнительной рукоятки

- Скоба с диапазоном движения 180° позволяет плавно индивидуально корректировать положение второй рукоятки для эргономичной работы без утомления, например, при резке или для левши
- Можно подгонять дополнительную рукоятку без инструментов при смене рабочего положения
- Прочная шестигранная форма позволяет откидывать дополнительную рукоятку назад для безопасной работы двумя руками в узких пространствах
- Подходит для W..9-1..; WEV 10-125; W..12-1..; WE15-1..; WE..17-1..; W..8-1..; WE9-125; W..11-1..; WEQ 1400-125; WE14-1..

№ для заказа

627362000



Пылезащитный фильтр



- Фильтр с мелкими ячейками предотвращает проникновение крупных частиц в корпус двигателя, например алюминиевой стружки, абразивных частиц волокнистых кругов, полировочной пасты или каменной крошки. Использование фильтра для таких работ удлиняет срок службы машины.
- Быстрая и 100%-ная очистка фильтра благодаря наружной пылезащитной решетке. Гладкая поверхность, без углов, кромок или перемычек, снижает возможность образования скоплений пыли
- Простой монтаж и демонтаж фильтра без инструментов благодаря крепежным крючкам для вентиляционных щелей

№ для заказа

630791000

Пылезащитный фильтр для всех угловых шлифовальных машин от W12-1xx до WE 17-1xx со стандартным выключателем

Пылезащитный фильтр для всех угловых шлифовальных машин от WP12-1xx до WEP 17-1xx с ручным переключением редуктора

№ для заказа

630792000

БЕСЩЕТОЧНАЯ АККУМУЛЯТОРНАЯ КОМПАКТНАЯ ШЛИФОВАЛЬНАЯ МАШИНА: МОЩНАЯ И ВЫНОСЛИВАЯ

Аккумуляторные угловые шлифовальные машины Metabo убеждают уникальной аккумуляторной технологией в комбинации с впечатляющей производительностью. Благодаря комбинации закрытого бесщеточного электродвигателя и новой аккумуляторной технологии LiHD новая компактная угловая шлифовальная машина, работающая от аккумуляторов, является самой мощной и выносливой в своем классе.

Минимальный обхват рукоятки всего 165 мм позволяет работать без усталости, надежно удерживая инструмент в руках

Уникальный закрытый бесщеточный двигатель Metabo с оптимальной защитой от пыли позволяет выполнять работы быстро и эффективно

BRUSHLESS MOTOR

ELECTRONIC SAFETY CLUTCH

Электронная система защитного отключения уменьшает отдачу при блокировке круга - высокий уровень защиты пользователя

2 SEC FAST BRAKE

Быстрая тормозная система с безопасным шпинделем обеспечивает максимальную защиту пользователя путем остановки круга после отключения в течение 2 секунд

QUICK

Система Metabo «Quick» для смены круга без использования инструментов при помощи быстрозажимной гайки

Поворотный аккумуляторный блок Обеспечивает приятную и удобную работу в труднодоступных местах и в других случаях применения



WPB 18 LTX BL 125 Quick

С аккумуляторным блоком LiHD: производительность не уступает сетевым инструментам.

Угловая шлифовальная машина Metabo с аккумуляторным блоком LiHD в сравнении с машиной, работающей от сети: скорость резания в мм/с (листовая сталь, 4 мм)



WPB LTX BL 125 Quick

LiHD TECHNOLOGY

4,1 mm/s

W 9-125 Quick

4,2 mm/s

Ø 115 mm
Ø 125 mm



Технические данные

Технические данные	Аккумуляторная угловая шлифовальная машина W 18 LTX 115 Quick	Аккумуляторная угловая шлифовальная машина W 18 LTX 125 Quick	Аккумуляторная угловая шлифовальная машина WP 18 LTX 125 Quick
Тип аккумуляторного блока	Li-Ion / LiHD	Li-Ion / LiHD	Li-Ion / LiHD
Напряжение аккумуляторного блока	18 V	18 V	18 V
Диаметр шлифовальных кругов	115 mm	125 mm	125 mm
Число оборотов холостого хода	8.000 /min	8.000 /min	8.000 /min
Резьба шпинделя	M 14	M 14	M 14
Вес (с аккумуляторным блоком)	2,4 kg	2,4 kg	2,4 kg

Объем поставки

№ для заказа	602170	602174	613072
Защитный кожух	■	■	■
Опорный фланец	■	■	■
Быстрозажимная гайка	■	■	■
Дополнительная рукоятка	■	■	■
Пылевой фильтр	■	■	■
2 аккумуляторных блока Li-Power (18 V/5,2 A*ч)		■	■
Зарядное устройство ASC 30-36 B «AIR COOLED»		■	■
Пластиковый кофр		■	■
Вставка в чемоданчик MetaLoc	■		
без аккумуляторного блока, без зарядного устройства	■		

Преимущества изделия

- Кнопка выключателя без фиксации: безопасная работа благодаря эргономичному расположению переключателя с нескользящей поверхностью
- Тонкая конструктивная форма для работы без утомления в стесненных условиях или над головой
- Система Metabo Quick для смены круга без использования инструментов с помощью быстрозажимной гайки
- Установка защитного кожуха без инструмента; фиксация с защитой от проворачивания
- Поворотный аккумуляторный блок для облегчения работы в стесненных условиях
- Защита от перегрузок: предохраняет двигатель от перегрева
- Управляемый электроникой плавный пуск во избежание рывков при включении
- Защита от повторного пуска: предотвращает непреднамеренный запуск после прерывания электропитания
- Съёмный пылезащитный фильтр для защиты двигателя от крупных частиц
- Аккумуляторные блоки с индикацией уровня заряда

Системные компоненты

Принадлежности → 118

Аккумуляторные блоки → 64

Ø 125 mm



Технические данные

Аккумуляторная угловая шлифовальная машина WB 18 LTX BL 125 Quick

Аккумуляторная угловая шлифовальная машина WPB 18 LTX BL 125 Quick

Тип аккумуляторного блока	Li-Ion / LiHD	Li-Ion / LiHD
Напряжение аккумуляторного блока	18 V	18 V
Диаметр шлифовальных кругов	125 mm	125 mm
Число оборотов холостого хода	9.000 /min	9.000 /min
Резьба шпинделя	M 14	M 14
Вес (с аккумуляторным блоком)	2,6 kg	2,6 kg

Объем поставки

№ для заказа	613077	613075
Защитный кожух	■	■
Опорный фланец	■	■
Быстрозажимная гайка	■	■
Дополнительная рукоятка	■	■
Пылевой фильтр	■	■
2 аккумуляторных блока LiHD (18 В/5,5 А*ч)	■	■
Зарядное устройство ASC 30-36 В «AIR COOLED»	■	■
Пластиковый кофр	■	■

Преимущества изделия

- Уникальный закрытый бесщеточный двигатель Metabo с оптимальной защитой от пыли позволяет выполнять работы быстро и эффективно
- Тонкая конструктивная форма для работы без утомления в стесненных условиях или над головой
- Быстрая тормозная система с безопасным шпинделем для максимальной защиты пользователя: останавливает круг после выключения в течение 2 секунд и предотвращает откручивание гаек в процессе торможения
- Система Metabo Quick для смены круга без использования инструментов с помощью быстрозажимной гайки
- Установка защитного кожуха без инструмента; фиксация с защитой от проворачивания
- Поворотный аккумуляторный блок для облегчения работы в стесненных условиях
- Электронная система защитного отключения уменьшает отдачу при блокировке круга - высокий уровень защиты пользователя
- Защита от перегрузок: предохраняет двигатель от перегрева
- Управляемый электроникой плавный пуск во избежание рывков при включении
- Защита от повторного пуска: предотвращает непреднамеренный запуск после прерывания электропитания
- Съёмный пылезащитный фильтр для защиты двигателя от крупных частиц
- Аккумуляторные блоки с индикацией уровня заряда

- Клавиша выключателя без фиксации: безопасная работа благодаря эргономичному расположению переключателя с нескользящей поверхностью

Системные компоненты

Принадлежности → 118 | Аккумуляторные блоки → 64

Ø 125 mm
Ø 150 mm



Технические данные

Аккумуляторная угловая шлифовальная машина W 18 LTX 125 Quick Inox

Аккумуляторная угловая шлифовальная машина W 18 LTX 150 Quick

Аккумуляторная угловая шлифовальная машина WB 18 LTX BL 150 Quick

Тип аккумуляторного блока	Li-Ion / LiHD	Li-Ion / LiHD	Li-Ion / LiHD
Напряжение аккумуляторного блока	18 V	18 V	18 V
Диаметр шлифовальных кругов	125 mm	150 mm	150 mm
Число оборотов холостого хода	5.000 /min	8.000 /min	8.000 /min
Резьба шпинделя	M 14	M 14	M 14
Вес (с аккумуляторным блоком)	2,4 kg	2,4 kg	2,6 kg

Объем поставки

№ для заказа	600174	600404	613078
Фиксатор защитного кожуха		■	
Защитный кожух	■	■	■
2 отрезных круга Flexiarapid Inox (150 x 1,6 x 22,2 мм)		■	
Опорный фланец	■	■	■
Быстрозажимная гайка	■	■	■
Дополнительная рукоятка	■	■	■
Пылевой фильтр	■	■	■
2 аккумуляторных блока Li-Power (18 В/5,2 А*ч)		■	
Зарядное устройство ASC 30-36 В «AIR COOLED»		■	
Пластиковый кофр		■	
(без аккумуляторного блока, без зарядного устройства)	■		■

Преимущества изделия







- Число оборотов и крутящий момент точно рассчитаны для обработки высокопрочной стали, чтобы шлифовка происходила без нагрева с идеальной финишной поверхностью
- Аккумуляторные блоки с индикацией уровня заряда
- Первая в мире аккумуляторная угловая шлифовальная машина 150 мм для производительного резания на глубину до 45 мм
- Аккумуляторные блоки с индикацией уровня заряда
- Уникальный закрытый бесщеточный двигатель Metabo с оптимальной защитой от пыли позволяет выполнять работы быстро и эффективно
- Быстрая тормозная система с безопасным шпинделем для максимальной защиты пользователя: останавливает круг после выключения в течение 2 секунд и предотвращает откручивание гаек в процессе торможения
- Электронная система защитного отключения уменьшает отдачу при блокировке круга - высокий уровень защиты пользователя

- Тонкая конструктивная форма для работы без утомления в стесненных условиях или над головой
- Система Metabo Quick для смены круга без использования инструментов с помощью быстрозажимной гайки
- Установка защитного кожуха без инструмента; фиксация с защитой от проворачивания
- Поворотный аккумуляторный блок для облегчения работы в стесненных условиях
- Электронная защита двигателя от перегрузки, плавный пуск и защита от повторного пуска
- Съёмный пылезащитный фильтр для защиты двигателя от крупных частиц

Системные компоненты





Принадлежности → 118 | Аккумуляторные блоки → 64

ОБЗОР СФЕР ПРИМЕНЕНИЯ И ПРЕИМУЩЕСТВ ИНСТРУМЕНТОВ

		Ø115 мм 4,5" со стр. 92	Ø125 мм 5,0" со стр. 94	Ø150 мм 6,0" со стр. 106	Номинальная потребляемая мощность	Особые преимущества изделия	Модель	Оснащение														
Модель								Двигатель Marathon	Предохранительная муфта S-automatic: минимальная отдача	Электронное предохранительное отключение: сниженная отдача	Замена круга без инструмента	Установка защитного кожуха без инструмента	Дополнительная рукоятка MVT	Электроника обеспечения постоянного числа оборотов	Плавный пуск	Защита от повторного пуска	Защита от перегрузок	Регулируемая частота вращения	Встроенный автобаланси́р	Дисковый тормоз	Нефиксируемый выключатель с функцией "автостоп"	
Серия 850 Вт – базовые профессиональные инструменты																						
	W 750-1....	■	■	750 W			W 750-1....									■*						
	W 850-1....	■	■	850 W			W 850-1....									■*						
	WP 850-1....	■	■	850 W			WP 850-1....															■
Серия 900 Вт – самые удобные																						
	W 9-1....	■	■	900 W			W 9-1....	■	■								■*					
	W 9-1.... Quick	■	■	900 W			W 9-1.... Quick	■	■	■	■					■*						
	WP 9-1.... Quick	■	■	900 W			WP 9-1.... Quick	■	■	■	■											■
Серия 1 100 Вт - гибкие в эксплуатации, вкл. регулировку числа оборотов																						
	WEA 10-125 Quick		■	1.000 W	Самый низкий уровень вибрации		WEA 10-125 Quick	■	■					C	■	■	■		■			
	WEV 10-125 Quick		■	1.000 W	Регулируемая частота вращения		WEV 10-125 Quick	■	■					VC	■	■	■	■				
	W 1100-1....	■	■	1.100 W			W 1100-1....									■*						
Серия 1 250 Вт – лидеры выносливости																						
	WP 1200-1.... RT	■	■	1.200 W	Эргономичная рукоятка с мягким покрытием		WP 1200-1.... RT					■										■
	W 12-1.... Quick		■	1.250 W			W 12-1.... Quick	■	■		■	■	■			■*						
	W 12-125 HD		■	1.250 W	Высокий крутящий момент и надежный алюминиевый фланец для обработки камня		W 12-125 HD	■	■			■	■			■*						
	WP 12-1.... Quick	■	■	1.250 W			WP 12-1.... Quick	■	■		■	■	■									■
	WPB 12-1.... Quick		■	1.250 W	Высокая степень защиты пользователя		WPB 12-1.... Quick	■	■		■	■	■								■	■
	WA 12-125 Quick		■	1.250 W	Самый низкий уровень вибрации		WA 12-125 Quick	■	■		■	■	■			■*					■	
	WBA 12-125 Quick		■	1.250 W	Высокая защита пользователя, самая низкая вибрация		WBA 12-125 Quick	■	■		■	■	■			■*					■	■
Серия 1 550 Вт – мощные машины																						
	WE 1500-1.... RT		■	1.500 W	Эргономичная рукоятка с мягким покрытием		WE 1500-1.... RT			■				TC	■	■						
	WE 15-1.... Quick		■	1.550 W			WE 15-1.... Quick	■	■		■	■	■	TC	■	■	■					
	WE 15-125 HD		■	1.550 W	Высокий крутящий момент и надежный алюминиевый фланец для обработки камня		WE 15-125 HD	■	■			■	■	TC	■	■	■					
	WEP 15-1.... Quick		■	1.550 W			WEP 15-1.... Quick	■	■		■	■	■	TC	■	■	■					■
	WEA 15-125 Quick		■	1.550 W	Самый низкий уровень вибрации		WEA 15-125 Quick	■	■		■	■	■	TC	■	■	■				■	
Серия 1 550 Вт - специальный инструмент с регулировкой числа оборотов																						
	WEV 1500-125 RT		■	1.500 W	Эргономичная рукоятка с мягким покрытием		WEV 1500-125 RT			■				VTC	■	■		■				
	WEV 15-1.... Quick		■	1.550 W			WEV 15-1.... Quick	■	■		■	■	■	VTC	■	■	■	■				
	WEVA 15-1.... Quick		■	1.550 W	Самый низкий уровень вибрации		WEVA 15-1.... Quick	■	■		■	■	■	VTC	■	■	■	■	■			■
	WEV 15-125 Quick HT		■	1.550 W	Высокий крутящий момент для обработки камня		WEV 15-125 Quick HT	■	■		■	■	■	VTC	■	■	■	■				
	WEV 15-125 Quick Inox		■	1.550 W	Очень высокий крутящий момент для идеальной финишной обработки высококачественной стали		WEV 15-125 Quick Inox	■	■		■	■	■	VTC	■	■	■	■				
Серия 1 700 Вт - лидеры производительности с регулировкой числа оборотов																						
	WE 17-125 Quick		■	1.700 W			WE 17-125 Quick	■	■		■	■	■	TC	■	■	■					
	WEV 17-125 Quick		■	1.700 W	Регулируемая частота вращения		WEV 17-125 Quick	■	■		■	■	■	VTC	■	■	■	■				
	WEP 17-150 Quick		■	1.700 W			WEP 17-150 Quick	■	■		■	■	■	TC	■	■	■					■
	WEA 17-1.... Quick		■	1.700 W	Самый низкий уровень вибрации		WEA 17-1.... Quick	■	■		■	■	■	TC	■	■	■				■	
	WEBA 17-125 Quick		■	1.700 W	Высокая защита пользователя, самая низкая вибрация		WEBA 17-125 Quick	■	■		■	■	■	TC	■	■	■				■	■
	WEPBA 17-1.... Quick		■	1.700 W	Максимальная защита пользователя, самая низкая вибрация		WEPBA 17-1.... Quick	■	■		■	■	■	TC	■	■	■				■	■

■* В зависимости от страны

ОБЗОР СФЕР ПРИМЕНЕНИЯ И ПРЕИМУЩЕСТВ ИНСТРУМЕНТОВ

Модель	Номинальная потребляемая мощность			Особые преимущества изделия	Модель	Оснащение													
	Ø 150 мм / 6,0" со стр. 106	Ø 180 мм / 7,0" со стр. 110	Ø 230 мм / 9,0" со стр. 114			Двигатель Marathon	Электронное предохранительное отключение: сниженная отдача	Замена круга без инструмента	Установка защитного кожуха без инструмента	Дополнительная рукоятка MVT	Антивибрационная система MVT	Плавный пуск	Защита от повторного пуска	Защита от перегрузок	Встроенный автобалансир	Нефиксируемый выключатель с функцией "автостоп"	Поворотная главная рукоятка	Дополнительная рукоятка, монтируемая в трех положениях	
Серия 1 700 Вт – большие и удобные																			
	W 17-1....	■	■	1.700 W		W 17-1....	■			■	■					■	■	■	
	WX 17-1....	■	■	1.700 W		WX 17-1....	■			■	■		■	■			■	■	
Серия 2 200 Вт – мощные базовые модели																			
	W 22-..... MVT		■	■	2.200 W		W 22-..... MVT	■			■	■	■				■*	■	■
	WE 22-..... MVT		■	■	2.200 W		WE 22-..... MVT	■	■		■	■	■	■	■		■*	■	■
	WE 22-230 MVT Quick			■	2.200 W		WE 22-230 MVT Quick	■	■	■	■	■	■	■	■			■	■
Серия 2 400 Вт – надежные и производительные																			
	W 24-..... MVT		■	■	2.400 W		W 24-..... MVT	■			■	■	■				■*	■	■
	WE 24-..... MVT		■	■	2.400 W		WE 24-..... MVT	■	■		■	■	■	■	■		■*	■	■
	WE 24-..... MVT Quick			■	2.400 W		WE 24-..... MVT Quick	■	■	■	■	■	■	■	■		■*	■	■
	WEA 24-..... MVT Quick		■	■	2.400 W	Самый низкий уровень вибрации	WEA 24-..... MVT Quick	■	■	■	■	■	■	■	■	■	■*	■	■
Серия 2 600 Вт – самые тяговитые и выносимые																			
	W 26-..... MVT		■	■	2.600 W		W 26-..... MVT	■			■	■	■				■*	■	■
	WE 26-..... MVT Quick			■	2.600 W		WE 26-..... MVT Quick	■	■	■	■	■	■	■	■		■*	■	■
	WEA 26-..... MVT Quick			■	2.600 W	Самый низкий уровень вибрации	WEA 26-..... MVT Quick	■	■	■	■	■	■	■	■	■	■*	■	■

■* в зависимости от модели

01

02

03

04

05

06

07

08

09

10

11

12

13

14

КОМПАКТНЫЕ УГЛОВЫЕ ШЛИФОВАЛЬНЫЕ МАШИНЫ: ПОЛНАЯ МОЩНОСТЬ ПРИ УМЕНЬШЕННОМ ОБХВАТЕ РУКОЯТКИ

Мы прислушиваемся к нашим требовательным пользователям, чтобы точно знать их нужды. Теперь Вы, а не Ваш инструмент, определяете пределы. Вы можете спокойно требовать большего от наших новых машин мощностью от 900 до 1700 Ватт: Наши угловые шлифовальные машины не останавливаются, заставляют Вас добиваться наилучших результатов и восхищают своей эргономичностью. Максимальная мощность еще никогда не была такой удобной в обращении.



Автоматическая предохранительная муфта Metabo S-automatic: прямое механическое разъединение при блокировке круга сокращает до минимума отдачу - для максимальной безопасности и плавного продолжения работы; проверена десятилетиями



Теперь еще быстрее: система Metabo "Quick" для смены круга без использования инструментов, нажатием на кнопку, с помощью быстрозажимной гайки Quick



Новый двигатель Metabo Marathon, заявленный на патент:

- до 50% выше крутящий момент,
- до 20% выше макс. отдаваемая мощность и
- до 20% выше перегрузочная способность для ускорения съема материала и повышения срока службы при работе в крайне тяжелых условиях



Максимум удобства

- Клавиша для ручного переключения передач с функцией автостопа: безопасная работа благодаря эргономичному расположению переключателя с нескользящей поверхностью



Самая лучшая антивибрационная система: встроенный автобалансир:

- до 50% меньше вибрация рук и ладоней,
- более продолжительный срок службы инструмента и
- почти вдвое выше срок службы шлифовальных кругов



Самая быстрая тормозная система для максимальной защиты пользователя:

- запатентованный механический дисковый тормоз останавливает диск после выключения, а также при перерывах в энергоснабжении в течение 2 секунд

Metabo VibraTech (MVT) для гашения вибраций и для удобной работы при непрерывной эксплуатации

WEPEBA 17-125 Quick



Расположение отверстий воздухозаборника сзади предотвращает их случайное закрытие, что повышает срок службы



Корпус редуктора монтируется с поворотом на 90°, что удобно для отрезания или для левшей



Принадлежности - многопозиционная скоба: Обеспечивает крепление дополнительной рукоятки в любом месте, для эргономичной работы без усталости, например, во время работ по обрезке, если вы левша или в узких пространствах

Карабинное крепление для безопасной транспортировки (только WEPEBA)

НОВЫЙ ДВИГАТЕЛЬ МЕТАВО MARATHON: МАКСИМАЛЬНАЯ ПРОИЗВОДИТЕЛЬНОСТЬ ДЛЯ САМЫХ ТЯЖЕЛЫХ РАБОТ

Наилучшие предпосылки для новых совместных рекордов: новый двигатель Metabo Marathon, на который подана патентная заявка, выходит за все известные пределы мощности, продуктивности и срока службы в экстремальных условиях. Благодаря мощности до 1700 Вт и увеличению максимальной выдаваемой мощности почти на 20% он непрерывно и стойко держится там, где остальные сходят с дистанции: установлены новые пределы.



Разработан для длительного срока службы в экстремальных условиях применения

До 20% выше перегрузочная способность благодаря новой технологии охлаждения:

- турбовентилятор ускоряет охлаждающий воздух до скорости до 400 км/час
- Пылезащитная решетка с оптимизированным воздушным потоком
- Всасывающие отверстия расположены сзади, что предотвращает их случайное закрытие

Большая надежность благодаря дополнительной защите от агрессивной пыли:

- пылезащитная решетка с оптимизированным потоком воздуха ускоряет частицы пыли и выводит их из инструмента
- новое порошковое покрытие из эпоксидной смолы на обмотках статора
- На 30% больше смолы для защиты от истирания на якорной обмотке



Для вдохновляющей производительности

Постоянно высокая частота вращения под нагрузкой для максимально быстрого съема материала

- увеличенный диаметр якоря обеспечивает оптимальное усилие и **увеличение крутящего момента до 50%**
- благодаря новой технологии вентиляции существенно ниже средняя температура двигателя и **до 20% выше максимальная отдаваемая мощность**

Для идеальной эргономики и контроля

Новая запатентованная технология намотки обмоток статора позволяет получить большую мощность в уменьшенном конструктивном объеме

- для наивысшей удельной мощности в каждом классе
- для безопасной работы без усталости
- для **первых угловых шлифовальных машин 1700 Вт**, обладающих мощностью большого инструмента и **удобством маленького**

Максимальная мощность с идеальной эргономикой

В прошлом увеличения мощности удавалось добиться только за счет неудобного, большого двигателя, с увеличенным количеством железа и меди. Новая запатентованная технология намотки обмотки статора позволяет заполнить медью неиспользуемые полости электродвигателей.

Полная мощность при уменьшенном обхвате корпуса

Поперечное сечение электродвигателя

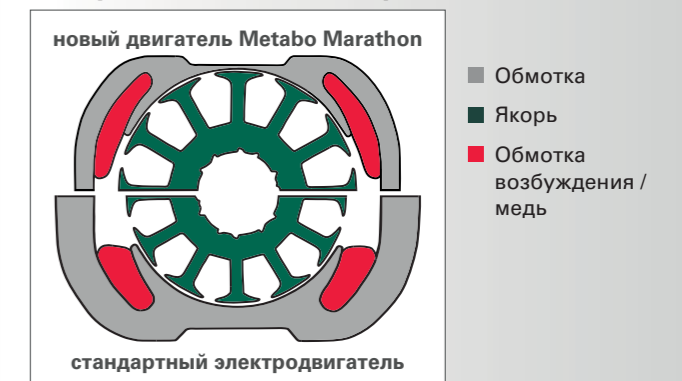

НОВИНКА



НОВИНКА



НОВИНКА



Ø 115 mm



Технические данные	Угловая шлифовальная машина W 750-115	Угловая шлифовальная машина W 850-115	Угловая шлифовальная машина WP 850-115
Диаметр шлифовальных кругов	115 mm	115 mm	115 mm
Номинальная потребляемая мощность	750 W	850 W	850 W
Отдаваемая мощность	450 W	530 W	530 W
Число оборотов холостого хода	11.000 /min	11.000 /min	11.000 /min
Число оборотов при номинальной нагрузке	7.000 /min	7.000 /min	7.000 /min
Крутящий момент	1,7 Nm	1,9 Nm	1,9 Nm
Резьба шпинделя	M 14	M 14	M 14
Вес без сетевого кабеля	1,8 kg	2 kg	1,9 kg
Длина кабеля	2,5 m	2,5 m	2,5 m

Объем поставки

№ для заказа	601230	601232	601234
Защитный кожух	■	■	■
Опорный фланец	■	■	■
Гайка с двумя отверстиями	■	■	■
Дополнительная рукоятка	■	■	■
Ключ под два отверстия	■	■	■

Преимущества изделия

- Защита от повторного пуска: предотвращает непреднамеренный запуск после прерывания электропитания
- Защита от повторного пуска: предотвращает непреднамеренный запуск после прерывания электропитания
- Нефиксируемая клавиша выключателя с функцией автостопа: безопасное обращение благодаря эргономичному переключателю
- Надежная, универсальная и экономичная: эргономичная угловая шлифовальная машина для любых задач
- Мощный двигатель с высокой стойкостью к перегрузкам
- Защитный кожух с защитой от проворачивания
- Отключающиеся угольные щетки для защиты двигателя

Системные компоненты

Принадлежности ▶ 118



Ø 115 mm



Технические данные	Угловая шлифовальная машина W 9-115	Угловая шлифовальная машина W 9-115 Quick	Угловая шлифовальная машина WP 9-115 Quick
Диаметр шлифовальных кругов	115 mm	115 mm	115 mm
Номинальная потребляемая мощность	900 W	900 W	900 W
Отдаваемая мощность	550 W	550 W	550 W
Число оборотов холостого хода	10.500 /min	10.500 /min	10.500 /min
Число оборотов при номинальной нагрузке	7.500 /min	7.500 /min	7.500 /min
Крутящий момент	2,5 Nm	2,5 Nm	2,5 Nm
Резьба шпинделя	M 14	M 14	M 14
Вес без сетевого кабеля	2,1 kg	2,1 kg	2,1 kg
Длина кабеля	2,5 m	4 m	4 m

Объем поставки

№ для заказа	600354	600371	600380
Защитный кожух	■	■	■
Опорный фланец	■	■	■
Гайка с двумя отверстиями	■	■	■
Зажимная гайка M-Quick	■	■	■
Дополнительная рукоятка	■	■	■
Ключ под два отверстия	■	■	■

Преимущества изделия

- Защита от повторного пуска: предотвращает непреднамеренный запуск после прерывания электропитания
- Теперь еще быстрее: система M-Quick позволяет заменять круги без использования инструментов путем нажатия на кнопку за счет зажимной гайки M-Quick
- Защита от повторного пуска: предотвращает непреднамеренный запуск после прерывания электропитания
- Теперь еще быстрее: система M-Quick позволяет заменять круги без использования инструментов путем нажатия на кнопку за счет зажимной гайки M-Quick
- Клавиша выключателя без фиксации: безопасная работа благодаря эргономичному расположению переключателя с нескользящей поверхностью
- Без усталости, как никогда: компактная угловая шлифовальная машина с наименьшим обхватом корпуса в своем классе для идеальной эргономичности
- Новый двигатель, на который подана патентная заявка, Metabo Marathon с крутящим моментом выше на 50% и с перегрузочной способностью выше на 20% для более быстрого снятия материала и длительного срока службы
- Установка защитного кожуха без инструмента; фиксация с защитой от проворачивания
- Автоматическая предохранительная муфта Metabo S-automatic: при блокировке круга обеспечивает самую низкую отдачу среди аналогичных инструментов на рынке - для максимальной защиты пользователя и бесперебойной работы
- Корпус редуктора может переставляться с поворотом на 90° для управления левой или для резания
- Отключающиеся угольные щетки для защиты двигателя

Системные компоненты

Принадлежности ▶ 118

НОВИНКА



НОВИНКА



НОВИНКА



Ø 125 mm



Технические данные	Угловая шлифовальная машина W 750-125	Угловая шлифовальная машина W 850-125	Угловая шлифовальная машина WP 850-125
Диаметр шлифовальных кругов	125 mm	125 mm	125 mm
Номинальная потребляемая мощность	750 W	850 W	850 W
Отдаваемая мощность	450 W	530 W	530 HP
Число оборотов холостого хода	11.000 /min	11.000 /min	11.000 /min
Число оборотов при номинальной нагрузке	7.000 /min	7.000 /min	7.000 /min
Крутящий момент	1,7 Nm	1,9 Nm	1,9 Nm
Резьба шпинделя	M 14	M 14	M 14
Вес без сетевого кабеля	1,8 kg	2 kg	1,9 kg
Длина кабеля	2,5 m	2,5 m	2,5 m

Объем поставки

№ для заказа	601231	601233	601235
Защитный кожух	■	■	■
Опорный фланец	■	■	■
Гайка с двумя отверстиями	■	■	■
Дополнительная рукоятка	■	■	■
Ключ под два отверстия	■	■	■

Преимущества изделия

- Защита от повторного пуска: предотвращает непреднамеренный запуск после прерывания электропитания
- Защита от повторного пуска: предотвращает непреднамеренный запуск после прерывания электропитания
- Нефиксируемая клавиша выключателя с функцией автостопа: безопасное обращение благодаря эргономичному переключателю
- Надежная, универсальная и экономичная: эргономичная угловая шлифовальная машина для любых задач
- Мощный двигатель с высокой стойкостью к перегрузкам
- Защитный кожух с защитой от проворачивания
- Отключающиеся угольные щетки для защиты двигателя

Системные компоненты

Принадлежности ▶ 118

Ø 125 mm



Технические данные	Угловая шлифовальная машина W 9-125	Угловая шлифовальная машина W 9-125 Quick	Угловая шлифовальная машина WP 9-125 Quick
Диаметр шлифовальных кругов	125 mm	125 mm	125 mm
Номинальная потребляемая мощность	900 W	900 W	900 W
Отдаваемая мощность	550 W	550 W	550 W
Число оборотов холостого хода	10.500 /min	10.500 /min	10.500 /min
Число оборотов при номинальной нагрузке	7.500 /min	7.500 /min	7.500 /min
Крутящий момент	2,5 Nm	2,5 Nm	2,5 Nm
Резьба шпинделя	M 14	M 14	M 14
Вес без сетевого кабеля	2,1 kg	2,1 kg	2,1 kg
Длина кабеля	2,5 m	4 m	4 m

Объем поставки

№ для заказа	600376	600374	600384
Защитный кожух	■	■	■
Опорный фланец	■	■	■
Гайка с двумя отверстиями	■	■	■
Зажимная гайка M-Quick	■	■	■
Дополнительная рукоятка	■	■	■
Ключ под два отверстия	■	■	■

Преимущества изделия

- Защита от повторного пуска: предотвращает непреднамеренный запуск после прерывания электропитания
- Теперь еще быстрее: система M-Quick позволяет заменять круги без использования инструментов путем нажатия на кнопку за счет зажимной гайки M-Quick
- Защита от повторного пуска: предотвращает непреднамеренный запуск после прерывания электропитания
- Теперь еще быстрее: система M-Quick позволяет заменять круги без использования инструментов путем нажатия на кнопку за счет зажимной гайки M-Quick
- Клавиша выключателя без фиксации: безопасная работа благодаря эргономичному расположению переключателя с нескользящей поверхностью
- Без усталости, как никогда: компактная угловая шлифовальная машина с наименьшим обхватом корпуса в своем классе для идеальной эргономичности
- Новый двигатель, на который подана патентная заявка, Metabo Marathon с крутящим моментом выше на 50% и с перегрузочной способностью выше на 20% для более быстрого снятия материала и длительного срока службы
- Установка защитного кожуха без инструмента; фиксация с защитой от проворачивания
- Автоматическая предохранительная муфта Metabo S-automatic: при блокировке круга обеспечивает самую низкую отдачу среди аналогичных инструментов на рынке - для максимальной защиты пользователя и бесперебойной работы
- Корпус редуктора может переставляться с поворотом на 90° для управления левой или для резания
- Отключающиеся угольные щетки для защиты двигателя

Системные компоненты

Принадлежности ▶ 118

Ø 125 mm



Технические данные	Угловая шлифовальная машина WEV 10-125 Quick	Угловая шлифовальная машина WEA 10-125 Quick	Угловая шлифовальная машина WP 1200-125 RT
Диаметр шлифовальных кругов	125 mm	125 mm	125 mm
Номинальная потребляемая мощность	1.000 W	1.000 W	1.200 W
Отдаваемая мощность	590 W	590 W	720 W
Число оборотов холостого хода	2.800 - 10.500 /min	10.500 /min	11.000 /min
Число оборотов при номинальной нагрузке	8.800 /min	8.800 /min	7.000 /min
Крутящий момент	2,7 Nm	2,7 Nm	3,2 Nm
Резьба шпинделя	M 14	M 14	M 14
Вес без сетевого кабеля	2,1 kg	2,1 kg	2,4 kg
Длина кабеля	4 m	4 m	4 m

Объем поставки			
№ для заказа	600388	600389	601240
Защитный кожух	■	■	■
Опорный фланец	■	■	■
Гайка с двумя отверстиями	■	■	■
Зажимная гайка M-Quick	■	■	■
Дополнительная рукоятка	■	■	■
Ключ под два отверстия	■	■	■

Преимущества изделия

- Vario-Constamatic (VC) - полновольтная электроника с регулировочным колесом: для работы с числом оборотов в зависимости от материала, остающимся почти неизменным под нагрузкой
- Полновольтная электроника Constamatic (C): быстрое выполнение работ за счет практически неизменного числа оборотов при нагрузке
- Самая эффективная антивибрационная система: встроенный автобалансирует снижает передачу вибрации на руки и кисти до 50%
- Мощная и надежная угловая шлифовальная машина с эргономичной рукояткой с мягким покрытием для работы без утомления, в частности над головой
- Мощный двигатель с высокой стойкостью к перегрузкам
- Нефиксируемый выключатель с функцией автостопа для высокой защиты пользователя
- Без усталости, как никогда: компактная угловая шлифовальная машина с наименьшим обхватом корпуса в своем классе для идеальной эргономичности
- Новый двигатель, на который подана патентная заявка, Metabo Marathon с крутящим моментом выше на 50% и с перегрузочной способностью выше на 20% для более быстрого снятия материала и длительного срока службы
- Теперь еще быстрее: система M-Quick позволяет заменять круги без использования инструментов путем нажатия на кнопку за счет зажимной гайки M-Quick
- Автоматическая предохранительная муфта Metabo S-automatic: при блокировке круга обеспечивает самую низкую отдачу среди аналогичных инструментов на рынке - для максимальной защиты пользователя и бесперебойной работы
- Электронная защита двигателя от перегрузки, плавный пуск и защита от повторного пуска
- Корпус редуктора может переставляться с поворотом на 90° для управления левой или для резания
- Установка защитного кожуха без инструмента; фиксация с защитой от проворачивания
- Отключающиеся угольные щетки для защиты двигателя

Системные компоненты

Принадлежности ▶ 118

Ø 125 mm



Технические данные	Угловая шлифовальная машина W 12-125 Quick	Угловая шлифовальная машина W 12-125 HD
Диаметр шлифовальных кругов	125 mm	125 mm
Номинальная потребляемая мощность	1.250 W	1.250 W
Отдаваемая мощность	780 W	780 W
Число оборотов холостого хода	11.000 /min	9.600 /min
Число оборотов при номинальной нагрузке	8.000 /min	8.800 /min
Крутящий момент	3,4 Nm	4,1 Nm
Резьба шпинделя	M 14	M 14
Вес без сетевого кабеля	2,4 kg	2,5 kg
Длина кабеля	4 m	4 m

Объем поставки		
№ для заказа	600398	600408
Защитный кожух	■	■
Опорный фланец	■	■
Гайка с двумя отверстиями	■	■
Зажимная гайка M-Quick	■	■
Дополнительная рукоятка Metabo VibraTech (MVT)	■	■
Ключ под два отверстия	■	■

Преимущества изделия

- Теперь еще быстрее: система M-Quick позволяет заменять круги без использования инструментов путем нажатия на кнопку за счет зажимной гайки M-Quick
- Длительный срок службы в сложных условиях эксплуатации: мощная и надежная угловая шлифовальная машина с наивысшей удельной мощностью в своем классе - для быстрого выполнения работ
- Новый двигатель, на который подана патентная заявка, Metabo Marathon с крутящим моментом выше на 50% и с перегрузочной способностью выше на 20% для более быстрого снятия материала и длительного срока службы
- Установка защитного кожуха без инструмента; фиксация с защитой от проворачивания
- Дополнительная рукоятка Metabo VibraTech (MVT) для гашения вибраций и удобной работы при продолжительной эксплуатации
- Автоматическая предохранительная муфта Metabo S-automatic: при блокировке круга обеспечивает самую низкую отдачу среди аналогичных инструментов на рынке - для максимальной защиты пользователя и бесперебойной работы
- Защита от повторного пуска: предотвращает непреднамеренный запуск после прерывания электропитания
- Корпус редуктора может переставляться с поворотом на 90° для управления левой или для резания
- Отключающиеся угольные щетки для защиты двигателя
- Алюминиевый фланец для обеспечения длительного срока службы при использовании тяжелой оснастки, например, алмазных шлифовальных кругов

Системные компоненты

Принадлежности ▶ 118

Ø 125 mm



Технические данные	Угловая шлифовальная машина WP 12-125 Quick	Угловая шлифовальная машина WPB 12-125 Quick
Диаметр шлифовальных кругов	125 mm	125 mm
Номинальная потребляемая мощность	1.250 W	1.250 W
Отдаваемая мощность	780 W	780 W
Число оборотов холостого хода	11.000 /min	11.000 /min
Число оборотов при номинальной нагрузке	8.000 /min	8.000 /min
Крутящий момент	3,4 Nm	3,4 Nm
Резьба шпинделя	M 14	M 14
Вес без сетевого кабеля	2,4 kg	2,6 kg
Длина кабеля	4 m	4 m

Объем поставки		
№ для заказа	600414	600428
Защитный кожух	■	■
Опорный фланец	■	■
Зажимная гайка M-Quick	■	■
Дополнительная рукоятка Metabo VibraTech (MVT)	■	■

Преимущества изделия

- Самая быстрая тормозная система для максимальной защиты пользователя: запатентованный механический дисковый тормоз останавливает круг после выключения в течение 2 секунд даже при отключении электропитания
- Длительный срок службы в сложных условиях эксплуатации: мощная и надежная угловая шлифовальная машина с наивысшей удельной мощностью в своем классе - для быстрого выполнения работ
- Новый двигатель, на который подана патентная заявка, Metabo Marathon с крутящим моментом выше на 50% и с перегрузочной способностью выше на 20% для более быстрого снятия материала и длительного срока службы
- Теперь еще быстрее: система M-Quick позволяет заменять круги без использования инструментов путем нажатия на кнопку за счет зажимной гайки M-Quick
- Установка защитного кожуха без инструмента; фиксация с защитой от проворачивания
- Дополнительная рукоятка Metabo VibraTech (MVT) для гашения вибраций и удобной работы при продолжительной эксплуатации
- Клавиша выключателя без фиксации: безопасная работа благодаря эргономичному расположению переключателя с нескользящей поверхностью
- Автоматическая предохранительная муфта Metabo S-automatic: при блокировке круга обеспечивает самую низкую отдачу среди аналогичных инструментов на рынке - для максимальной защиты пользователя и бесперебойной работы
- Корпус редуктора может переставляться с поворотом на 90° для управления левой или для резания
- Отключающиеся угольные щетки для защиты двигателя

Системные компоненты

Принадлежности ▶ 118

Ø 125 mm



Технические данные	Угловая шлифовальная машина WA 12-125 Quick	Угловая шлифовальная машина WBA 12-125 Quick
Диаметр шлифовальных кругов	125 mm	125 mm
Номинальная потребляемая мощность	1.250 W	1.250 W
Отдаваемая мощность	780 W	780 W
Число оборотов холостого хода	11.000 /min	11.000 /min
Число оборотов при номинальной нагрузке	8.000 /min	8.000 /min
Крутящий момент	3,4 Nm	3,4 Nm
Резьба шпинделя	M 14	M 14
Вес без сетевого кабеля	2,4 kg	2,6 kg
Длина кабеля	4 m	4 m

Объем поставки		
№ для заказа	600422	600436
Защитный кожух	■	■
Опорный фланец	■	■
Зажимная гайка M-Quick	■	■
Дополнительная рукоятка Metabo VibraTech (MVT)	■	■

Преимущества изделия

- Самая быстрая тормозная система для максимальной защиты пользователя: запатентованный механический дисковый тормоз останавливает круг после выключения в течение 2 секунд даже при отключении электропитания
- Длительный срок службы в сложных условиях эксплуатации: мощная и надежная угловая шлифовальная машина с наивысшей удельной мощностью в своем классе - для быстрого выполнения работ
- Новый двигатель, на который подана патентная заявка, Metabo Marathon с крутящим моментом выше на 50% и с перегрузочной способностью выше на 20% для более быстрого снятия материала и длительного срока службы
- Теперь еще быстрее: система M-Quick позволяет заменять круги без использования инструментов путем нажатия на кнопку за счет зажимной гайки M-Quick
- Установка защитного кожуха без инструмента; фиксация с защитой от проворачивания
- Дополнительная рукоятка Metabo VibraTech (MVT) для гашения вибраций и удобной работы при продолжительной эксплуатации
- Самая лучшая антивибрационная система: встроенный автобалансирующий для сокращения вибрации рук и ладоней до 50%, увеличения срока службы машины и практически удвоения срока эксплуатации шлифовальных дисков
- Автоматическая предохранительная муфта Metabo S-automatic: при блокировке круга обеспечивает самую низкую отдачу среди аналогичных инструментов на рынке - для максимальной защиты пользователя и бесперебойной работы
- Защита от повторного пуска: предотвращает непреднамеренный запуск после прерывания электропитания
- Корпус редуктора может переставляться с поворотом на 90° для управления левой или для резания
- Отключающиеся угольные щетки для защиты двигателя

Системные компоненты

Принадлежности ▶ 118

НОВИНКА



НОВИНКА



НОВИНКА



Ø 125 mm

Технические данные

Технические данные	Угловая шлифовальная машина WE 1500-125 RT	Угловая шлифовальная машина WEV 1500-125 RT	Угловая шлифовальная машина WEV 1500-125 Quick RT
Диаметр шлифовальных кругов	125 mm	125 mm	125 mm
Номинальная потребляемая мощность	1.500 W	1.500 W	1.500 W
Отдаваемая мощность	900 W	900 W	900 W
Число оборотов холостого хода	11.000 /min	3.500 - 11.000 /min	3.500 - 11.000 /min
Число оборотов при номинальной нагрузке	11.000 /min	11.000 /min	11.000 /min
Крутящий момент	4,2 Nm	4,2 Nm	4,2 Nm
Резьба шпинделя	M 14	M 14	M 14
Вес без сетевого кабеля	2,4 kg	2,4 kg	2,4 kg
Длина кабеля	4 m	4 m	4 m

Объем поставки

№ для заказа	601241	601243000	601243500
Защитный кожух	■	■	■
Опорный фланец	■	■	■
Гайка с двумя отверстиями	■	■	■
Дополнительная рукоятка	■	■	■
Ключ под два отверстия	■	■	■
Пластиковый кофр			■

Преимущества изделия

- Тяговитая и надежная угловая шлифовальная машина с эргономичной рукояткой с мягким покрытием для работы без утомления, в частности над головой
- Полноволновая электроника Tacho-Constamatic (TC): быстрое выполнение работ за счет практически неизменного числа оборотов при нагрузке
- Тяговитая и надежная угловая шлифовальная машина с регулируемым частоты вращения и эргономичной рукояткой с мягким покрытием для работы без утомления, в частности над головой
- Vario-Tacho-Constamatic (VTC) - полноволновая электроника с регулируемым колесом: для управления числом оборотов в соответствии со свойствами материала и сохранения его неизменным под нагрузкой
- Тяговитая и надежная угловая шлифовальная машина с регулируемым частоты вращения и эргономичной рукояткой с мягким покрытием для работы без утомления, в частности над головой
- Vario-Tacho-Constamatic (VTC) - полноволновая электроника с регулируемым колесом: для управления числом оборотов в соответствии со свойствами материала и сохранения его неизменным под нагрузкой
- Система Metabo Quick для смены круга без использования инструментов с помощью быстрозажимной гайки
- Мощный двигатель с высокой стойкостью к перегрузкам
- Установка защитного кожуха без инструмента; фиксация с защитой от проворачивания
- Электронная система защитного отключения уменьшает отдачу при блокировке круга - высокий уровень защиты пользователя
- Управляемый электроникой плавный пуск во избежание рывков при включении
- Защита от повторного пуска: предотвращает непреднамеренный запуск после прерывания электропитания
- Отключающиеся угольные щетки для защиты двигателя

Системные компоненты

Принадлежности ▶ 118

Ø 125 mm



Технические данные

Технические данные	Угловая шлифовальная машина WE 15-125 Quick	Угловая шлифовальная машина WE 15-125 HD	Угловая шлифовальная машина WEP 15-125 Quick
Диаметр шлифовальных кругов	125 mm	125 mm	125 mm
Номинальная потребляемая мощность	1.550 W	1.550 W	1.550 W
Отдаваемая мощность	940 W	940 W	940 W
Число оборотов холостого хода	11.000 /min	9.600 /min	11.000 /min
Число оборотов при номинальной нагрузке	11.000 /min	9.600 /min	11.000 /min
Крутящий момент	3,5 Nm	4,2 Nm	3,5 Nm
Резьба шпинделя	M 14	M 14	M 14
Вес без сетевого кабеля	2,5 kg	2,5 kg	2,5 kg
Длина кабеля	4 m	4 m	4 m

Объем поставки

№ для заказа	600448	600465	600476
Защитный кожух	■	■	■
Опорный фланец	■	■	■
Гайка с двумя отверстиями	■	■	■
Зажимная гайка M-Quick	■		■
Дополнительная рукоятка Metabo VibraTech (MVT)	■	■	■
Ключ под два отверстия		■	

Преимущества изделия

- Теперь еще быстрее: система M-Quick позволяет заменять круги без использования инструментов путем нажатия на кнопку за счет зажимной гайки M-Quick
- Аллюминиевый фланец для обеспечения длительного срока службы при использовании тяжелой оснастки, например, алмазных шлифовальных кругов
- Теперь еще быстрее: система M-Quick позволяет заменять круги без использования инструментов путем нажатия на кнопку за счет зажимной гайки M-Quick
- Клавиша выключателя без фиксации: безопасная работа благодаря эргономичному расположению переключателя с нескользящей поверхностью
- Максимальный срок службы в экстремальных условиях эксплуатации: надежная, тяговитая угловая шлифовальная машина с самой высокой удельной мощностью в своем классе - для высокой производительности
- Новый двигатель, на который подана патентная заявка, Metabo Marathon с крутящим моментом выше на 50% и с перегрузочной способностью выше на 20% для более быстрого снятия материала и длительного срока службы
- Полноволновая электроника Tacho-Constamatic (TC): быстрое выполнение работ за счет практически неизменного числа оборотов при нагрузке
- Установка защитного кожуха без инструмента; фиксация с защитой от проворачивания
- Дополнительная рукоятка Metabo VibraTech (MVT) для гашения вибраций и удобной работы при продолжительной эксплуатации
- Автоматическая предохранительная муфта Metabo S-automatic: при блокировке круга обеспечивает самую низкую отдачу среди аналогичных инструментов на рынке - для максимальной защиты пользователя и бесперебойной работы
- Электронная защита двигателя от перегрузки, плавный пуск и защита от повторного пуска
- Корпус редуктора может переставляться с поворотом на 90° для управления левой или правой рукой
- Отключающиеся угольные щетки для защиты двигателя

Системные компоненты

Принадлежности ▶ 118

Ø 125 mm



Технические данные	Угловая шлифовальная машина WEA 15-125 Quick	Угловая шлифовальная машина WEV 15-125 Quick	Угловая шлифовальная машина WEVA 15-125 Quick
Диаметр шлифовальных кругов	125 mm	125 mm	125 mm
Номинальная потребляемая мощность	1.550 W	1.550 W	1.550 W
Отдаваемая мощность	940 W	940 W	940 W
Число оборотов холостого хода	11.000 /min	2.800 - 11.000 /min	2.800 - 11.000 /min
Число оборотов при номинальной нагрузке	11.000 /min	11.000 /min	11.000 /min
Крутящий момент	3,5 Nm	3,5 Nm	3,5 Nm
Резьба шпинделя	M 14	M 14	M 14
Вес без сетевого кабеля	2,5 kg	2,5 kg	2,5 kg
Длина кабеля	4 m	4 m	4 m

Объем поставки			
№ для заказа	600492	600468	600496
Защитный кожух	■	■	■
Опорный фланец	■	■	■
Зажимная гайка M-Quick	■	■	■
Дополнительная рукоятка Metabo VibraTech (MVT)	■	■	■

Преимущества изделия

- Максимальный срок службы в экстремальных условиях эксплуатации: надежная, тяговитая угловая шлифовальная машина с самой высокой удельной мощностью в своем классе - для высокой производительности
- Полноволновая электроника Tacho-Constamatic (TC): быстрое выполнение работ за счет практически неизменного числа оборотов при нагрузке
- Самая эффективная анти-вибрационная система: встроенный автобалансирующий снижает передачу вибрации на руки и кисти до 50%
- Максимальный срок службы в экстремальных условиях эксплуатации: надежные, тяговитые угловые шлифовальные машины с регулированием частоты вращения и самой высокой удельной мощностью в своем классе - для быстрого продвижения работ.
- Vario-Tacho-Constamatic (VTC) - полноволновая электроника с регулировочным колесом: для управления числом оборотов в соответствии со свойствами материала и сохранения его неизменным под нагрузкой
- Самая эффективная анти-вибрационная система: встроенный автобалансирующий снижает передачу вибрации на руки и кисти до 50%
- Максимальный срок службы в экстремальных условиях эксплуатации: надежные, тяговитые угловые шлифовальные машины с регулированием частоты вращения и самой высокой удельной мощностью в своем классе - для быстрого продвижения работ.
- Vario-Tacho-Constamatic (VTC) - полноволновая электроника с регулировочным колесом: для управления числом оборотов в соответствии со свойствами материала и сохранения его неизменным под нагрузкой
- Самая эффективная анти-вибрационная система: встроенный автобалансирующий снижает передачу вибрации на руки и кисти до 50%

- Новый двигатель, на который подана патентная заявка, Metabo Marathon с крутящим моментом выше на 50% и с перегрузочной способностью выше на 20% для более быстрого снятия материала и длительного срока службы
- Теперь еще быстрее: система M-Quick позволяет заменять круги без использования инструментов путем нажатия на кнопку за счет зажимной гайки M-Quick
- Установка защитного кожуха без инструмента; фиксация с защитой от проворачивания
- Дополнительная рукоятка Metabo VibraTech (MVT) для гашения вибраций и удобной работы при продолжительной эксплуатации
- Автоматическая предохранительная муфта Metabo S-automatic: при блокировке круга обеспечивает самую низкую отдачу среди аналогичных инструментов на рынке - для максимальной защиты пользователя и бесперебойной работы
- Электронная защита двигателя от перегрузки, плавный пуск и защита от повторного пуска
- Корпус редуктора может переставляться с поворотом на 90° для управления левой или для резания
- Отключающиеся угольные щетки для защиты двигателя

Системные компоненты

Принадлежности ▶ 118

Ø 125 mm



Технические данные	Угловая шлифовальная машина WEV 15-125 Quick HT	Угловая шлифовальная машина WEV 15-125 Quick Inox
Диаметр шлифовальных кругов	125 mm	125 mm
Номинальная потребляемая мощность	1.550 W	1.550 W
Отдаваемая мощность	940 W	940 W
Число оборотов холостого хода	2.800 - 9.600 /min	2.000 - 7.600 /min
Число оборотов при номинальной нагрузке	9.600 /min	7.600 /min
Крутящий момент	4,2 Nm	5 Nm
Резьба шпинделя	M 14	M 14
Вес без сетевого кабеля	2,5 kg	2,5 kg
Длина кабеля	4 m	4 m

Объем поставки		
№ для заказа	600562	600572
Защитный кожух	■	■
Опорный фланец	■	■
Зажимная гайка M-Quick	■	■
Дополнительная рукоятка Metabo VibraTech (MVT)	■	■

Преимущества изделия

- Оптимальная обработка камня: надежная, тяговитая угловая шлифовальная машина с понижающей передачей и уменьшенной регулируемой частотой вращения для работ, требующих бережного обращения с материалом
- Идеальная обработка высококачественной стали: надежная, тяговитая угловая шлифовальная машина с высоким передаточным числом редуктора и значительно уменьшенной регулируемой частотой вращения для холодного шлифования
- Новый двигатель, на который подана патентная заявка, Metabo Marathon с крутящим моментом выше на 50% и с перегрузочной способностью выше на 20% для более быстрого снятия материала и длительного срока службы
- Vario-Tacho-Constamatic (VTC) - полноволновая электроника с регулировочным колесом: для управления числом оборотов в соответствии со свойствами материала и сохранения его неизменным под нагрузкой
- Теперь еще быстрее: система M-Quick позволяет заменять круги без использования инструментов путем нажатия на кнопку за счет зажимной гайки M-Quick
- Установка защитного кожуха без инструмента; фиксация с защитой от проворачивания
- Дополнительная рукоятка Metabo VibraTech (MVT) для гашения вибраций и удобной работы при продолжительной эксплуатации
- Автоматическая предохранительная муфта Metabo S-automatic: при блокировке круга обеспечивает самую низкую отдачу среди аналогичных инструментов на рынке - для максимальной защиты пользователя и бесперебойной работы
- Электронная защита двигателя от перегрузки, плавный пуск и защита от повторного пуска
- Корпус редуктора может переставляться с поворотом на 90° для управления левой или для резания
- Отключающиеся угольные щетки для защиты двигателя

Системные компоненты

Принадлежности ▶ 118

Ø 125 mm



Технические данные	Угловая шлифовальная машина WE 17-125 Quick	Угловая шлифовальная машина WEV 17-125 Quick	Угловая шлифовальная машина WEA 17-125 Quick
Диаметр шлифовальных кругов	125 mm	125 mm	125 mm
Номинальная потребляемая мощность	1.700 W	1.700 W	1.700 W
Отдаваемая мощность	1.040 W	1.040 W	1.040 W
Число оборотов холостого хода	11.000 /min	2.800 - 11.000 /min	11.000 /min
Число оборотов при номинальной нагрузке	11.000 /min	11.000 /min	11.000 /min
Крутящий момент	3,7 Nm	3,7 Nm	3,7 Nm
Резьба шпинделя	M 14	M 14	M 14
Вес без сетевого кабеля	2,5 kg	2,5 kg	2,5 kg
Длина кабеля	4 m	4 m	4 m

Объем поставки

№ для заказа	600515	600516	600534
Защитный кожух	■	■	■
Опорный фланец	■	■	■
Зажимная гайка M-Quick	■	■	■
Дополнительная рукоятка Metabo VibraTech (MVT)	■	■	■

Преимущества изделия

- Полноволновая электроника Tacho-Constamatic (TC): быстрое выполнение работ за счет практически неизменного числа оборотов при нагрузке
- Vario-Tacho-Constamatic (VTC) - полноволновая электроника с регулируемым колесом: для управления числом оборотов в соответствии со свойствами материала и сохранения его неизменным под нагрузкой
- Полноволновая электроника Tacho-Constamatic (TC): быстрое выполнение работ за счет практически неизменного числа оборотов при нагрузке
- Самая лучшая антивибрационная система: встроенный автобалансирующий для сокращения вибрации на руках и ладонях до 50%, более длительного срока службы машины и практически удвоенного срока службы шлифовальных кругов
- Максимальная производительность: первая угловая шлифовальная машина на 1 700 Вт с мощностью большого инструмента и удобством маленького для быстрого снятия материала в промышленных применениях
- Новый двигатель, на который подана патентная заявка, Metabo Marathon, с крутящим моментом выше на 50% и с перегрузочной способностью выше на 20% для более быстрого снятия материала и длительного срока службы
- Теперь еще быстрее: система M-Quick позволяет заменять круги без использования инструментов путем нажатия на кнопку за счет зажимной гайки M-Quick
- Установка защитного кожуха без инструмента; фиксация с защитой от проворачивания
- Дополнительная рукоятка Metabo VibraTech (MVT) для гашения вибраций и удобной работы при непрерывной эксплуатации
- Автоматическая предохранительная муфта Metabo S-automatic: при блокировке диска обеспечивает самую низкую отдачу среди аналогичных инструментов на рынке - для максимальной защиты пользователя и бесперебойной работы
- Электронная защита двигателя от перегрузки, плавный пуск и защита от повторного пуска
- Корпус редуктора может переставляться с шагом 90°, для управления левой или для резания
- Отключающиеся угольные щетки для защиты двигателя

Системные компоненты

Принадлежности ▶ 118

Ø 125 mm



Технические данные	Угловая шлифовальная машина WEPA 17-125 Quick	Угловая шлифовальная машина WEPBA 17-125 Quick
Диаметр шлифовальных кругов	125 mm	125 mm
Номинальная потребляемая мощность	1.700 W	1.700 W
Отдаваемая мощность	1.040 W	1.040 W
Число оборотов холостого хода	11.000 /min	11.000 /min
Число оборотов при номинальной нагрузке	11.000 /min	11.000 /min
Крутящий момент	3,7 Nm	3,7 Nm
Резьба шпинделя	M 14	M 14
Вес без сетевого кабеля	2,7 kg	2,7 kg
Длина кабеля	4 m	4 m

Объем поставки

№ для заказа	600514	600548
Защитный кожух	■	■
Опорный фланец	■	■
Зажимная гайка M-Quick	■	■
Дополнительная рукоятка Metabo VibraTech (MVT)	■	■

Преимущества изделия

- Клавиша выключателя без фиксации: безопасная работа благодаря эргономичному расположению переключателя с нескользящей поверхностью
- Крепление с помощью карабина для безопасной транспортировки
- Максимальная производительность: первая угловая шлифовальная машина на 1 700 Вт с мощностью большого инструмента и удобством маленького для быстрого снятия материала в промышленных применениях
- Новый двигатель, на который подана патентная заявка, Metabo Marathon, с крутящим моментом выше на 50% и с перегрузочной способностью выше на 20% для более быстрого снятия материала и длительного срока службы
- Полноволновая электроника Tacho-Constamatic (TC): быстрое выполнение работ за счет практически неизменного числа оборотов при нагрузке
- Теперь еще быстрее: система M-Quick позволяет заменять круги без использования инструментов путем нажатия на кнопку за счет зажимной гайки M-Quick
- Установка защитного кожуха без инструмента; фиксация с защитой от проворачивания
- Дополнительная рукоятка Metabo VibraTech (MVT) для гашения вибраций и удобной работы при непрерывной эксплуатации
- Самая лучшая антивибрационная система: встроенный автобалансирующий для сокращения вибрации на руках и ладонях до 50%, более длительного срока службы машины и практически удвоенного срока службы шлифовальных кругов
- Самая быстрая тормозная система для максимальной защиты пользователя: запатентованный механический дисковый тормоз останавливает круг после выключения в течение 2 секунд даже при отключении электропитания
- Автоматическая предохранительная муфта Metabo S-automatic: при блокировке диска обеспечивает самую низкую отдачу среди аналогичных инструментов на рынке - для максимальной защиты пользователя и бесперебойной работы
- Электронная защита двигателя от перегрузки, плавный пуск и защита от повторного пуска
- Корпус редуктора может переставляться с шагом 90°, для управления левой или для резания
- Отключающиеся угольные щетки для защиты двигателя

Системные компоненты

Принадлежности ▶ 118

Ø 150 mm



НОВИНКА



Технические данные	Угловая шлифовальная машина W 12-150 Quick	Угловая шлифовальная машина WE 1500-150 RT
Диаметр шлифовальных кругов	150 mm	150 mm
Номинальная потребляемая мощность	1.250 W	1.500 W
Отдаваемая мощность	780 W	900 W
Число оборотов холостого хода	9.600 /min	9.600 /min
Число оборотов при номинальной нагрузке	7.000 /min	9.600 /min
Крутящий момент	3,8 Nm	5 Nm
Резьба шпинделя	M 14	M 14
Вес без сетевого кабеля	2,5 kg	2,4 kg
Длина кабеля	4 m	4 m

Объем поставки

№ для заказа	600407	601242
Защитный кожух	■	■
Опорный фланец	■	■
Гайка с двумя отверстиями	■	■
Зажимная гайка M-Quick	■	■
Дополнительная рукоятка	■	■
Дополнительная рукоятка Metabo VibraTech (MVT)	■	■
Ключ под два отверстия	■	■

Преимущества изделия

- Длительный срок службы при применении с высокими требованиями: мощная и прочная угловая шлифовальная машина с максимальной плотностью мощности в своем классе для быстрого выполнения работ
- Новый двигатель, на который подана патентная заявка, Metabo Marathon, с крутящим моментом выше на 50% и с перегрузочной способностью выше на 20% для более быстрого снятия материала и длительного срока службы
- Теперь еще быстрее: система M-Quick позволяет заменять круги без использования инструментов путем нажатия на кнопку за счет зажимной гайки M-Quick
- Дополнительная рукоятка Metabo VibraTech (MVT) для гашения вибраций и удобной работы при непрерывной эксплуатации
- Автоматическая предохранительная муфта Metabo S-automatic: при блокировке диска обеспечивает самую низкую отдачу среди аналогичных инструментов на рынке - для максимальной защиты пользователя и бесперебойной работы
- Корпус редуктора может переставляться с шагом 90°, для управления левой или для резания
- Тяговитая и надежная угловая шлифовальная машина с эргономичной рукояткой с мягким покрытием для работы без утомления, в частности над головой
- Мощный двигатель с высокой стойкостью к перегрузкам
- Полноволновая электроника Tacho-Constamatic (TC): быстрое выполнение работ за счет практически неизменного числа оборотов при нагрузке
- Электронная система защитного отключения уменьшает отдачу при блокировке диска - высокий уровень защиты пользователя
- Управляемый электроникой плавный пуск во избежание рывков при включении
- Установка защитного кожуха без инструмента; фиксация с защитой от проворачивания
- Защита от повторного пуска: предотвращает непреднамеренный запуск после прерывания электропитания
- Отключающиеся угольные щетки для защиты двигателя

Системные компоненты

Принадлежности ▶ 118

Ø 150 mm



Технические данные	Угловая шлифовальная машина WE 15-150 Quick	Угловая шлифовальная машина WEP 15-150 Quick
Диаметр шлифовальных кругов	150 mm	150 mm
Номинальная потребляемая мощность	1.550 W	1.550 W
Отдаваемая мощность	940 W	940 W
Число оборотов холостого хода	9.600 /min	9.600 /min
Число оборотов при номинальной нагрузке	9.600 /min	9.600 /min
Крутящий момент	3,9 Nm	3,9 Nm
Резьба шпинделя	M 14	M 14
Вес без сетевого кабеля	2,6 kg	2,6 kg
Длина кабеля	4 m	4 m

Объем поставки

№ для заказа	600464	600488
Защитный кожух	■	■
Опорный фланец	■	■
Зажимная гайка M-Quick	■	■
Дополнительная рукоятка Metabo VibraTech (MVT)	■	■

Преимущества изделия

- Нефиксируемая клавиша выключателя с функцией автостопа: безопасное обращение благодаря эргономичному переключателю
- Максимальный срок службы при экстремальных применениях: прочная, тяговитая угловая шлифовальная машина с самой большой плотностью мощности в своем классе для высокопроизводительной работы
- Новый двигатель, на который подана патентная заявка, Metabo Marathon, с крутящим моментом выше на 50% и с перегрузочной способностью выше на 20% для более быстрого снятия материала и длительного срока службы
- Полноволновая электроника Tacho-Constamatic (TC): быстрое выполнение работ за счет практически неизменного числа оборотов при нагрузке
- Теперь еще быстрее: система M-Quick позволяет заменять круги без использования инструментов путем нажатия на кнопку за счет зажимной гайки M-Quick
- Установка защитного кожуха без инструмента; фиксация с защитой от проворачивания
- Дополнительная рукоятка Metabo VibraTech (MVT) для гашения вибраций и удобной работы при непрерывной эксплуатации
- Автоматическая предохранительная муфта Metabo S-automatic: при блокировке диска обеспечивает самую низкую отдачу среди аналогичных инструментов на рынке - для максимальной защиты пользователя и бесперебойной работы
- Электронная защита двигателя от перегрузки, плавный пуск и защита от повторного пуска
- Корпус редуктора может переставляться с шагом 90°, для управления левой или для резания
- Отключающиеся угольные щетки для защиты двигателя

Системные компоненты

Принадлежности ▶ 118

Ø 150 mm



Технические данные	Угловая шлифовальная машина WEV 15-150 Quick	Угловая шлифовальная машина WEVA 15-150 Quick
Диаметр шлифовальных кругов	150 mm	150 mm
Номинальная потребляемая мощность	1.550 W	1.550 W
Отдаваемая мощность	940 W	940 W
Число оборотов холостого хода	2.800 - 9.600 /min	2.800 - 9.600 /min
Число оборотов при номинальной нагрузке	9.600 /min	9.600 /min
Крутящий момент	3,9 Nm	3,9 Nm
Резьба шпинделя	M 14	M 14
Вес без сетевого кабеля	2,6 kg	2,6 kg
Длина кабеля	4 m	4 m

Объем поставки		
№ для заказа	600472	600506
Защитный кожух	■	■
Опорный фланец	■	■
Зажимная гайка M-Quick	■	■
Дополнительная рукоятка Metabo VibraTech (MVT)	■	■

Преимущества изделия

- Самый лучший антивибрационный комплект: встроенный автобалансир для сокращения вибрации на руках и ладонях до 50%, более длительного срока службы машины и практически удвоенного срока службы шлифовальных кругов
- Максимальный срок службы при экстремальных применениях: надежные, тяговитые угловые шлифовальные машины с регулированием частоты вращения и самой большой плотностью мощности в своем классе для быстрого продвижения работ.
- Новый двигатель, на который подана патентная заявка, Metabo Marathon, с крутящим моментом выше на 50% и с перегрузочной способностью выше на 20% для более быстрого снятия материала и длительного срока службы
- Vario-Tacho-Constamatic (VTC) - полновольтная электроника с регулировочным колесом: для управления числом оборотов в соответствии со свойствами материала и сохранения его неизменным под нагрузкой
- Теперь еще быстрее: система M-Quick позволяет заменять круги без использования инструментов путем нажатия на кнопку за счет зажимной гайки M-Quick
- Установка защитного кожуха без инструмента; фиксация с защитой от проворачивания
- Дополнительная рукоятка Metabo VibraTech (MVT) для гашения вибраций и удобной работы при непрерывной эксплуатации
- Автоматическая предохранительная муфта Metabo S-automatic: при блокировке диска обеспечивает самую низкую отдачу среди аналогичных инструментов на рынке - для максимальной защиты пользователя и бесперебойной работы
- Электронная защита двигателя от перегрузки, плавный пуск и защита от повторного пуска
- Корпус редуктора может переставляться с шагом 90°, для управления левой или для резания
- Отключающиеся угольные щетки для защиты двигателя

Системные компоненты

Принадлежности ▶ 118

Ø 150 mm



Технические данные	Угловая шлифовальная машина WEA 17-150 Quick	Угловая шлифовальная машина WEPBA 17-150 Quick
Диаметр шлифовальных кругов	150 mm	150 mm
Номинальная потребляемая мощность	1.700 W	1.700 W
Отдаваемая мощность	1.040 W	1.040 W
Число оборотов холостого хода	9.600 /min	9.600 /min
Число оборотов при номинальной нагрузке	9.600 /min	9.600 /min
Крутящий момент	4,3 Nm	4,3 Nm
Резьба шпинделя	M 14	M 14
Вес без сетевого кабеля	2,5 kg	2,8 kg
Длина кабеля	4 m	4 m

Объем поставки		
№ для заказа	600535	600552
Защитный кожух	■	■
Опорный фланец	■	■
Зажимная гайка M-Quick	■	■
Дополнительная рукоятка Metabo VibraTech (MVT)	■	■

Преимущества изделия

- Клавиша выключателя без фиксации: безопасная работа благодаря эргономичному расположению переключателя с нескользящей поверхностью
- Самая быстрая тормозная система для максимальной защиты пользователя: запатентованный механический дисковый тормоз останавливает круг после выключения в течение 2 секунд даже при отключении электропитания
- Крепление с помощью карабина для безопасной транспортировки
- Максимальная производительность: первая угловая шлифовальная машина на 1 700 Вт с мощностью большого инструмента и удобством маленького для быстрого снятия материала в промышленных применениях
- Новый двигатель, на который подана патентная заявка, Metabo Marathon, с крутящим моментом выше на 50% и с перегрузочной способностью выше на 20% для более быстрого снятия материала и длительного срока службы
- Полновольтная электроника Tacho-Constamatic (TC): быстрое выполнение работ за счет практически неизменного числа оборотов при нагрузке
- Теперь еще быстрее: система M-Quick позволяет заменять круги без использования инструментов путем нажатия на кнопку за счет зажимной гайки M-Quick
- Установка защитного кожуха без инструмента; фиксация с защитой от проворачивания
- Дополнительная рукоятка Metabo VibraTech (MVT) для гашения вибраций и удобной работы при непрерывной эксплуатации
- Самая лучшая антивибрационная система: встроенный автобалансир для сокращения вибрации на руках и ладонях до 50%, более длительного срока службы машины и практически удвоенного срока службы шлифовальных кругов
- Автоматическая предохранительная муфта Metabo S-automatic: при блокировке диска обеспечивает самую низкую отдачу среди аналогичных инструментов на рынке - для максимальной защиты пользователя и бесперебойной работы
- Электронная защита двигателя от перегрузки, плавный пуск и защита от повторного пуска
- Корпус редуктора может переставляться с шагом 90°, для управления левой или для резания
- Отключающиеся угольные щетки для защиты двигателя

Системные компоненты

Принадлежности ▶ 118

Ø 150 mm
Ø 180 mm



Технические данные	Угловая шлифовальная машина W 17-150	Угловая шлифовальная машина WX 17-150	Угловая шлифовальная машина W 17-180	Угловая шлифовальная машина WX 17-180
Диаметр шлифовальных кругов	150 mm	150 mm	180 mm	180 mm
Номинальная потребляемая мощность	1.700 W	1.700 W	1.700 W	1.700 W
Отдаваемая мощность	980 W	980 W	980 W	980 W
Число оборотов холостого хода	10.000 /min	10.000 /min	8.500 /min	8.500 /min
Число оборотов при номинальной нагрузке	7.300 /min	7.300 /min	5.700 /min	5.700 /min
Крутящий момент	5 Nm	5 Nm	6 Nm	6 Nm
Резьба шпинделя	M 14	M 14	M 14	M 14
Вес без сетевого кабеля	3,8 kg	3,8 kg	3,9 kg	3,9 kg
Длина кабеля	4 m	4 m	4 m	4 m

Объем поставки

№ для заказа	600169	600170	600177	600179
Защитный кожух	■	■	■	■
Опорный фланец	■	■	■	■
Гайка с двумя отверстиями	■	■	■	■
Дополнительная рукоятка Metabo VibraTech (MVT)	■	■	■	■
Ключ под два отверстия	■	■	■	■

Преимущества изделия

- Защита от повторного пуска: предотвращает непреднамеренный запуск после прерывания электропитания
- Функция ограничения пускового тока предотвращает срабатывание предохранителя при включении
- Защита от повторного пуска: предотвращает непреднамеренный запуск после прерывания электропитания
- Функция ограничения пускового тока предотвращает срабатывание предохранителя при включении

- Максимальная мощность для своего класса
- Удобная в использовании угловая шлифовальная машина для работы без усталости
- Двигатель Metabo Marathon с запатентованной защитой от пыли для обеспечения длительного срока службы
- Поворотная главная рукоятка: высокая надежность и повышенная простота использования при отрезных работах
- Установка защитного кожуха без инструмента; фиксация с защитой от проворачивания
- Дополнительная рукоятка Metabo VibraTech (MVT) для гашения вибрации и защиты здоровья
- Дополнительная ручка, монтируемая в трех положениях
- Предохранительный выключатель Metabo предотвращает непреднамеренное включение
- Отключающиеся угольные щетки для защиты двигателя

Системные компоненты

Принадлежности ▶ 118

Ø 180 mm



Технические данные	Угловая шлифовальная машина W 22-180 MVT	Угловая шлифовальная машина WE 22-180 MVT
Диаметр шлифовальных кругов	180 mm	180 mm
Номинальная потребляемая мощность	2.200 W	2.200 W
Отдаваемая мощность	1.500 W	1.500 W
Число оборотов холостого хода	8.500 /min	8.500 /min
Число оборотов при номинальной нагрузке	5.800 /min	5.800 /min
Крутящий момент	11 Nm	11 Nm
Вес без сетевого кабеля	5,7 kg	5,7 kg
Длина кабеля	4 m	4 m

Объем поставки

№ для заказа	606461	606463
Защитный кожух	■	■
Опорный фланец	■	■
Гайка с двумя отверстиями	■	■
Дополнительная рукоятка Metabo VibraTech (MVT)	■	■
Ключ под два отверстия	■	■

Преимущества изделия

- Нефиксируемый выключатель с функцией автостопа для высокой защиты пользователя (опция)
- Функция ограничения пускового тока с мягким пуском предотвращает срабатывание предохранителя при включении
- Электронная система защитного отключения уменьшает отдачу при блокировке диска - высокий уровень защиты пользователя
- Электронная защита двигателя от перегрузки и защита от повторного пуска
- Сигнал светодиода при сработавшей защите от повторного запуска или перегрева
- Двигатель Metabo Marathon с запатентованной защитой от пыли для обеспечения длительного срока службы
- Предохранительный выключатель Metabo предотвращает непреднамеренное включение
- Установка защитного кожуха без инструмента; фиксация с защитой от проворачивания
- Metabo VibraTech (MVT): встроенная система демпфирования и дополнительная рукоятка для снижения вибраций и защиты здоровья
- Дополнительная ручка, монтируемая в трех положениях
- Поворотная главная рукоятка: высокая надежность и повышенная простота использования при отрезных работах
- Отключающиеся угольные щетки для защиты двигателя

Системные компоненты

Принадлежности ▶ 118



Ø 180 mm

Технические данные

Угловая шлифовальная машина W 24-180 MVT

Угловая шлифовальная машина WE 24-180 MVT

Диаметр шлифовальных кругов	180 mm	180 mm
Номинальная потребляемая мощность	2.400 W	2.400 W
Отдаваемая мощность	1.600 W	1.600 W
Число оборотов холостого хода	8.500 /min	8.500 /min
Число оборотов при номинальной нагрузке	5.800 /min	5.800 /min
Крутящий момент	14 Nm	14 Nm
Вес без сетевого кабеля	5,7 kg	5,7 kg
Длина кабеля	4 m	4 m

Объем поставки

№ для заказа	606466	606468
Защитный кожух	■	■
Опорный фланец	■	■
Гайка с двумя отверстиями	■	■
Дополнительная рукоятка Metabo VibraTech (MVT)	■	■
Ключ под два отверстия	■	■

Преимущества изделия

- Функция ограничения пускового тока с мягким пуском предотвращает срабатывание предохранителя при включении
- Электронная система защитного отключения уменьшает отдачу при блокировке диска - высокий уровень защиты пользователя
- Электронная защита двигателя от перегрузки и защита от повторного пуска
- Сигнал светодиода при сработавшей защите от повторного запуска или перегрева
- Двигатель Metabo Marathon с запатентованной защитой от пыли для обеспечения длительного срока службы
- Предохранительный выключатель Metabo предотвращает непреднамеренное включение
- Установка защитного кожуха без инструмента; фиксация с защитой от проворачивания
- Metabo VibraTech (MVT): встроенная система демпфирования и дополнительная рукоятка для снижения вибраций и защиты здоровья
- Дополнительная ручка, монтируемая в трех положениях
- Поворотная главная рукоятка: высокая надежность и повышенная простота использования при отрезных работах
- Отключающиеся угольные щетки для защиты двигателя

Системные компоненты

Принадлежности ▶ 118



Ø 180 mm

Технические данные

Угловая шлифовальная машина WEA 24-180 MVT Quick

Угловая шлифовальная машина W 26-180 MVT

Диаметр шлифовальных кругов	180 mm	180 mm
Номинальная потребляемая мощность	2.400 W	2.600 W
Отдаваемая мощность	1.600 W	1.800 W
Число оборотов холостого хода	8.500 /min	8.500 /min
Число оборотов при номинальной нагрузке	5.800 /min	6.000 /min
Крутящий момент	14 Nm	17 Nm
Вес без сетевого кабеля	5,8 kg	6,2 kg
Длина кабеля	4 m	4 m

Объем поставки

№ для заказа	606471	606473
Защитный кожух	■	■
Опорный фланец	■	■
Гайка с двумя отверстиями	■	■
Быстрозажимная гайка	■	■
Дополнительная рукоятка Metabo VibraTech (MVT)	■	■
Ключ под два отверстия	■	■

Преимущества изделия

- Самая лучшая антивибрационная система: встроенный автобалансир для сокращения вибрации на руках и ладонях до 50%, более длительного срока службы машины и практически удвоенного срока службы шлифовальных кругов
- Функция ограничения пускового тока с мягким пуском предотвращает срабатывание предохранителя при включении
- Электронная система защитного отключения уменьшает отдачу при блокировке диска - высокий уровень защиты пользователя
- Электронная защита двигателя от перегрузки и защита от повторного пуска
- Сигнал светодиода при сработавшей защите от повторного запуска или перегрева
- Система Metabo Quick для смены круга без использования инструментов с помощью быстрозажимной гайки
- Нефиксируемый выключатель с функцией автостопа для высокой защиты пользователя (опция)
- Двигатель Metabo Marathon с запатентованной защитой от пыли для обеспечения длительного срока службы
- Предохранительный выключатель Metabo предотвращает непреднамеренное включение
- Установка защитного кожуха без инструмента; фиксация с защитой от проворачивания
- Metabo VibraTech (MVT): встроенная система демпфирования и дополнительная рукоятка для снижения вибраций и защиты здоровья
- Дополнительная ручка, монтируемая в трех положениях
- Поворотная главная рукоятка: высокая надежность и повышенная простота использования при отрезных работах
- Отключающиеся угольные щетки для защиты двигателя

Системные компоненты

Принадлежности ▶ 118

НОВИНКА



Ø 230 мм

Технические данные

Аккумуляторная угловая шлифовальная машина WPB 36 LTX BL 230 Quick

Тип аккумуляторного блока	LiHD
Напряжение аккумуляторного блока	36 V
Диаметр шлифовальных кругов	230 mm
Число оборотов холостого хода	6.500 /min
Резьба шпинделя	M 14
Вес (с аккумуляторным блоком)	6,1 kg

Объем поставки

№ для заказа	613101
	Поставки начнутся с осени 2016 г.
Защитный кожух	■
Опорный фланец	■
Быстрозажимная гайка	■
Дополнительная рукоятка Metabo VibraTech (MVT)	■
2 аккумуляторных блока LiHD (36 В/6,2 А*ч)	■
Зарядное устройство ASC Ultra	■
Пластиковый кофр	■

Преимущества изделия

- Первая в мире угловая шлифовальная машина такого размера (Ø 230 мм), работающая от аккумуляторов - для производительного резания и обдирочных работ независимо от электросети
- Широкий спектр применения благодаря впечатляющей глубине реза до 77 мм
- Уникальный закрытый бесщеточный двигатель Metabo с оптимальной защитой от пыли позволяет выполнять работы быстро и эффективно
- Нефиксируемый выключатель с функцией автостопа для высокой защиты пользователя
- Быстрая тормозная система для максимальной защиты пользователя: моментально останавливает круг после выключения
- Система Metabo Quick для смены круга без использования инструментов с помощью быстрозажимной гайки
- Установка защитного кожуха без инструмента; фиксация с защитой от проворачивания
- Поворотная главная рукоятка: высокая надежность и повышенная простота использования при отрезных работах
- Дополнительная рукоятка Metabo VibraTech (MVT) для гашения вибрации и защиты здоровья
- Дополнительная ручка, монтируемая в трех положениях
- Электронная система защитного отключения уменьшает отдачу при блокировке диска - высокий уровень защиты пользователя
- Электронная защита двигателя от перегрузки, плавный пуск и защита от повторного пуска
- Аккумуляторные блоки с индикацией уровня заряда

Системные компоненты

Принадлежности ➔ 118 | Аккумуляторные блоки ➔ 64

Ø 230 мм



Технические данные

Угловая шлифовальная машина W 22-230 MVT

Угловая шлифовальная машина WE 22-230 MVT

Угловая шлифовальная машина WE 22-230 MVT Quick

Диаметр шлифовальных кругов	230 mm	230 mm	230 mm
Номинальная потребляемая мощность	2.200 W	2.200 W	2.200 W
Отдаваемая мощность	1.500 W	1.500 W	1.500 W
Число оборотов холостого хода	6.600 /min	6.600 /min	6.600 /min
Число оборотов при номинальной нагрузке	4.600 /min	4.600 /min	4.600 /min
Крутящий момент	14 Nm	14 Nm	14 Nm
Вес без сетевого кабеля	5,8 kg	5,8 kg	5,8 kg
Длина кабеля	4 m	4 m	4 m

Объем поставки

№ для заказа	606462	606464	606465
Защитный кожух	■	■	■
Опорный фланец	■	■	■
Гайка с двумя отверстиями	■	■	■
Быстрозажимная гайка	■	■	■
Дополнительная рукоятка Metabo VibraTech (MVT)	■	■	■
Ключ под два отверстия	■	■	■

Преимущества изделия

- Нефиксируемый выключатель с функцией автостопа для высокой защиты пользователя (опция)
- Система Metabo Quick для смены круга без использования инструментов с помощью быстрозажимной гайки
- Функция ограничения пускового тока с мягким пуском предотвращает срабатывание предохранителя при включении
- Электронная система защитного отключения уменьшает отдачу при блокировке диска - высокий уровень защиты пользователя
- Электронная защита двигателя от перегрузки и защита от повторного пуска
- Сигнал светодиода при сработавшей защите от повторного запуска или перегрева
- Двигатель Metabo Marathon с запатентованной защитой от пыли для обеспечения длительного срока службы
- Предохранительный выключатель Metabo предотвращает непреднамеренное включение
- Установка защитного кожуха без инструмента; фиксация с защитой от проворачивания
- Metabo VibraTech (MVT): встроенная система демпфирования и дополнительная рукоятка для снижения вибраций и защиты здоровья
- Дополнительная ручка, монтируемая в трех положениях
- Поворотная главная рукоятка: высокая надежность и повышенная простота использования при отрезных работах
- Отключающиеся угольные щетки для защиты двигателя

Системные компоненты

Принадлежности ➔ 118



Ø 230 mm

Технические данные	Угловая шлифовальная машина W 24-230 MVT	Угловая шлифовальная машина WE 24-230 MVT Quick	Угловая шлифовальная машина WE 24-230 MVT Quick	Угловая шлифовальная машина WEA 24-230 MVT Quick
Диаметр шлифовальных кругов	230 mm	230 mm	230 mm	230 mm
Номинальная потребляемая мощность	2.400 W	2.400 W	2.400 W	2.400 W
Отдаваемая мощность	1.600 W	1.600 W	1.600 W	1.600 W
Число оборотов холостого хода	6.600 /min	6.600 /min	6.600 /min	6.600 /min
Число оборотов при номинальной нагрузке	4.600 /min	4.600 /min	4.600 /min	4.600 /min
Крутящий момент	17 Nm	17 Nm	17 Nm	17 Nm
Вес без сетевого кабеля	5,8 kg	5,8 kg	5,8 kg	5,9 kg
Длина кабеля	4 m	4 m	4 m	4 m

Объем поставки	606467	606469	606470	606472
№ для заказа	606467	606469	606470	606472
Защитный кожух	■	■	■	■
Опорный фланец	■	■	■	■
Гайка с двумя отверстиями	■	■	■	■
Быстрозажимная гайка	■	■	■	■
Дополнительная рукоятка Metabo VibraTech (MVT)	■	■	■	■
Ключ под два отверстия	■	■	■	■

Преимущества изделия

- Нефиксируемый выключатель с функцией автостопа для высокой защиты пользователя (опция)
- Система Metabo Quick для смены круга без использования инструментов с помощью быстрозажимной гайки
- Функция ограничения пускового тока с мягким пуском предотвращает срабатывание предохранителя при включении
- Электронная система защитного отключения уменьшает отдачу при блокировке диска - высокий уровень защиты пользователя
- Электронная защита двигателя от перегрузки и защита от повторного пуска
- Сигнал светодиода при сработавшей защите от повторного запуска или перегрева
- Двигатель Metabo Marathon с запатентованной защитой от пыли для обеспечения длительного срока службы
- Предохранительный выключатель Metabo предотвращает непреднамеренное включение
- Установка защитного кожуха без инструмента; фиксация с защитой от проворачивания
- Metabo VibraTech (MVT): встроенная система демпфирования и дополнительная рукоятка для снижения вибраций и защиты здоровья
- Дополнительная ручка, монтируемая в трех положениях
- Поворотная главная рукоятка: высокая надежность и повышенная простота использования при отрезных работах
- Отключающиеся угольные щетки для защиты двигателя

Системные компоненты

Принадлежности ▶ 118



Ø 230 mm

Технические данные	Угловая шлифовальная машина W 26-230 MVT	Угловая шлифовальная машина WE 26-230 MVT Quick	Угловая шлифовальная машина WEA 26-230 MVT Quick
Диаметр шлифовальных кругов	230 mm	230 mm	230 mm
Номинальная потребляемая мощность	2.600 W	2.600 W	2.600 W
Отдаваемая мощность	1.800 W	1.800 W	1.800 W
Число оборотов холостого хода	6.600 /min	6.600 /min	6.600 /min
Число оборотов при номинальной нагрузке	4.800 /min	4.800 /min	4.800 /min
Крутящий момент	18 Nm	18 Nm	18 Nm
Вес без сетевого кабеля	6,3 kg	6,3 kg	6,4 kg
Длина кабеля	4 m	4 m	4 m

Объем поставки	606474	606475	606476
№ для заказа	606474	606475	606476
Защитный кожух	■	■	■
Опорный фланец	■	■	■
Гайка с двумя отверстиями	■	■	■
Быстрозажимная гайка	■	■	■
Дополнительная рукоятка Metabo VibraTech (MVT)	■	■	■
Ключ под два отверстия	■	■	■

Преимущества изделия

- Нефиксируемый выключатель с функцией автостопа для высокой защиты пользователя (опция)
- Самая лучшая антивибрационная система: встроенный автобаланси́р для сокращения вибрации на руках и ладонях до 50%, более длительного срока службы машины и практически удвоенного срока службы шлифовальных кругов
- Функция ограничения пускового тока с мягким пуском предотвращает срабатывание предохранителя при включении
- Электронная система защитного отключения уменьшает отдачу при блокировке диска - высокий уровень защиты пользователя
- Электронная защита двигателя от перегрузки и защита от повторного пуска
- Сигнал светодиода при сработавшей защите от повторного запуска или перегрева
- Система Metabo Quick для смены круга без использования инструментов с помощью быстрозажимной гайки
- Двигатель Metabo Marathon с запатентованной защитой от пыли для обеспечения длительного срока службы
- Предохранительный выключатель Metabo предотвращает непреднамеренное включение
- Установка защитного кожуха без инструмента; фиксация с защитой от проворачивания
- Metabo VibraTech (MVT): встроенная система демпфирования и дополнительная рукоятка для снижения вибраций и защиты здоровья
- Дополнительная ручка, монтируемая в трех положениях
- Поворотная главная рукоятка: высокая надежность и повышенная простота использования при отрезных работах
- Отключающиеся угольные щетки для защиты двигателя

Системные компоненты

Принадлежности ▶ 118

ОТРЕЗНЫЕ И ОБДИРОЧНЫЕ КРУГИ: КЛАССЫ КАЧЕСТВА МЕТАВО

Для профессиональных пользователей Metabo предлагает четыре класса качества, из которых Вы наверняка выберете круги, соответствующие вашим потребностям.

»Novoflex«
»Novorapid«
Inox

Качество Basic

Отличаются высокой производительностью резания и съема при длительном сроке службы.

»Flexiamant«
»Flexiarapid«
Inox

Качество Standard

Сбалансированная производительность резания и чрезвычайно длительный срок службы.

»Flexiamant Super«
»Flexiarapid Super«
Inox HydroResist

Качество Premium

Очень высокая производительность резания при очень длительном сроке службы.

»M-Calibur«
Качество Premium-CER

Специальная технология керамического абразивного зерна и его связки обеспечивает наивысшую производительность и скорость выполнения работ.

ОТРЕЗНЫЕ И ОБДИРОЧНЫЕ КРУГИ: ВЫСОКОПРОИЗВОДИТЕЛЬНЫЕ И ПРОЧНЫЕ

Качество отрезных и обдирочных кругов зависит от многих факторов: зернистость (размер, форма и качество абразивного зерна) определяет, насколько производительным является круг. Оптимальное соотношение связующего вещества, наполнителей и стеклоткани отвечает за срок эксплуатации круга. Отрезные и обдирочные круги Metabo изготавливаются по собственным рецептам в соответствии с нашими нормами качества, гарантируя наилучшие результаты работы в сочетании с нашими инструментами. Производственные круги позволяют получить оптимальный результат в сочетании с длительным сроком службы, что свидетельствует об их высокой экономичности.

Линейка продукции Metabo

Размер
230 x 2,5 x 22,23 mm
9 x 3/32 x 7/8"

Макс. допустимое число оборотов
6.600 min⁻¹
max. 80 m/s

Максимальная рабочая скорость

Номер для заказа
616115

Металлическое кольцо с датой истечения срока годности

Четкая информация о подходящем материале

Спецификации см. ниже

Указания по безопасности

- Использовать защиту органов слуха
- Использовать защитные очки
- Использовать респиратор
- Использовать защитные рукавицы
- Ограничения применения

Стандарт безопасности OSA

Цветовая маркировка Metabo

Абразивные круги Metabo имеют определенную цветовую маркировку в соответствии с собственной системой цветовой индикации. В каталоге дополнительные цветные полосы с левого края таблицы помогут идентифицировать абразивные круги в зависимости от обрабатываемых материалов:

	Сталь, листовая сталь
	Высококачественная сталь
	Алюминий, бронза, медь, латунь, др. цветные металлы
	Камень, бетон, керамическая плитка, клинкер и др.

Так следует читать спецификацию отрезного и обдирочного круга:

Спецификация

Комбинация букв и цифр является «генетическим кодом» шлифовального круга.

Шлифовальное зерно

- A** ■ Для общих задач металлообработки
- ZA** ■ Специальные круги для металлообработки
- C** **Карборунд**
 - Для обработки камня
- CA** **Керамика**
 - Специальные круги для обработки высоколегированной стали и металлов

Зернистость

Чем больше число, тем мельче абразивные частицы. Для отрезных и обдирочных кругов мы используем абразивное зерно 16–60: 16–24 крупная 30–60 средняя

Твердость

Твердость абразивного зерна маркируется буквами:
ABC ... NOP ... RST ... Z
очень мягкий мягкий твердый очень твердый

Форма

Форма 41: прямое исполнение, форма 42/27: изогнутая форма

Связка

- B** **Связывание синтетическими смолами**
 - Допуск для окружной скорости до 50 м/сек
- BF** **Связывание синтетическими смолами с армированием стекловолокном**
 - Допуск для окружной скорости до 80 м/сек

Пример: A 24-N-BF

- A** **Нормальный корунд**
- 24** **Зернистость**
- N** **твердый круг**
- BF** **связующее из синтетической смолы, армированной волокном**
 - Такой круг обещает, например, хорошую производительность резания и хороший срок службы для обработки стали

КАКОЙ КРУГ ПОДХОДИТ ЛУЧШЕ, ДЛЯ КАКОГО ПРИМЕНЕНИЯ?

Пояснения Novoflex Хорошая производительность резания / срок службы Flexiamant Высокая производительность резания / срок службы Flexiamant super Очень высокая производительность резания / срок службы ■ отлично подходит □ подходит при определенных условиях. (Применение исключительно для таких материалов имеет следствием сниженный срок службы или уменьшение режущих свойств)	Отрезные круги для												Обдирочные круги для															
	ручные угловые шлифовальные машины												ручные отрезные машины (бензо)	настольные отрезные станки	стационарные отрезные машины	ручные угловые шлифовальные машины												
	CA 46-U	A 30	A 30-R	A 36-T	A 60-T/A 46-T	A 46-T	A 30-P	A 46-R/A 60-R/A 30-R	A 60-U/A 46-U/A 36-U	A 46-U	A 30-O	C 30	C 30-S	C 60-T	A 24-N	C 24-N	A 36-S	A 36-R	A 30-R / A 24-M	A 30-R	C 30-S	CA 36-O	A 24	A 24-N	A 24-T	ZA 24-T	A 30-O	A 36-M
M-Calibur стали/inox	Novoflex сталь	Flexiamant сталь	Flexiamant super сталь	Flexiamant super сталь	Novogapid Inox	Flexiamant Inox	Flexiarapid Inox	Flexiarapid super Inox	Combinator	Flexiarapid алюминий	Novoflex камень	Flexiamant super камень	Flexiamant super камень	Flexiamant super сталь	Flexiamant super камень	Flexiamant super сталь	Flexiamant super камень	Flexiamant super сталь	Flexiamant super камень	M-Calibur стали/inox	Novoflex сталь	Flexiamant сталь	Flexiamant super сталь	Flexiamant super трубы	Flexiamant super Inox	Flexiamant super алюминий	Flexiamant super камень	
Сталь	■	■	■	■	■	■	■	■	■	■	■	■	■	■	■	■	■	■	■	■	■	■	■	■	■	■	■	■
Обычные строительные стали	■	■	■	■	■	■	■	■	■	■	■	■	■	■	■	■	■	■	■	■	■	■	■	■	■	■	■	■
Строительные стали с высокой твердостью	□	□	■	■	■	■	■	■	■	■	■	■	■	■	■	■	■	■	■	■	■	■	■	■	■	■	■	■
Инструментальная сталь	■	■	■	■	■	■	■	■	■	■	■	■	■	■	■	■	■	■	■	■	■	■	■	■	■	■	■	■
Стальной лист / тонкостенные профили	■	■	■	■	■	■	■	■	■	■	■	■	■	■	■	■	■	■	■	■	■	■	■	■	■	■	■	■
Цельнотянутые трубы																												
Трубопровод																												
Серый чугун GG																												
Чугун со сфероидальными включениями графита GGG																												
Стальное литье, серый чугун																												
Ковкий чугун GT																												
Высококачественная сталь	■	■	■	■	■	■	■	■	■	■	■	■	■	■	■	■	■	■	■	■	■	■	■	■	■	■	■	■
Нелегированные высококачественные стали	■	■	■	■	■	■	■	■	■	■	■	■	■	■	■	■	■	■	■	■	■	■	■	■	■	■	■	■
Нелегированные высококачественные стали	■	■	■	■	■	■	■	■	■	■	■	■	■	■	■	■	■	■	■	■	■	■	■	■	■	■	■	■
Листовая высококачественная сталь / тонкостенные профили	■	■	■	■	■	■	■	■	■	■	■	■	■	■	■	■	■	■	■	■	■	■	■	■	■	■	■	■
Конструкции резервуаров				■																								
Алюминий										■											■							■
Бронза										■											■							■
Медь										■											■							■
Латунь										■											■							■
Прочие цветные металлы										■											■							■
Асфальт																												
Бетон										■	■										■							■
Армированный бетон										■	■										■							■
Пемза										■	■										■							■
Черепица										■	■										■							■
Облицовочная плитка										■	■										■							■
Газобетон										■	■										■							■
Гранит										■	■										■							■
Кафельная плитка										■	■										■							■
Силикатный кирпич										■	■										■							■
Керамика										■	■										■							■
Клинкерный кирпич										■	■										■							■
Шамот										■	■										■							■
Камень										■	■										■							■
Гончарные трубы										■	■										■							■
Мытый бетон										■	■										■							■

ОТРЕЗНЫЕ И ОБДИРОЧНЫЕ КРУГИ «M-CALIBUR» ДЛЯ ОБЫЧНОЙ И ВЫСОКОСОРТНОЙ СТАЛИ



Шлифовальные круги «M-Calibur» со специальной технологией керамического абразивного зерна и связующих материалов для высочайшей производительности и скорости работ по стали и высококачественной стали



- Максимальное число резов при помощи отрезного круга «M-Calibur» (срок службы почти в 3 раза выше)
- Очень высокая скорость резания
- Максимальный съем материала при помощи обдирочного круга «M-Calibur» (съем материала почти в 3 раза выше, чем у обычных обдирочных кругов)
- Очень высокая скорость съема материала

Высочайшие стандарты безопасности

- Превышают требования всех применимых норм по безопасности EN 12413, OSA

Идеальное соответствие самым мощными угловым шлифовальным машинам





Особенно широкий спектр применения





- Для всех работ со сталью и высококачественной сталью





01
02
03
04
05
06
07
08
09
10
11
12
13
14





Шлифовальные инструменты

Отрезные круги для ручных угловых шлифовальных машин



Класс качества	Диаметр x толщина x отверстие мм	Исполнение	Макс. число оборотов об/мин	Товарная / упаковочная единица	№ для заказа
 <p>Класс качества A 60-R / A 46 R «Novorapid» сталь</p> <ul style="list-style-type: none"> Качество Novorapid: высокая производительность в базовом классе Тонкий отрезной круг для общих задач металлообработки; особенно для тонкостенных материалов, таких как трубы, листовой металл, профили, проволока и т.д. Высокая производительность реза при достаточно большом сроке службы Твердость: средне-твердый Меньший расход материалов, экономия сил, меньшая нагрузка на электродвигатель Максимальная рабочая скорость: 80 м/с 					
A 60-R	115 x 1 x 22,23	—	13.300	1/25	616505000
A 60-R	125 x 1 x 22,23	—	12.200	1/25	616506000
A 46-R	150 x 1,6 x 22,23	—	10.200	1/25	616507000
A 46-R	180 x 1,6 x 22,23	—	8.500	1/25	616508000
A 46-R	230 x 1,9 x 22,23	—	6.600	1/25	616509000
 <p>Класс качества A 30 «Novoflex» сталь</p> <ul style="list-style-type: none"> Качество Novoflex: высокая производительность в базовом классе Твердость: средне-твердый Для универсального применения в металлообработке Высокая производительность реза при достаточно большом сроке службы Максимальная рабочая скорость 80 м/с 					
A 30	100 x 2,5 x 16	—	15.300	1/25	616446000
A 30	100 x 2,5 x 16	—	15.300	1/25	616447000
A 30	115 x 2,5 x 22,23	—	13.300	1/25	616442000
A 30	115 x 2,5 x 22,23	—	13.300	1/25	616454000
A 30	115 x 3 x 22,23	—	13.300	1/25	616420000
A 30	125 x 2,5 x 22,23	—	12.200	1/25	616444000
A 30	125 x 2,5 x 22,23	—	12.200	1/25	616456000
A 30	150 x 3 x 22,23	—	10.200	1/25	616448000
A 30	180 x 3 x 22,23	—	8.500	1/25	616450000
A 30	180 x 3 x 22,23	—	8.500	1/25	616457000
A 30	230 x 3 x 22,23	—	6.600	1/25	616452000
A 30	230 x 3 x 22,23	—	6.600	1/25	616477000
 <p>Класс качества A 30-R «Flexiamant» сталь</p> <ul style="list-style-type: none"> Универсальный круг для работ по металлу Твердость: средний Высокая производительность резания при большом сроке службы Хорошее соотношение производительности резки и срока службы Максимальная рабочая скорость 80 м/с 					
A 30-R	100 x 2,5 x 16	—	15.300	1/25	616742000
A 30-R	115 x 2,5 x 22,23	—	13.300	1/25	616727000
A 30-R	115 x 2,5 x 22,23	—	13.300	1/25	616770000
A 30-R	125 x 2,5 x 22,23	—	12.200	1/25	616310000
A 30-R	125 x 2,5 x 22,23	—	12.200	1/25	616732000
A 30-R	150 x 3 x 22,23	—	10.200	1/25	616121000
A 30-R	150 x 3 x 22,23	—	10.200	1/25	616313000
A 30-R	180 x 3 x 22,23	—	8.500	1/25	616123000
A 30-R	180 x 3 x 22,23	—	8.500	1/25	616300000
A 30-R	230 x 3 x 22,23	—	6.600	1/25	616127000
A 30-R	230 x 3 x 22,23	—	6.600	1/25	616302000
 <p>Класс качества A 60-T / A 46-T «Flexiamant Super» сталь</p> <ul style="list-style-type: none"> Тонкий высокопроизводительный отрезной диск для тонкостенных материалов, таких как: жесть, трубы, профили, проволока Твердость: твердый Очень высокая производительность резания при большом сроке службы Меньший расход материалов, экономия сил, меньшая нагрузка на электродвигатель Максимальная рабочая скорость 80 м/с 					
A 60-T	115 x 1 x 22,23	—	13.300	1/25	616188000
A 46-T	115 x 1,6 x 22,23	—	13.300	1/25	616191000

Класс качества	Диаметр x толщина x отверстие мм	Исполнение	Макс. число оборотов об/мин	Товарная / упаковочная единица	№ для заказа
A 60-T	125 x 1 x 22,23	—	12.200	1/25	616189000
A 46-T	125 x 1,6 x 22,23	—	12.200	1/25	616192000
 <p>Класс качества A 36-T «Flexiamant Super» сталь</p> <ul style="list-style-type: none"> Универсальный круг для работ по металлу Твердость: твердый Очень высокая производительность резания при долгом сроке службы благодаря применению специальных корундов Отличные результаты при использовании высокопроизводительных угловых шлифовальных машин Максимальная рабочая скорость 80 м/с 					
A 36-T	115 x 2 x 22,23	—	13.300	1/25	616100000
A 36-T	115 x 2 x 22,23	—	13.300	1/25	616105000
A 36-T	115 x 3 x 22,23	—	13.300	1/25	616104000
A 36-T	125 x 2 x 22,23	—	12.200	1/25	616101000
A 36-T	125 x 2 x 22,23	—	12.200	1/25	616107000
A 36-T	150 x 2 x 22,23	—	10.200	1/25	616109000
A 36-T	150 x 2 x 22,23	—	10.200	1/25	616119000
A 36-T	180 x 2 x 22,23	—	8.500	1/25	616102000
A 36-T	180 x 2 x 22,23	—	8.500	1/25	616111000
A 36-T	230 x 2,5 x 22,23	—	6.600	1/25	616103000
A 36-T	230 x 2,5 x 22,23	—	6.600	1/25	616115000
 <p>Класс качества A 46-T «Novorapid» Innox</p> <ul style="list-style-type: none"> Качество Novorapid: высокая производительность в базовом классе Тонкий отрезной круг для обработки нержавеющей тонкостенных материалов, например труб, листов, профилей, проволоки и т.д., а также для решения общих задач металлообработки Высокая производительность реза при достаточно большом сроке службы Твердость: твердый Меньший расход материалов, экономия сил, меньшая нагрузка на электродвигатель С низким содержанием железа, серы и хлора (Fe + S + Cl ≤ 0,1 %) Максимальная рабочая скорость: 80 м/с 					
A 46-T	115 x 1 x 22,23	—	13.200	25	616270000
A 46-T	125 x 1 x 22,23	—	12.200	25	616271000
A 46-T Novorapid	180 x 1,5 x 22,23	—	8.600	1/25	616273000
A 46-T	230 x 1,9 x 22,23	—	6.600	1/25	616274000
 <p>Класс качества A 30-P «Flexiamant» Innox</p> <ul style="list-style-type: none"> Универсальный круг для обработки нержавеющей стали Твердость: мягк. Высокая производительность резания при большом сроке службы С низким содержанием железа и серы < 0,1 % Максимальная рабочая скорость 80 м/с 					
A 30-P	100 x 2,5 x 16	—	15.300	1/25	616744000
A 30-P	115 x 2,5 x 22,23	—	13.300	1/25	616737000
A 30-P	115 x 3 x 22,23	—	13.300	1/25	616741000
A 30-P	125 x 2,5 x 22,23	—	12.200	1/25	616738000
A 30-P	180 x 3 x 22,23	—	8.500	1/25	616163000
A 30-P	180 x 3 x 22,23	—	8.500	1/25	616299000
A 30-P	230 x 3 x 22,23	—	6.600	1/25	616167000
 <p>Класс качества A 60-R / A 46-R / A 30-R «Flexiarapid» Innox</p> <ul style="list-style-type: none"> Тонкий высокопроизводительный круг специально для нержавеющей тонкостенных материалов, таких как: трубы, листовой металл, профили, проволока Твердость: твердый Очень высокая производительность резания при большом сроке службы благодаря применению специальных корундов Меньший расход материалов, экономия сил, меньшая нагрузка на электродвигатель С низким содержанием железа, серы и хлора (Fe + S + Cl ≤ 0,1 %) Максимальная рабочая скорость 80 м/с A 60-R при толщине 1 мм; A 46-R при толщине 1,6 мм; A 30-R при толщине 1,9 мм; 					
A 46-R	105 x 1,6 x 16	—	15.300	1/25	616180000
A 60-R	115 x 1 x 22,23	—	13.300	1/25	616186000
A 46-R	115 x 1,6 x 22,23	—	13.300	1/25	616181000
A 60-R	125 x 1 x 22,23	—	12.200	1/25	616187000
A 46-R	125 x 1,6 x 22,23	—	12.200	1/25	616182000
A 46-R	125 x 2 x 22,23	—	12.200	1/25	616179000



	Класс качества	Диаметр х толщина х отверстие мм	Исполнение	Макс. число оборотов об/мин	Товарная / упаковочная единица	№ для заказа
	A 30-R	150 x 1,6 x 22,23	—	10.200	1/25	616183000
	A 30-R	180 x 1,6 x 22,23	—	8.500	1/25	616184000
	A 30-R	230 x 1,9 x 22,23	—	6.600	1/25	616185000
	Класс качества A 36-U / A 46-U / A 60-U «Flexiarapid Super» Inox HydroResist <ul style="list-style-type: none"> ■ Супер-тонкий высокопроизводительный отрезной круг специально для обработки высококачественной стали ■ Очень высокая производительность резания при большом сроке службы благодаря применению специальных корундов ■ С низким содержанием железа, серы и хлора (Fe + S + Cl ≤ 0,1 %) ■ Для всех разновидностей нержавеющей и кислотостойких сталей (V2A, Nirosta, INOX), пружинных и инструментальных сталей ■ Используется в автомобилестроении, строительстве резервуаров, кузовостроении, оборудовании распределительных шкафов и т.д. ■ Отрезные круги для маломощной и точной отрезки без заусенцев ■ Твердость: твердый ■ Максимальная рабочая скорость 80 м/с 					
	A 60-U	105 x 1 x 16	—	15.300	1/25	616210000
	A 60-U	115 x 0,8 x 22,23	—	13.300	1/50	616208000
	A 60-U	115 x 1 x 22,23	—	13.300	1/25	616216000
	A 60-U	115 x 1 x 22,23	—	13.300	1/25	616217000
	A 46-U	115 x 1,6 x 22,23	—	13.300	1/25	616218000
	A 46-U	115 x 1,6 x 22,23	—	13.300	1/25	616219000
	A 60-U	125 x 0,8 x 22,23	—	12.200	1/50	616209000
	A 60-U	125 x 1 x 22,23	—	12.200	1/25	616220000
	A 46-U	125 x 1,6 x 22,23	—	12.200	1/25	616222000
	A 46-U	150 x 1,6 x 22,23	—	10.200	1/25	616224000
	A 46-U	180 x 1,6 x 22,23	—	8.500	1/25	616226000
	A 46-U	180 x 1,6 x 22,23	—	8.500	1/25	616227000
	A 36-U	230 x 1,9 x 22,23	—	6.600	1/25	616228000
	A 36-U	230 x 1,9 x 22,23	—	6.600	1/25	616229000
	Класс качества A 46-U «Combinator» Inox HydroResist <ul style="list-style-type: none"> ■ Один шлифовальный круг для двух задач: быстрая отрезка и легкая зачистка / шлифование ■ Универсальная пригодность для обработки нержавеющей стали, а также для общей металлообработки ■ С низким содержанием железа, серы и хлора (Fe + S + Cl ≤ 0,1 %) ■ Твердость: твердый ■ Снижает стоимость работ благодаря сокращению времени на оснащение ■ Позволяет избежать занимающей много времени смены кругов при мобильном использовании ■ Высочайшие стандарты качества и безопасности благодаря исполнению кругов с высокой устойчивостью формы и поперечной устойчивостью. Безопасность (подтверждена испытаниями) обеспечивают 3 армирующих тканевых слоя. ■ Максимальная рабочая скорость: 80 м/с 					
	A 46-U Combinator Inox	115 x 1,9 x 22,23	—	13.200	1/25	616500000
	A 46-U Combinator Inox	125 x 1,9 x 22,23	—	12.200	1/25	616501000
	Класс качества CA 46-U «M-Calibur» Inox <ul style="list-style-type: none"> ■ Самое последнее поколение отрезных кругов с керамическим абразивным зерном ■ Максимальная производительность резания при необыкновенно длительном сроке службы благодаря использованию керамического специального корунда и новых вяжущих материалов ■ Высочайшая производительность и скорость работ ■ С низким содержанием железа, серы и хлора (Fe + S + Cl ≤ 0,1 %) ■ Для всех разновидностей нержавеющей и кислотостойких сталей (V2A, Nirosta, INOX), высоколегированных, пружинных и инструментальных сталей ■ Твердость: твердый ■ Максимальная рабочая скорость 80 м/с 					
	CA 46-U	115 x 1,6 x 22,23	—	13.300	1/25	616285000
	CA 46-U	125 x 1,6 x 22,23	—	12.200	1/25	616286000
	Класс качества A 60-P / A 46 P «Flexiarapid» алюминий <ul style="list-style-type: none"> ■ Тонкий высокопроизводительный отрезной круг специально для обработки алюминия, цветных материалов, меди, латуни, бронзы и т.д., а также нержавеющей тонкостенных материалов, например, труб, листов, профилей, проволоки ■ Твердость: средне-твердый ■ Высокая производительность резания при большом сроке службы ■ Максимальная рабочая скорость 80 м/с ■ Внимание: в закрытых помещениях обязательна хорошая вытяжка, так как алюминиевая пыль в высокой концентрации может приводить к взрывам! 					
	A 60-P	115 x 1 x 22,23	—	13.300	1/25	616512000
	A 60-P	125 x 1 x 22,23	—	12.200	1/25	616513000

	Класс качества	Диаметр х толщина х отверстие мм	Исполнение	Макс. число оборотов об/мин	Товарная / упаковочная единица	№ для заказа
	A 46 P	150 x 1,6 x 22,23	—	10.200	1/25	616514000
	A 46 P	180 x 1,6 x 22,23	—	8.500	1/25	616515000
	A 46 P	230 x 1,9 x 22,23	—	6.600	1/25	616516000
	Класс качества A 30-O «Flexiamant Super» алюминий <ul style="list-style-type: none"> ■ Универсальный круг с открытой структурой для обработки цветных металлов, таких как: алюминий, медь, латунь, бронза и т.д. ■ Твердость: мягкий ■ Высокая производительность резания при большом сроке службы ■ Максимальная рабочая скорость 80 м/с ■ Внимание: в закрытых помещениях обязательна хорошая вытяжка, так как алюминиевая пыль в высокой концентрации может приводить к взрывам! 					
	A 30-O	115 x 2,5 x 22,23	—	13.300	1/25	616751000
	A 30-O	125 x 2,5 x 22,23	—	12.200	1/25	616752000
	A 30-O	150 x 3 x 22,23	—	10.200	1/25	616753000
	A 30-O	180 x 3 x 22,23	—	8.500	1/25	616122000
	A 30-O	230 x 3 x 22,23	—	6.600	1/25	616126000
	Класс качества C 30 «Novoflex» камень <ul style="list-style-type: none"> ■ Качество Novoflex: высокая производительность в базовом классе ■ Твердость: средний ■ Универсальное применение для обработки натурального и искусственного камня ■ Высокая производительность реза при достаточно большом сроке службы ■ Максимальная рабочая скорость 80 м/с 					
	C 30	115 x 2,5 x 22,23	—	13.300	1/25	616455000
	C 30	125 x 2,5 x 22,23	—	12.200	1/25	616428000
	C 30	150 x 3 x 22,23	—	10.200	1/25	616449000
	C 30	180 x 3 x 22,23	—	8.500	1/25	616458000
	C 30	230 x 3 x 22,23	—	6.600	1/25	616453000
	C 30	230 x 3 x 22,23	—	6.600	1/25	616479000
	Класс качества C 30-S «Flexiamant Super» камень <ul style="list-style-type: none"> ■ Универсальный круг для обработки натурального и искусственного камня ■ Твердость: средний ■ Высокая производительность резания при большом сроке службы ■ Максимальная рабочая скорость 80 м/с 					
	C 30-S	115 x 2,5 x 22,23	—	13.300	1/25	616728000
	C 30-S	125 x 2,5 x 22,23	—	12.200	1/25	616312000
	C 30-S	125 x 2,5 x 22,23	—	12.200	1/25	616733000
	C 30-S	180 x 3 x 22,23	—	8.500	1/25	616143000
	C 30-S	230 x 3 x 22,23	—	6.600	1/25	616147000
	C 30-S	230 x 3 x 22,23	—	6.600	1/25	616303000
	Класс качества C 60-T «Flexiamant Super» камень <ul style="list-style-type: none"> ■ Сверхтонкий специальный круг для обработки кафельных плиток, керамики, клинкера и т.д. ■ Твердость: твердый ■ Очень высокая производительность резания при незаурядном сроке службы ■ Быстрый и чистый рез, меньше отходов ■ Максимальная рабочая скорость 80 м/с 					
	C 60-T	115 x 1,5 x 22,23	—	13.300	1/25	616195000
	C 60-T	125 x 1,5 x 22,23	—	12.200	1/25	616196000



Отрезные круги для отрезных станков/бензиновых отрезных станков

	Класс качества	Диаметр х толщина х отверстие мм	Исполнение	Макс. число оборотов об/мин	Товарная / упаковочная единица	№ для заказа
	Класс качества A 24-N «Flexiamant Super» сталь					
	<ul style="list-style-type: none"> ■ Применение для обработки стали в целом, а также для литых материалов ■ Твердость: средний ■ Высокая производительность резания при большом сроке службы ■ Максимальная рабочая скорость 80 м/с 					
	A 24-N	300 x 3,5 x 20	—	5.090	1/10	616136000
	A 24-N	300 x 3,5 x 22,2	—	5.090	1/10	616135000
A 24-N	300 x 3,5 x 25,4	—	5.090	1/10	616137000	
	Класс качества C 24-N «Flexiamant Super» камень					
	<ul style="list-style-type: none"> ■ Для обработки природного и искусственного камня и цветных металлов ■ Твердость: средний ■ Высокая производительность резания при большом сроке службы ■ Максимальная рабочая скорость 80 м/с 					
	C 24-N	300 x 3,5 x 20	—	5.090	1/10	616156000



Отрезные круги для настольных отрезных станков

	Класс качества	Диаметр х толщина х отверстие мм	Исполнение	Макс. число оборотов об/мин	Товарная / упаковочная единица	№ для заказа
	Класс качества A 30-R / A 36-S «Flexiamant Super» сталь					
	<ul style="list-style-type: none"> ■ Высокая производительность резки и длительный срок службы при работе со сталью ■ Твердое исполнение для мощных станков ■ A 36-S: с вложенной тканью для быстроты резки ■ Максимальная рабочая скорость 80 м/с 					
	A 30-R	300 x 2,5 x 25,4	—	5.090	1/10	616328000
	A 30-R	350 x 3 x 25,4	—	4.365	1/10	616327000
A 36-S	350 x 3 x 25,4	—	4.365	1/10	616339000	
	Класс качества A 24-M «Flexiamant Super» сталь					
	<ul style="list-style-type: none"> ■ Высокая производительность резки при большом сроке службы при работе со сталью ■ Мягкое исполнение для менее мощных станков ■ Максимальная рабочая скорость 80 м/с 					
	A 24-M	350 x 3 x 25,4	—	4.365	1/10	616338000
	A 24-M	400 x 3 x 25,4	—	3.820	1/10	616215000
	Класс качества A 36-R «Flexiamant Super» Inox					
	<ul style="list-style-type: none"> ■ Специальный отрезной круг средней твердости для нержавеющей стали ■ Высокая производительность резания при хорошем сроке службы ■ С низким содержанием железа и серы < 0,1 % ■ Максимальная рабочая скорость 80 м/с 					
	A 36-R	350 x 3 x 25,4	—	4.365	1/10	616343000

Отрезные круги для стационарных отрезных станков

	Класс качества	Диаметр х толщина х отверстие мм	Исполнение	Макс. число оборотов об/мин	Товарная / упаковочная единица	№ для заказа
	Класс качества A 30-S «Flexiamant Super» сталь					
	<ul style="list-style-type: none"> ■ Для универсального применения в металлообработке ■ Твердость: твердый ■ Высокая производительность резания при большом сроке службы ■ Максимальная рабочая скорость 100 м/сек 					
	A 30-S	300 x 3 x 25,4	—	6.365	1/10	616202000
	A 30-S	350 x 3,5 x 25,4	—	5.460	1/10	616203000
A 30-S	400 x 4 x 25,4	—	4.775	1/10	616204000	
	Класс качества C 30-S «Flexiamant Super» камень					
	<ul style="list-style-type: none"> ■ Универсальное применение для обработки натурального и искусственного камня ■ Также подходит для обработки цветных металлов ■ Твердость: твердый ■ Высокая производительность резания при большом сроке службы ■ Максимальная рабочая скорость 100 м/сек 					
	C 30-S	300 x 3 x 25,4	—	6.365	1/10	616212000
	C 30-S	350 x 3,5 x 25,4	—	5.460	1/10	616213000

Обдирочные круги для ручных угловых шлифовальных машин

	Класс качества	Диаметр х толщина х отверстие мм	Исполнение	Макс. число оборотов об/мин	Товарная / упаковочная единица	№ для заказа
	Класс качества A 24 «Novoflex» сталь					
	<ul style="list-style-type: none"> ■ Качество Novoflex: высокая производительность в базовом классе ■ Твердость: средне-твердый ■ Для универсального применения в металлообработке ■ Хорошая производительность съема при длительном сроке службы ■ Максимальная рабочая скорость 80 м/с 					
	A 24	100 x 6 x 16	—	15.300	1/25	616429000
	A 24	115 x 6 x 22,23	—	13.300	1/25	616460000
	A 24	125 x 6 x 22,23	—	12.200	1/25	616462000
	A 24	150 x 6 x 22,23	—	10.200	1/25	616464000
	A 24	180 x 6 x 22,23	—	8.500	1/10	616465000
A 24	230 x 6 x 22,23	—	6.600	1/10	616468000	
	Класс качества A 24-N «Flexiamant» сталь					
	<ul style="list-style-type: none"> ■ Универсальный круг для работ по металлу в целом ■ Твердость: средний ■ Высокая производительность резания при большом сроке службы ■ Максимальная рабочая скорость 80 м/с 					
	A 24-N	100 x 6 x 16	—	15.300	1/25	616745000
	A 24-N	115 x 4 x 22,23	—	13.300	1/25	616736000
	A 24-N	115 x 6 x 22,23	—	13.300	1/25	616726000
	A 24-N	115 x 6,8 x 22,23	—	13.300	1/25	616725000
	A 24-N	125 x 4 x 22,23	—	12.200	1/25	616680000
	A 24-N	125 x 6 x 22,23	—	12.200	1/25	616730000
	A 24-N	150 x 6 x 22,23	—	10.200	1/25	616554000
	A 24-N	180 x 6 x 22,23	—	8.500	1/10	616560000
	A 24-N	180 x 6,8 x 22,23	—	8.500	1/10	616563000
	A 24-N	180 x 8 x 22,23	—	8.500	1/10	616561000
	A 24-N	230 x 6 x 22,23	—	6.600	1/10	616572000
	A 24-N	230 x 8 x 22,23	—	6.600	1/10	616573000

	Класс качества	Диаметр х толщина х отверстие мм	Исполнение	Макс. число оборотов об/мин	Товарная / упаковочная единица	№ для заказа
	Класс качества A 24-T «Flexiamant Super» сталь					
	<ul style="list-style-type: none"> ■ Универсальный круг для работ по металлу в целом ■ Особенно хорошо подходит для снятия заусенцев и шлифовки краев, а также для обработки литья ■ Твердость: твердый ■ Хорошая производительность съема при очень большом сроке службы. ■ Максимальная рабочая скорость 80 м/с 					
	A 24-T	115 x 6 x 22,23	—	13.300	1/25	616275000
	A 24-T	125 x 6 x 22,23	—	12.200	1/25	616486000
	A 24-T	150 x 6 x 22,23	—	10.200	1/25	616487000
	A 24-T	180 x 6 x 22,23	—	8.500	1/10	616277000
	A 24-T	230 x 6 x 22,23	—	6.600	1/10	616279000
	Класс качества CA 36 O «M-Calibur» Inox					
	<ul style="list-style-type: none"> ■ Последнее поколение обдирочных кругов с керамическим шлифовальным зерном ■ Максимальная производительность съема при необыкновенно длительном сроке службы благодаря использованию керамического специального корунда и новых связующих материалов ■ Высочайшая производительность и скорость работ ■ С низким содержанием железа, серы и хлора (Fe + S + Cl ≤ 0,1 %) ■ Для всех разновидностей нержавеющей и кислотостойких сталей (V2A, Nirosta, INOX), высоколегированных, пружинных и инструментальных сталей ■ Максимальная рабочая скорость: 80 м/с ■ Твердость: средне-твердый 					
	CA 36-O	115 x 7 x 22,23	—	13.300	1/25	616290000
	CA 36-O	125 x 7 x 22,23	—	12.200	1/25	616291000
	Класс качества A 46-P «Flexiamant Super FKS» Inox					
<ul style="list-style-type: none"> ■ Специальный обдирочный круг для тонкой обработки угловых сварных швов на высококоротной и обычной стали. Другие примеры использования: Подготовка кромок сварных швов, зачистка, шлифовка кромок и углов ■ Особенно хорошо подходит для обработки торцов шлифовальными машинами Metabo с плоской головкой ■ Чистая шлифовка и высокая производительность съема материала гарантируют отличный результат ■ Возможен выбор различных уровней зернистости - без необходимости дополнительной тонкой шлифовки ■ Обдирочный круг, профилируемый возле краев, позволяет осуществлять индивидуальную обработку материала ■ Подходит для коррозионно- и кислотоустойчивых сортов стали (V2A, Nirosta, INOX), высокопрочной, высоколегированной, закаленной, конструкционной стали, чугуна ■ С низким содержанием железа, серы и хлора (Fe + S + Cl ≤ 0,1 %)/ твердость: средняя ■ Максимальная рабочая скорость 80 м/с 						
	A 46 P / 40	125 x 4 x 22,23	—	12.200	1/25	616197000
	A 46 P / 60	125 x 4 x 22,23	—	12.200	1/25	616198000
	A 46 P / 40	150 x 4 x 22,23	—	10.200	1/25	616199000
	A 46 P / 60	150 x 4 x 22,23	—	10.200	1/25	616200000
	Класс качества A 36-O «Flexiamant Super» Inox					
	<ul style="list-style-type: none"> ■ Специальный круг для обработки нержавеющей сталей ■ С низким содержанием железа и серы < 0,1 % ■ Твердость: мягк. ■ Очень хорошая производительность съема при большом сроке службы ■ Максимальная рабочая скорость 80 м/с 					
	A 36-O	100 x 6 x 16	—	15.300	1/25	616735000
	A 36-O	115 x 6 x 22,23	—	13.300	1/25	616739000
	A 36-O	125 x 6 x 22,23	—	12.200	1/25	616747000
	A 36-O	150 x 6 x 22,23	—	10.200	1/25	616604000
	A 36-O	180 x 6 x 22,23	—	8.500	1/10	616610000
A 36-O	230 x 6 x 22,23	—	6.600	1/10	616622000	
	Класс качества A 36-M «Flexiamant Super» алюминий					
	<ul style="list-style-type: none"> ■ Специальный круг с открытой структурой для высокой производительности съема и достаточного большого срока службы ■ Твердость: мягкий ■ Отлично подходит для обработки «пачкающих» материалов, таких как алюминий, бронза, медь, латунь ■ Максимальная рабочая скорость 80 м/с ■ Внимание: в закрытых помещениях обязательна хорошая вытяжка, так как алюминиевая пыль в высокой концентрации может приводить к взрывам! 					
	A 36-M	115 x 6 x 22,23	—	13.300	1/25	616748000
	A 36-M	125 x 6 x 22,23	—	12.200	1/25	616749000

	Класс качества	Диаметр х толщина х отверстие мм	Исполнение	Макс. число оборотов об/мин	Товарная / упаковочная единица	№ для заказа
	A 36-M	150 x 6 x 22,23	—	10.200	1/25	616754000
	A 36-M	180 x 6 x 22,23	—	8.500	1/10	616760000
	A 36-M	230 x 6 x 22,23	—	6.600	1/10	616763000
	Класс качества C 24-N «Flexiamant Super» камень					
	<ul style="list-style-type: none"> ■ Специальный круг для обдирочных работ по бетону, каменной кладке, природному и искусственному камню ■ Твердость: мягкий ■ Высокая производительность съема при большом сроке службы ■ Максимальная рабочая скорость 80 м/с 					
	C 24-N	115 x 6 x 22,23	—	13.300	1/25	616729000
	C 24-N	125 x 6 x 22,23	—	12.200	1/25	616731000
	C 24-N	150 x 6 x 22,23	—	10.200	1/25	616654000
	C 24-N	180 x 6 x 22,23	—	8.500	1/10	616660000
C 24-N	230 x 6 x 22,23	—	6.600	1/10	616672000	
	Класс качества ZA 24-T «Flexiamant Super» трубы					
	<ul style="list-style-type: none"> ■ Специальный круг для работ при строительстве трубопроводов и резервуаров ■ Обработка сварочных швов с торцевым шлифованием ■ Зашлифовка дефектов сварки ■ Твердость: твердый ■ Очень высокая производительность съема при большом сроке службы ■ Максимальная рабочая скорость 80 м/с 					
	ZA 24-T	115 x 4 x 22,23	—	13.300	1/25	616792000
	ZA 24-T	180 x 4 x 22,23	—	8.500	1/10	616795000
	ZA 24-T	230 x 4 x 22,23	—	6.600	1/10	616796000
	Класс качества ZA 24-T «Flexiamant Super», литье					
	<ul style="list-style-type: none"> ■ Специально для обработки различных литых материалов ■ Подходит для плоского шлифования, обработки сварных швов, выполнения фасок, удаления заусенцев и т.д. ■ Абразив: циркониевый корунд ■ Твердость: твердый ■ Очень высокая производительность съема при большом сроке службы ■ Максимальная рабочая скорость 80 м/с 					
	ZA 24-T	115 x 7 x 22,23	—	13.300	1/25	616517000
	ZA 24-T	125 x 7 x 22,23	—	12.200	1/25	616518000
	ZA 24-T	180 x 7 x 22,23	—	8.500	1/25	616519000

Шлифовальные чашки, конусные

	Диаметр х толщина х отверстие мм	Макс. число оборотов об/мин	Товарная / упаковочная единица	№ для заказа
	Класс качества A 16-Q			
	<ul style="list-style-type: none"> ■ Для плоского шлифования в области обработки металлов в целом с помощью угловых шлифовальных машин ■ Твердость: твердый ■ Связанный искусственной смолой ■ Хорошая производительность съема при длительном сроке службы ■ Максимальная рабочая скорость 50 м/сек ■ Для угловых шлифовальных машин со шлифовальными кругами Ø 180 мм и 230 мм 			
	110 x 55 x 22,23	8.600	1/6	616170000
	110 x 55 x 22,23	8.600	1/1	630725000*
	110 x 55 x 22,23	8.600	1/1	630726000*

* Розничная упаковка

Диаметр x толщина x отверстие мм	Макс. число оборотов об/мин	Товарная / упаковочная единица	№ для заказа
110 x 55 x 22,23	8.600	1/6	616171000
		1/1	630726000*



Класс качества С 16-N

- Для грубой обработки, также для чугуна
- Связанный искусственной смолой
- Хорошая производительность съема при длительном сроке службы
- Для плоского шлифования в области обработки камня в целом
- Также подходит для обработки чугунов и цветных металлов
- Максимальная рабочая скорость 50 м/сек
- Для угловых шлифовальных машин со шлифовальными кругами Ø 180 мм и 230 мм
- Твердость: средне-твердый

Диаметр x толщина x отверстие мм	Макс. число оборотов об/мин	Товарная / упаковочная единица	№ для заказа
110 x 55 x 22,23	8.600	1/6	616177000



Класс качества С 36-M

- Для обычных видов обработки
- Связанный искусственной смолой
- Хорошая производительность съема при длительном сроке службы
- Для плоского шлифования в области обработки камня в целом
- Также подходит для обработки чугунов и цветных металлов
- Максимальная рабочая скорость 50 м/сек
- Для угловых шлифовальных машин со шлифовальными кругами Ø 180 мм и 230 мм
- Твердость: средне-твердый

Шлифовальные чашки, цилиндрические

Диаметр x толщина x отверстие мм	Макс. число оборотов об/мин	Товарная / упаковочная единица	№ для заказа
80 x 25 x 22,23	11.940	1/20	629174800
		1/1	630727000*



Класс качества А 80-M сталь

- Для плоского шлифования в области обработки металлов в целом
- Твердость: средний
- Связанный искусственной смолой
- Хорошая производительность съема при длительном сроке службы
- Только для сухого шлифования
- Максимальная рабочая скорость 50 м/сек
- Для угловой шлифовальной машины с диаметром шлифовального круга 115 мм, 125 мм и 150 мм

Диаметр x толщина x отверстие мм	Макс. число оборотов об/мин	Товарная / упаковочная единица	№ для заказа
80 x 25 x 22,23	11.940	1/20	629175300
		1/1	630728000*



Класс качества С 30-N камень

- Для плоского шлифования в области обработки камня в целом
- Твердость: средний
- Связанный искусственной смолой
- Хорошая производительность съема при длительном сроке службы
- Только для сухого шлифования
- Максимальная рабочая скорость 50 м/сек
- Для угловой шлифовальной машины с диаметром шлифовального круга 115 мм, 125 мм и 150 мм

ЛАМЕЛЬНЫЕ ШЛИФОВАЛЬНЫЕ КРУГИ И ВОЛОКНИСТЫЕ КРУГИ С КЕРАМИЧЕСКИМ ЗЕРНОМ



ЛАМЕЛЬНЫЕ ШЛИФОВАЛЬНЫЕ КРУГИ МЕТАВО CONVEX



- **Очень высокая долговечность** за счет высококачественного керамического зерна
 - **Очень высокий съем материала** при низких энергозатратах
 - **Равномерный съем материала в течение всего срока службы** благодаря самозатачивающемуся керамическому зерну
 - **Хорошая адгезия керамического зерна на материале основания**
 - **Активно шлифующий дополнительный слой**
 - **Шлифовка поверхностей и кромок без нагрева материала**
 - **Сферы применения:** обработка листового металла, строительство резервуаров, литые детали, трубы, штанги, металл, высоколегированная сталь, титановые сплавы, хромо-никелевая сталь, латунь, бронза и т.д.
- Идеальны для шлифовки в особо тяжелых условиях

- **Идеальная форма для обработки угловых сварных швов** гарантирует оптимальный результат
- **Очень высокая долговечность** за счет высококачественного керамического зерна или циркониевого корунда
- **Чрезвычайно высокий и быстрый съем материала** за счет высококачественного керамического зерна или циркониевого корунда
- **Более быстрый и эффективный результат работы** благодаря конструктивной форме, идеально подходящей для обработки угловых сварных швов, а также для плоской шлифовки
- **Особая долговечность** благодаря применению керамического зерна или циркониевого корунда, а также большому количеству пластин
- **Специальная форма ламельных шлифовальных кругов** с пластинами, скругленными вверх -> подходит для всех угловых шлифовальных машин
- **Максимальная рабочая скорость 80 м/с**

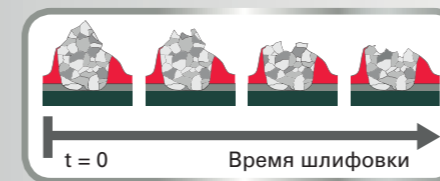



В керамическом зерне кристаллы оксида алюминия (Al₂O₃) связаны в процессе спекания. Под действием сил, действующих в процессе шлифовки, эти микрокристаллы обламываются и выпадают, поэтому абразивное зерно постоянно образует новые острые кромки.



	Сошлифованный материал по окончании процесса шлифовки
Нормальный корунд	890,0 г
с керамическим зерном	2295,0 г

Фибровый шлифовальный круг с керамическим зерном обеспечивает съем в 2,5 раза выше, чем круг с нормальным корундом



* Розничная упаковка

Ламельный шлифовальный круг							
	Диаметр х отверстие мм	Зернистость	Исполнение	Макс. число оборотов об/мин	Товарная / упаковочная единица	№ для заказа	
 <p>Класс качества: нормальный корунд «Flexiamant»</p> <ul style="list-style-type: none"> Подходит для грубого и промежуточного шлифования сталей, цветных металлов, дерева и полимерных материалов Высокий ламельный слой на тарелке из стекловолокна Равномерно высокая производительность шлифования Холодное шлифование Низкий уровень шума Равномерно отшлифованная поверхность; комфортное шлифование с незначительной вибрацией Максимальная рабочая скорость 80 м/с 	115 x 22,23	P 40	—	13.300	1/10	624391000	
	115 x 22,23	P 60	—	13.300	1/10	624392000	
	115 x 22,23	P 80	—	13.300	1/10	624393000	
	115 x 22,23	P 120	—	13.300	1/10	624394000	
	125 x 22,23	P 40	—	12.200	1/10	624395000	
	125 x 22,23	P 60	—	12.200	1/10	624396000	
	125 x 22,23	P 80	—	12.200	1/10	624397000	
	125 x 22,23	P 120	—	13.300	1/10	624398000	
	 <p>Класс качества: циркониевый корунд «Novoflex»</p> <ul style="list-style-type: none"> Подходит для грубого и промежуточного шлифования во всех областях металлообработки, высококачественной стали, стали, чугуна и стального листа Качество «Novoflex»: высокая производительность начального уровня Равномерно высокая производительность шлифования Холодное шлифование Равномерно отшлифованная поверхность; комфортное шлифование с незначительной вибрацией Наилучшим образом подходит для обработки нержавеющей стали Максимальная рабочая скорость 80 м/с 	115 x 22,23	P 40	—	13.300	1/10	623175000
		115 x 22,23	P 60	—	13.300	1/10	623176000
115 x 22,23		P 80	—	13.300	1/10	623177000	
115 x 22,23		P 120	—	13.300	1/10	623178000	
125 x 22,23		P 40	—	12.200	1/10	623195000	
125 x 22,23		P 60	—	12.200	1/10	623196000	
125 x 22,23		P 80	—	12.200	1/10	623197000	
125 x 22,23		P 120	—	12.200	1/10	623198000	
178 x 22,23		P 40	—	8.500	1/10	623112000	
178 x 22,23		P 60	—	8.500	1/10	623114000	
178 x 22,23		P 80	—	8.500	1/10	623115000	
 <p>Класс качества: циркониевый корунд «Flexiamant»</p> <ul style="list-style-type: none"> Подходит для грубого и промежуточного шлифования во всех областях металлообработки, высококачественной стали, стали, чугуна и стального листа Высокий ламельный слой на тарелке из стекловолокна Равномерно высокая производительность шлифования Холодное шлифование Низкий уровень шума Равномерно отшлифованная поверхность; комфортное шлифование с незначительной вибрацией Наилучшим образом подходит для обработки нержавеющей стали Максимальная рабочая скорость 80 м/с 		115 x 22,23	P 40	—	13.300	1/10	624241000
		115 x 22,23	P 60	—	13.300	1/10	624243000
		115 x 22,23	P 80	—	13.300	1/10	624244000
	115 x 22,23	P 120	—	13.300	1/10	624239000	
	125 x 22,23	P 40	—	12.200	1/10	624275000	
	125 x 22,23	P 60	—	12.200	1/10	624277000	
	125 x 22,23	P 80	—	12.200	1/10	624278000	
	125 x 22,23	P 120	—	12.200	1/10	624279000	
	178 x 22,23	P 40	—	8.500	1/10	624256000	
	178 x 22,23	P 60	—	8.500	1/10	624258000	
	178 x 22,23	P 80	—	8.500	1/10	624259000	
	178 x 22,23	P 120	—	8.500	1/10	624276000	
	115 x 22,23	P 40	—	13.300	1/10	624246000	

	Диаметр х отверстие мм	Зернистость	Исполнение	Макс. число оборотов об/мин	Товарная / упаковочная единица	№ для заказа	
	115 x 22,23	P 60	—	13.300	1/10	624247000	
	115 x 22,23	P 80	—	13.300	1/10	624248000	
	125 x 22,23	P 40	—	12.200	1/10	624475000	
	125 x 22,23	P 60	—	12.200	1/10	624477000	
	125 x 22,23	P 80	—	12.200	1/10	624478000	
	178 x 22,23	P 40	—	8.500	1/10	624356000	
	178 x 22,23	P 60	—	8.500	1/10	624358000	
	178 x 22,23	P 80	—	8.500	1/10	624359000	
 <p>НОВИНКА</p> <p>Класс качества: керамика «Flexiamant Super»</p> <ul style="list-style-type: none"> Самозатачивающееся керамическое зерно обеспечивает чрезвычайно высокую производительность съема с низкими затратами усилий Великолепные результаты при шлифовке поверхностей и кромок из стали и высококачественной стали. За счет высокой нагрузочной способности идеально подходит для шлифовальных работ, включая обработку высоколегированных видов стали, титановых сплавов, сплавов на никелевой основе, а также хромовой и нержавеющей стали, латуни и бронзы. Очень высокая стойкость; шлифовка поверхностей и кромок без нагрева материала Равномерно отшлифованная поверхность; комфортное шлифование с незначительной вибрацией Максимальная рабочая скорость 80 м/с 	115 x 22,23	P 40	—	13.300	1/10	626166000	
	115 x 22,23	P 60	—	13.300	1/10	626167000	
	115 x 22,23	P 80	—	13.300	1/10	626168000	
	125 x 22,23	P 40	—	12.200	1/10	626169000	
	125 x 22,23	P 60	—	12.200	1/10	626170000	
	125 x 22,23	P 80	—	12.200	1/10	626171000	
	 <p>Класс качества: циркониевый корунд «Flexiamant Convex»</p> <ul style="list-style-type: none"> Ламельный шлифовальный круг специальной формы с пластинами, закругленными вверх Абразив: циркониевый корунд Благодаря особой форме особенно хорош при обработке швов углового соединения; возможна быстрая и эффективная обработка; подходит также для плоской шлифовки Высокая производительность съема при очень длительном сроке эксплуатации благодаря использованию циркониевого корунда Пригоден для обработки обычной и высококачественной стали Равномерно отшлифованная поверхность; комфортное шлифование с незначительной вибрацией Максимальная рабочая скорость 80 м/с 	125 x 22,23	P 40	—	12.200	1/10	626462000
		125 x 22,23	P 60	—	12.200	1/10	626463000
		125 x 22,23	P 80	—	12.200	1/10	626464000
		150 x 22,23	P 40	—	10.200	1/10	626490000
150 x 22,23		P 60	—	10.200	1/10	626491000	
150 x 22,23		P 80	—	10.200	1/10	626492000	
 <p>Класс качества: керамика «Flexiamant Super Convex»</p> <ul style="list-style-type: none"> Ламельный шлифовальный круг специальной формы с пластинами, закругленными вверх Благодаря особой форме особенно хорош при обработке швов углового соединения; возможна быстрая и эффективная обработка; подходит также для плоской шлифовки Очень высокая производительность съема при длительном сроке эксплуатации благодаря использованию керамического зерна Шлифование без нагрева для материалов с низкой теплопроводностью Для обработки стали и высококачественной стали. Благодаря высокой стойкости к нагрузкам идеален для особо сложных шлифовальных работ, таких как обработка высоколегированных видов стали, титановых сплавов, сплавов на основе никеля, а также хромовых и хромоникелевых видов стали, латуни и бронзы. Равномерно отшлифованная поверхность; комфортное шлифование с незначительной вибрацией Максимальная рабочая скорость 80 м/с 		125 x 22,23	P 60	—	12.200	1/10	626460000
		125 x 22,23	P 80	—	12.200	1/10	626461000
		150 x 22,23	P 60	—	10.200	1/10	626488000
		150 x 22,23	P 80	—	10.200	1/10	626489000

01

02

03

04

05

06

07

08

09

10

11

12

13



14

Ламельные шлифовальные круги

Диаметр мм	Толщина мм	Внутренняя резьба	Зернистость	Исполнение	Макс. число оборотов об/мин	Товарная / упаковочная единица	№ для заказа
 <p>Класс качества: керамика «Flexiamant Super»</p> <ul style="list-style-type: none"> Ламельный шлифовальный круг с прямыми профилированными пластинами особенно рекомендуется для обработки угловых сварных швов. Веерообразные, радиально расположенные профилированные пластины прекрасно повторяют контуры заготовки. Идеален для создания равномерного ровного сварного шва. Благодаря изогнутой форме можно использовать также в труднодоступных местах. Высокая производительность съема при очень длительном сроке эксплуатации благодаря использованию керамического зерна Великолепные результаты при шлифовке поверхностей и кромок из стали и высококачественной стали. За счет высокой нагрузочной способности идеально подходит для шлифовальных работ, включая обработку высоколегированных видов стали, титановых сплавов, сплавов на никелевой основе, а также хромовой и нихромовой стали, латуни и бронзы. Шлифование без нагрева для материалов с низкой теплопроводностью Макс. число оборотов: 10 000 об/мин 							
125	8	M 14	P 40		10.000	1/5	626470000
125	8	M 14	P 60		10.000	1/5	626471000
125	8	5/8 "	P 40		10.000	1/5	626486000
125	8	5/8 "	P 60		10.000	1/5	626487000

Фибровые шлифовальные круги

Диаметр х отверстие мм	Зернистость	Макс. число оборотов об/мин	Товарная / упаковочная единица	№ для заказа
 <p>Нормальный корунд, вид отверстия: круглое отверстие, с пазами</p> <ul style="list-style-type: none"> Подходит для использования во всех областях металлообработки Для грубого и тонкого шлифования Обработка сварных швов, удаление ржавчины, снятие заусенцев Высокая производительность съема при большом сроке службы Равномерная шлифовка Максимальная рабочая скорость 80 м/с Фибровые круги для крепления на опорной тарелке! 				
100 x 16	P 24	15.300	1/25	624094000
115 x 22,23	P 16	13.300	1/25	624135000
115 x 22,23	P 24	13.300	1/25	624136000
115 x 22,23	P 36	13.300	1/25	624145000
115 x 22,23	P 40	13.300	1/25	624137000
115 x 22,23	P 50	13.300	1/25	624144000
115 x 22,23	P 60	13.300	1/25	624138000
115 x 22,23	P 80	13.300	1/25	624139000
115 x 22,23	P 100	13.300	1/25	624140000
115 x 22,23	P 120	13.300	1/25	624141000
115 x 22,23	P 150	13.300	1/25	624142000
115 x 22,23	P 180	13.300	1/25	624143000
125 x 22,23	P 16	12.200	1/25	624223000
125 x 22,23	P 24	12.200	1/25	624218000
125 x 22,23	P 36	12.200	1/25	624216000
125 x 22,23	P 40	12.200	1/25	624219000
125 x 22,23	P 50	12.200	1/25	624217000
125 x 22,23	P 60	12.200	1/25	624220000
125 x 22,23	P 80	12.200	1/25	624221000
125 x 22,23	P 100	12.200	1/25	624222000
125 x 22,23	P 120	12.200	1/25	624224000
125 x 22,23	P 150	12.200	1/25	624225000
125 x 22,23	P 180	12.200	1/25	624226000
180 x 22,23	P 16	8.500	1/25	624123000
180 x 22,23	P 24	8.500	1/25	624103000
180 x 22,23	P 30	8.500	1/25	624124000
180 x 22,23	P 36	8.500	1/25	624122000
180 x 22,23	P 40	8.500	1/25	624104000

Диаметр х отверстие мм	Зернистость	Макс. число оборотов об/мин	Товарная / упаковочная единица	№ для заказа
180 x 22,23	P 50	8.500	1/25	624102000
180 x 22,23	P 60	8.500	1/25	624105000
180 x 22,23	P 80	8.500	1/25	624106000
180 x 22,23	P 100	8.500	1/25	624107000
180 x 22,23	P 120	8.500	1/25	624101000
230 x 22,23	P 24	6.600	1/25	624227000
230 x 22,23	P 40	6.600	1/25	624228000
 <p>Циркониевый корунд, вид отверстия: круглое отверстие, с пазами</p> <ul style="list-style-type: none"> Подходит для использования во всех областях металлообработки Для грубого и тонкого шлифования Специально для обработки нержавеющей стали Высокая производительность съема при большом сроке службы Равномерная шлифовка Максимальная рабочая скорость 80 м/с Фибровые круги для крепления на опорной тарелке!! 				
115 x 22,23	P 36	13.300	1/25	622971000
115 x 22,23	P 40	13.300	1/25	622972000
115 x 22,23	P 50	13.300	1/25	622973000
115 x 22,23	P 60	13.300	1/25	622974000
115 x 22,23	P 80	13.300	1/25	622975000
115 x 22,23	P 100	13.300	1/25	622976000
115 x 22,23	P 120	13.300	1/25	622977000
125 x 22,23	P 36	12.200	1/25	622981000
125 x 22,23	P 40	12.200	1/25	622982000
125 x 22,23	P 60	12.200	1/25	622984000
125 x 22,23	P 80	12.200	1/25	622985000
125 x 22,23	P 100	12.200	1/25	622986000
125 x 22,23	P 120	12.200	1/25	622987000
180 x 22,23	P 36	8.500	1/25	622991000
180 x 22,23	P 40	8.500	1/25	622992000
180 x 22,23	P 60	8.500	1/25	622994000
180 x 22,23	P 80	8.500	1/25	622995000
180 x 22,23	P 100	8.500	1/25	622996000
180 x 22,23	P 120	8.500	1/25	622997000
 <p>Керамика, вид отверстия: круглое отверстие, с пазами</p> <ul style="list-style-type: none"> Самозатачивающееся керамическое зерно для чрезвычайно высокой производительности съема с низкой затратой усилий Отличный результат плоского шлифования обычной и высококачественной стали. Благодаря способности выдерживать высокие нагрузки идеален для особо сложных шлифовальных работ, таких как обработка высоколегированных видов стали, титановых сплавов, сплавов на основе никеля, а также хромовой и хромоникелевой стали, латуни и бронзы. Очень высокая стойкость; Шлифовка без нагрева материала Керамические круги с волоконным армированием достигают своей наилучшей производительности на мощных угловых шлифовальных машинах с повышенным давлением прижима. Фибровые круги для крепления на опорной тарелке! Для крепления волоконистых шлифовальных кругов с керамическим зерном рекомендуются опорные тарелки с ребрами охлаждения (напр. Ø 125 мм, 623291000) Максимальная рабочая скорость 80 м/с 				
115 x 22,23	P 24	13.300	1/25	626150000
115 x 22,23	P 36	13.300	1/25	626151000
115 x 22,23	P 60	13.300	1/25	626152000
115 x 22,23	P 80	13.300	1/25	626153000
125 x 22,23	P 24	12.200	1/25	626154000
125 x 22,23	P 36	12.200	1/25	626155000
125 x 22,23	P 60	12.200	1/25	626156000
125 x 22,23	P 80	12.200	1/25	626157000
180 x 22,23	P 24	8.500	1/25	626158000
180 x 22,23	P 36	8.500	1/25	626159000
180 x 22,23	P 60	8.500	1/25	626160000
180 x 22,23	P 80	8.500	1/25	626161000

Полугибкие шлифовальные листы



Полугибкие шлифовальные листы

- Подходит для применения в промышленности по обработке камня
 - Абразивы: SiC (карбид кремния); максимальная рабочая скорость: 80 м/с
- Для применения с упругой опорной тарелкой 623279000
Диаметр: 115 мм
Зернистость: С 24
Пригодность для материалов: Камень
Товарная единица: 10

№ для заказа

624873000

Чистящее полотно



- Для удаления незначительной ржавчины, снятия красок и лаков с металла, очистки сварных швов, цветных металлов, меди, алюминия и латуни, шлифования стали и структурирования дерева
- Максимальная рабочая скорость: 63 м/с
- Рекомендованная частота вращения при Ø 115 мм: 2900 об/мин, Ø 125 мм: 2700 об/мин

Диаметр x отверстие мм	Товарная единица	№ для заказа
115 x 22,23	1	624346000*
125 x 22,23	1	624347000*

Опорная тарелка для фибровых шлифовальных кругов

Опорная тарелка, стандарт



- Стандартное исполнение для среднего и грубого шлифования
- Для крепления волокнистых шлифовальных кругов
- Все тарелки со стяжной гайкой
- Максимальная рабочая скорость 80 м/с
- 626418000: специальное исполнение с длинной зажимной гайкой для угловых шлифовальных машин Metabo с автобалансином или тормозом

Диаметр мм	Зажимная гайка	Макс. число оборотов об/мин	№ для заказа
112	M 14	13.300	623279000*
122	M 14	12.200	623278000*
122	M 14	12.200	626418000*
175	M 14	8.500	623275000*
220	M 14	6.600	623280000*
112	5/8 "	13.300	623283000*
122	5/8 "	12.200	623284000*
175	5/8 "	8.500	623281000*
220	5/8 "	6.600	623282000*

Опорная тарелка с ребрами охлаждения



- Для крепления волокнистых шлифовальных кругов
- Опорные тарелки с ребрами охлаждения используются преимущественно для грубых шлифовальных работ. Подходит также для обработки высоколегированной стали
- Ребра охлаждения, расположенные радиально на поверхности шлифования, уменьшают перегрев заготовки и опорной тарелки
- Все тарелки со стяжной гайкой
- Максимальная рабочая скорость 80 м/с

Диаметр мм	Зажимная гайка	Макс. число оборотов об/мин	№ для заказа
112	M 14	13.300	623290000*
122	M 14	12.200	623291000*
175	M 14	8.500	623292000*

Стальные проволочные щетки

Чашечные щетки из заплетенной стальной проволоки



- Универсальное использование в металлообработке, например, для чистки, снятия заусенцев, ржавчины, заглаживания сварных швов и точек, для удаления шлака, окалины и старой краски
- Для обработки больших поверхностей, сварных швов и т.д.
- Вид отделки: заплетенная стальная проволока

Диаметр мм	Внутренняя резьба	Толщина проволоки	Макс. число оборотов об/мин	Товарная / упаковочная единица	№ для заказа
65	M 14	0,35 mm	11.000	1	623796000*
65	M 14	0,35 mm	11.000	50/1	623796700
65	5/8 "	0,50 mm	11.000	1	623804000*
80	M 14	0,50 mm	8.600	1	623710000*
100	M 14	0,50 mm	8.600	1	623711000*
100	5/8 "	0,80 mm	8.600	1	623720000*

Чашечные щетки из заплетенной проволоки из высоколегированной стали



- Универсальное использование в обработке высоколегированной стали, например, для выглаживания сварных швов и точек, удаления шлака, окалины и старой краски; наилучшим образом подходит для обработки нержавеющей стали.
- Вид отделки: заплетенная проволока из высоколегированной стали

Диаметр мм	Внутренняя резьба	Толщина проволоки	Макс. число оборотов об/мин	Товарная / упаковочная единица	№ для заказа
65	M 14	0,35 mm	11.000	1	623801000*
65	5/8 "	0,35 mm	11.000	1	623805000*

Чашечные щетки, рифленая стальная проволока



- Для легкой обработки поверхностей и снятия заусенцев в сфере общей металлообработки
- Для обработки больших поверхностей, сварных швов, металлических пластин
- Вид отделки: рифленая стальная проволока

Диаметр мм	Внутренняя резьба	Толщина проволоки	Макс. число оборотов об/мин	Товарная / упаковочная единица	№ для заказа
75	M 14	0,30 mm	11.000	1	623715000*
100	M 14	0,30 mm	8.600	1	623719000*
100	5/8 "	0,30 mm	8.600	1	623721000*

* Розничная упаковка

Круглые щетки из заплетенной стальной проволоки

НОВИНКА



- Универсальное использование в металлообработке, например, при обработке профилей, обрезных кромок, зубчатых колес, пазов, для выглаживания сварных швов и точек, удаления шлака, окалины и старой краски
- Особенно хорошо подходят для обработки узких заготовок, а также внутренних кромок
- Вид отделки: заплетенная стальная проволока
- 628803000: изогнутая форма; 626815000 и 626816000: толщина жгута 6,0 мм

Диаметр мм	Внутренняя резьба	Толщина проволоки	Макс. число оборотов об/мин	Товарная / упаковочная единица	№ для заказа
100	M 14	0,50 mm	12.500	1/1	623803000*
115	M 14	0,50 mm	12.500	1/1	626770000*
125	M 14	0,50 mm	12.500	1/1	626771000*
125	M 14	0,50 mm	12.500	1/1	626815000*
150	M 14	0,50 mm	10.000	1/1	626816000*

Круглая проволочная щетка, заплетенная высококачественная стальная проволока

НОВИНКА



- Универсальное использование в обработке высококачественной стали, например, для выглаживания сварных швов и точек, для удаления шлака, окалины и старой краски
- Особенно хорошо подходят для обработки узких заготовок, а также внутренних кромок
- Наилучшим образом подходит для обработки нержавеющей стали
- Вид отделки: заплетенная проволока из высококачественной стали

Диаметр мм	Внутренняя резьба	Толщина проволоки	Макс. число оборотов об/мин	Товарная / упаковочная единица	№ для заказа
115	M 14	0,50 mm	12.500	1/1	626778000*

АЛМАЗНЫЕ ОТРЕЗНЫЕ КРУГИ: УЛУЧШЕННЫЕ РЕЖУЩИЕ СВОЙСТВА, ТОЧНОСТЬ И ДОЛГОВЕЧНОСТЬ

Для обработки бетона и природного камня необходимы высококачественные прочные алмазные круги. Алмазные отрезные круги Metabo гарантируют точность резов, так как они изготовлены из высококачественных синтетических алмазов. Полотно выполнено из закаленной стали и гарантирует тем самым соблюдение высоких критериев безопасности.

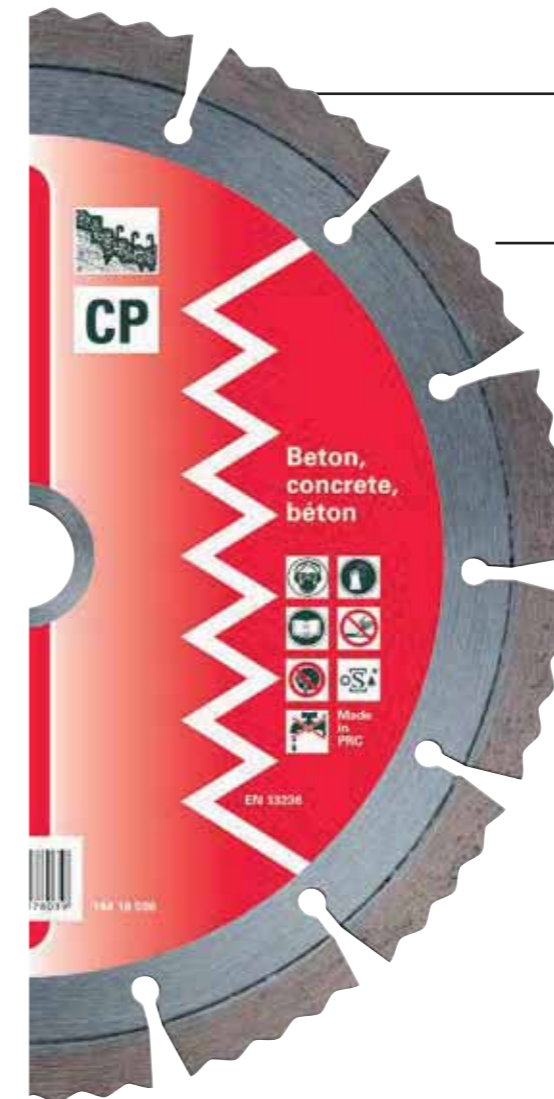

Конструкция и принцип работы алмазных отрезных кругов Metabo

Основа круга
Для стабильности и точности вращения стальной сердечник алмазного отрезного круга Metabo выполнен из закаленной стали очень высокого качества. Углубления между сегментами служат для охлаждения и придают диску необходимую жесткость.

Режущие сегменты
Покрытые алмазами сегменты состоят из смеси алмазной крошки и металлического порошка. Для производства алмазных отрезных кругов Metabo используются исключительно синтетические алмазы высочайшего качества. Смесь из алмазов и связующего средства спрессовывается под высокими давлением и температурой - при этом режущий сегмент получает свою форму. Он шире, чем исходный диск, поэтому круг, благодаря чему обеспечивается свободное резание.

Классы качества и область применения
Соединение между режущим сегментом и полотном круга играет важнейшую роль для качества и области применения алмазного отрезного круга:

Пайка:
Соединение между сегментом и полотном выполняется серебряным припоем. Эти круги применяются только для мокрого резания. Высокая температура при сухом резании может приводить к отрыву сегментов. Такое соединение не пригодно для сухой резки: **повышенная опасность несчастного случая!**

Спекание:
Режущие сегменты связаны со стальным сердечником прессованием в условиях высокого давления и температуры. Это соединение сегодня настолько крепкое, что спеченные отрезные круги можно без проблем использовать для сухой резки.

Лазерная сварка:
Это соединение, которое на настоящий момент является, по-видимому, наиболее прочным, создается в процессе лазерной сварки. Лазерный луч создает микросоединения между сегментом и стальным сердечником. **Лазерная сварка - это безопасность высочайшего уровня.**

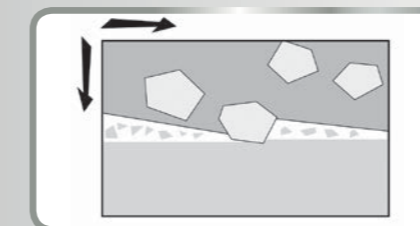

Принцип работы
Каждый алмазный отрезной круг Metabo «затачивается» на заводе для его немедленного использования. В процессе заточивания отдельные алмазы «выходят» на поверхность на режущей кромке и по бокам.

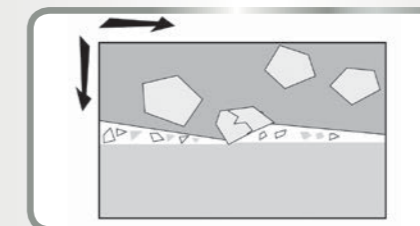

Металлическая связка удерживает каждый алмаз на своем месте. В процессе резки алмазы, выступающие на поверхность, вгрызаются в обрабатываемый материал и перемалывают его в тонкую пыль.

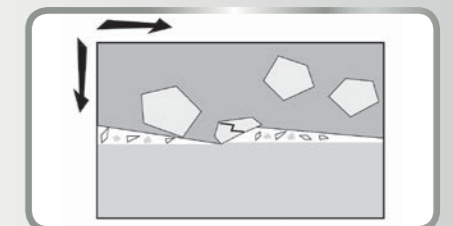

В процессе резки алмазы трескаются или ломаются. Это происходит тем скорее, чем тверже обрабатываемый материал. Одновременно из-за истирания начинает изнашиваться связывающая масса. Это приводит к выходу на поверхность новых алмазов.

* Розничная упаковка

01
02
03
04
05
06
07
08
09
10
11
12
13
14

**КАКОЙ
АЛМАЗНЫЙ
ОТРЕЗНОЙ КРУГ
ПОДХОДИТ ДЛЯ
ВАШИХ ЗАДАЧ?**

	Класс качества «Professional»					Класс качества «Classic»				
	UP Универсальный	UP-T ...Турбо	CP Бетон	AP Абразивный	TP Облицовочная плитка	UC Универсальный	UC-T ...Турбо	CC Бетон	AC Абразивный	TC Облицовочная плитка
Высота сегмента	12 mm	10 mm	12 mm	12 mm	10 mm	7 mm	8 mm	7 mm	7 mm	8 mm
Асбестоцемент	■	■		■		■	■		■	
Базальт	■	■	■			■	■	■		
Бетон	■	■	■			■	■	■		
Армированный бетон	■	■	■			■	■	■		
Бетон, бордюрный камень	■	■	■			■	■	■		
Бетонные плиты	■	■	■			■	■	■		
Бетонная черепица	■	■	■	■		■	■	■	■	
Бетонный промышленный пол			■					■		
Черепица, красная	■	■	■	■	■	■	■	■	■	■
Бесшовный пол	■	■		■		■	■		■	
Асбестовый шифер	■	■		■		■	■		■	
Кафельная плитка, глазированная					■					■
Кафельная плитка, неглазированная					■					■
Газо- или ячеистый бетон	■	■		■		■	■		■	
Серый бетон	■	■		■		■	■		■	
Гнейс	■	■	■			■	■	■		
Гранит	■	■	■			■	■	■		
Силикатный кирпич, средней твердости	■	■	■	■		■	■	■	■	
Силикатный кирпич, мягкий	■	■	■	■		■	■	■	■	
Силикатный кирпич, твердый	■	■	■			■	■	■		
Керамика					■					■
Клинкер, твердый	■	■	■			■	■	■		
Клинкер, мягкий	■	■		■		■	■		■	
Мрамор, плотный, не абразивный	■	■	■	■	■	■	■	■	■	■
Мрамор, абразивный, кристаллический	■	■	■	■	■	■	■	■	■	■
Цементный раствор	■	■		■		■	■		■	
Натуральный песок, средней твердости	■	■	■	■		■	■	■	■	
Натуральный песок, мягкий	■	■	■	■		■	■		■	
Натуральный сланец	■	■	■	■		■	■	■	■	
Протон	■	■		■		■	■		■	
Порфир	■	■	■			■	■	■		
Песчаник, средней твердости	■	■	■	■		■	■	■	■	
Песчаник, твердый	■	■	■	■		■	■	■	■	
Песчаник, мягкий	■	■	■	■		■	■		■	
Шамотный кирпич, твердый	■	■	■			■	■	■		
Сланцевый камень	■	■	■			■	■	■		
Силикатный кирпич, очень абразивный				■					■	
Терраццо	■	■	■	■		■	■	■	■	
Гончарные трубы	■	■		■		■	■		■	
Необожженный кирпич	■	■	■	■	■	■	■	■	■	■
Известковый туф	■	■	■	■		■	■	■	■	
Мытый бетон	■	■	■			■	■	■		
Кирпич, глазированный			■					■		
Кирпич, абразивный	■	■		■		■	■		■	

■ ■ ■ = очень хорошо подходит ■ = ограничено подходит. Применение исключительно для таких материалов имеет следствием сниженный срок службы
■ ■ = хорошо подходит ■ ■ = или уменьшение режущих свойств

Алмазные отрезные круги

Для общих строительных материалов; сегментированные

Диаметр х отверстие мм	Размеры сегмента мм	Количество сегментов	Макс. число оборотов об/мин	Товарная единица	№ для заказа
 <p>Класс качества «Classic» / UC</p> <ul style="list-style-type: none"> Хорошо подходит для всех строительных материалов, включая бетон, мытый бетон, твердый песок, необожженный кирпич Высокая производительность резания, оптимальный срок службы Сваренные лазером алмазные сегменты; Высота сегмента: 7,0 мм; максимальная рабочая скорость 80 м/с (300–400 мм: 100 м/с) 					
115 x 22,23	32 x 2,15 x 7	8	13.200	1	628156000*
125 x 22,23	32 x 2,15 x 7	9	12.200	1	628157000*
150 x 22,23	38 x 2,15 x 7	10	10.200	1	628158000*
180 x 22,23	38 x 2,3 x 7	14	8.500	1	628159000*
230 x 22,23	40 x 2,5 x 7	15	6.600	1	628160000*
300 x 20 / 22,23 / 25,4	40 x 3,2 x 7	20	6.300	1	628161000*
350 x 20 / 22,23 / 25,4	40 x 3,2 x 7	24	5.400	1	628164000*
400 x 20	40 x 3,2 x 7	28	4.700	1	628166000*

Диаметр х отверстие мм	Размеры сегмента мм	Количество сегментов	Макс. число оборотов об/мин	Товарная единица	№ для заказа
 <p>Класс качества «professional» / UP</p> <ul style="list-style-type: none"> Идеально подходит для всех общих строительных материалов, таких как: бетон, мытый бетон, твердый песок, необожженный кирпич Универсальный круг с высоким качеством алмаза обеспечивает оптимальную производительность реза и длительный срок службы Сваренные лазером алмазные сегменты Высота сегмента: 12,0 мм; максимальная рабочая скорость 80 м/с (300–400 мм: 100 м/с) 					
115 x 22,23	32 x 2,15 x 12	8	13.200	1	628111000*
125 x 22,23	32 x 2,15 x 12	9	12.200	1	628112000*
125 x 22,23	32 x 2,15 x 12	9	12.200	2	628113000*
150 x 22,23	38 x 2,15 x 12	10	10.200	1	628114000*
180 x 22,23	40 x 2,3 x 12	14	8.500	1	628115000*
230 x 22,23	40 x 2,5 x 12	15	6.600	1	628116000*
230 x 22,23	40 x 2,5 x 12	15	6.600	2	628117000*
300 x 20 / 22,23 / 25,4	40 x 3,2 x 12	20	6.300	1	628118000*
350 x 20 / 22,23 / 25,4	40 x 3,2 x 12	24	5.400	1	628121000*
400 x 25,4	40 x 3,2 x 12	28	4.700	1	628123000*



Для обычных строительных материалов; закрытый край «Turbo»

Диаметр х отверстие мм	Размеры сегмента мм	Макс. число оборотов об/мин	Товарная единица	№ для заказа
 <p>Класс качества «classic» / UC-T</p> <ul style="list-style-type: none"> Хорошо подходит для всех строительных материалов, таких как бетон, мытый бетон, твердый песок, необожженный кирпич Сплошная режущая кромка обеспечивает чистый рез, без выломов материала, хорошую производительность резания и оптимальный срок службы. Сваренные лазером алмазные сегменты; Высота сегмента: 8,0 мм; Максимальная рабочая скорость 80 м/сек 				
115 x 22,23	2 x 8	13.200	1	628167000*
125 x 22,23	2 x 8	12.200	1	628168000*
150 x 22,23	2 x 8	10.200	1	628169000*
180 x 22,23	2,3 x 8	8.500	1	628170000*
230 x 22,23	2,5 x 8	6.600	1	628171000*



* Розничная упаковка

Диаметр х отверстие мм	Размеры сегмента мм	Макс. число оборотов об/мин	Товарная единица	№ для заказа
 <p>Класс качества «professional» / UP-T</p> <ul style="list-style-type: none"> Идеально подходит для всех общих строительных материалов, таких как: бетон, мытый бетон, твердый песок, необожженный кирпич Сплошной режущий край «Turbo» обеспечивает чистые обрезные кромки без сколов материала, оптимальную производительность резания и длительный срок службы Спеченная режущая кромка Высота сегмента: 9,6 мм; Максимальная рабочая скорость 80 м/сек 				
115 x 22,23	2,2 x 9,6	13.200	1	628124000*
125 x 22,23	2,2 x 9,6	12.200	1	628125000*
150 x 22,23	2,2 x 9,6	10.200	1	628126000*
180 x 22,23	2,5 x 9,6	8.500	1	628127000*
230 x 22,23	2,7 x 9,6	6.600	1	628128000*



Для твердых материалов; сегментированные

Диаметр х отверстие мм	Размеры сегмента мм	Количество сегментов	Макс. число оборотов об/мин	Товарная единица	№ для заказа
 <p>Класс качества «classic» / CC</p> <ul style="list-style-type: none"> Наилучшим образом подходит для всех твердых материалов, таких как: бетон (в том числе армированный), бетонные трубы, бордюрный камень, гранит, твердые песчаники, комбинированный кирпич, бетон с выступающим заполнителем Универсальный круг с мягким вяжущим для хорошей производительности реза и оптимального срока службы Сваренные лазером алмазные сегменты; Высота сегмента: 7,0 мм; Максимальная рабочая скорость 80 м/сек (300 - 350 мм: 100 м/сек) 					
115 x 22,23	32 x 2,15 x 7	8	13.200	1	628172000*
125 x 22,23	32 x 2,15 x 7	9	12.200	1	628173000*
150 x 22,23	38 x 2,15 x 7	10	10.200	1	628174000*
180 x 22,23	38 x 2,3 x 7	14	8.500	1	628175000*
230 x 22,23	40 x 2,5 x 7	15	6.600	1	628176000*
300 x 20	40 x 2,8 x 7	20	6.300	1	628177000*
350 x 20	40 x 3,2 x 7	24	5.400	1	628180000*
 <p>Класс качества «professional» / CP</p> <ul style="list-style-type: none"> Наилучшим образом подходит для всех твердых строительных материалов, таких как бетон (в том числе армированный), бетонные трубы, гранит, твердые песчаники, комбинированный кирпич, бетон с обнаженным заполнителем Отвечающее высоким требованиям качество алмаза и мягкая связующая масса для оптимальной производительности реза и длительного срока службы Сваренные лазером алмазные сегменты Высота сегмента: 12,0 мм; Максимальная рабочая скорость 80 м/с (300 - 350 мм: 100 м/с) 					
115 x 22,23	32 x 2,15 x 12	8	13.200	1	628129000*
125 x 22,23	32 x 2,15 x 12	9	12.200	1	628130000*
125 x 22,23	32 x 2,15 x 12	9	12.200	2	628131000*
150 x 22,23	38 x 2,15 x 12	10	10.200	1	628132000*
180 x 22,23	40 x 2,3 x 12	14	8.500	1	628133000*
230 x 22,23	40 x 2,5 x 12	15	6.600	1	628134000*
230 x 22,23	40 x 2,5 x 12	15	6.600	2	628135000*
300 x 20 / 22,23 / 25,4	40 x 3,2 x 12	20	6.300	1	628136000*
350 x 20 / 22,23 / 25,4	40 x 3,2 x 12	24	5.400	1	628139000*

Для абразивных материалов; сегментированные

Диаметр х отверстие мм	Размеры сегмента мм	Количество сегментов	Макс. число оборотов об/мин	Товарная единица	№ для заказа
 <p>Класс качества «classic» / AC</p> <ul style="list-style-type: none"> Для всех мягких и абразивных материалов, таких как свежий бетон, силикатный кирпич, песок Высокое качество алмаза с твердым вяжущим для хорошей производительности реза и оптимального срока службы Сваренные лазером алмазные сегменты; Высота сегмента: 7,0 мм; Максимальная рабочая скорость 80 м/сек (300 - 350 мм: 100 м/сек) 					
115 x 22,23	32 x 2,15 x 7	8	13.200	1	628182000*
125 x 22,23	32 x 2,15 x 7	9	12.200	1	628183000*
150 x 22,23	38 x 2,15 x 7	10	10.200	1	628184000*
180 x 22,23	38 x 2,3 x 7	14	8.500	1	628185000*
230 x 22,23	40 x 2,5 x 7	15	6.600	1	628186000*
300 x 20	40 x 3,2 x 7	20	6.300	1	628187000*
350 x 20	40 x 3,2 x 7	24	5.400	1	628190000*
 <p>Класс качества «professional» / AP</p> <ul style="list-style-type: none"> Для наилучшей производительности резания в мягких абразивных материалах, например, свежем бетоне, силикатном кирпиче, песчанике Высокое качество алмаза с твердой связующей массой обеспечивает оптимальную производительность реза и длительный срок службы Сваренные лазером алмазные сегменты Высота сегмента: 12,0 мм; Максимальная рабочая скорость 80 м/с (300 - 350 мм: 100 м/с) 					
115 x 22,23	32 x 2,15 x 12	8	13.200	1	628141000*
125 x 22,23	32 x 2,15 x 12	9	12.200	1	628142000*
150 x 22,23	38 x 2,15 x 12	10	10.200	1	628143000*
180 x 22,23	40 x 2,3 x 12	14	8.500	1	628144000*
230 x 22,23	40 x 2,5 x 12	15	6.600	1	628145000*
300 x 20 / 22,23 / 25,4	40 x 3,2 x 12	20	6.300	1	628146000*
350 x 20 / 22,23 / 25,4	40 x 3,2 x 12	24	5.400	1	628149000*

Для кафеля; сплошная кромка

Диаметр х отверстие мм	Размеры сегмента мм	Макс. число оборотов об/мин	Товарная единица	№ для заказа
 <p>Класс качества «classic» / TC</p> <ul style="list-style-type: none"> Специальный круг для всех видов кафеля, глазированного или неглазированного, плит из природного камня Высокая производительность резания и оптимальный срок службы Алмазный круг с хорошим соотношением цены и качества Спеченная режущая кромка; Высота сегмента: 7,0 мм; Максимальная рабочая скорость 80 м/сек 				
115 x 22,23	1,7 x 7	13.200	1	628192000*
125 x 22,23	1,7 x 7	12.200	1	628193000*
150 x 22,23	1,7 x 7	10.200	1	628194000*
180 x 22,23	1,7 x 7	8.500	1	628195000*
230 x 22,23	1,7 x 7	6.600	1	628196000*
 <p>Класс качества «professional» / TP</p> <ul style="list-style-type: none"> Специальный круг, соответствующий самым строгим требованиям, для всех видов кафеля, глазированного или неглазированного, плит из природного камня, плитки грес Оптимальная производительность резания и длительный срок службы Спеченная режущая кромка Высота сегмента: 10,0 мм; Максимальная рабочая скорость 80 м/с 				
115 x 22,23	1,7 x 10	13.200	1	628151000*
125 x 22,23	1,7 x 10	12.200	1	628152000*
150 x 22,23	1,7 x 10	10.200	1	628153000*
180 x 22,23	1,7 x 10	8.500	1	628154000*
230 x 22,23	1,7 x 10	6.600	1	628155000*

* Розничная упаковка

Алмазные чашечные шлифовальные круги

Для твердых материалов, качество класса »professional« для бетона



- Высокопроизводительный алмазный чашечный шлифовальный круг. Наилучшим образом подходит для сошлифовывания толстых слоев бетона, выравнивания бетона, подготовки пола, удаления слоя цементного шлама и швов опалубки на бетоне, для сошлифовывания твердой цементной и известково-цементной штукатурки, твердой стяжки, для выравнивания гранита, природного камня и других очень твердых материалов, для чистовой обработки кромок без образования сколов
- Максимальная рабочая скорость 80 м/с

Диаметр х отверстие мм	Количество сегментов	Товарная единица	№ для заказа
125 x 22,23	16	1	628205000*

Для абразивных материалов, качество класса »professional« абразивный



- Высокопроизводительный алмазный чашечный шлифовальный круг. Наилучшим образом подходит для сошлифовывания слоев свежего бетона, известковой и цементной штукатурки, гипсовой шпаклевки, для нивелирования свежей стяжки, для удаления клея для плитки и обработки мрамора
- Максимальная рабочая скорость 80 м/с

Диаметр х отверстие мм	Количество сегментов	Товарная единица	№ для заказа
125 x 22,23	16	1	628206000*

Для защитных покрытий на бетоне, качество класса »professional«



- Высокопроизводительный специальный чашечный шлифовальный круг. Идеален для подшлифовки и сошлифовывания эластичных защитных покрытий (на мягком и твердом основании), клея, уплотнительных материалов, для удаления латексных и масляных красок, битумов, PU/полиуретана, эпоксидных смол, эластических клеев, для фрезерования известковой и гипсовой штукатурки, для подшлифовки штукатурки на основе синтетической смолы, твердой цементной штукатурки
- Чашечный шлифовальный круг с ПКА-сегментами (поликристаллическими алмазами). Благодаря ПКА-сегментам быстро и эффективно снимаются особенно сложные покрытия без налипания
- Максимальная рабочая скорость 80 м/с

Диаметр х отверстие мм	Количество сегментов	Товарная единица	№ для заказа
125 x 22,23	12	1	628208000*

Для твердых материалов, качество класса »classic« для бетона



- Алмазный чашечный шлифовальный круг с двойным абразивом для сошлифовывания толстых слоев бетона, выравнивания бетона, подготовки пола, удаления слоя цементного шлама и швов опалубки на бетоне, для сошлифовывания твердой цементной и известково-цементной штукатурки, твердой стяжки, для выравнивания гранита, природного камня и других очень твердых материалов
- Максимальная рабочая скорость 80 м/с

Диаметр х отверстие мм	Количество сегментов	Товарная единица	№ для заказа
125 x 22,23	20	1	628209000*

Алмазные сверлильные коронки для плитки «Dry» M14



- Резьба M14 для использования на угловых шлифовальных машинах
- Пайка алмазов в вакууме твердым припоем для длительного срока службы и быстрого продвижения сверлильных работ
- Боковые вырезы для простоты удаления керна
- Разработаны для сухого реза, специальное охлаждение не требуется. При обработке отверстий одного за другим рекомендуется охлаждать водой коронку после каждого отверстия!
- В качестве полезной длины рекомендуется использовать на толщину плитки/керамогранита/гранитной плиты. Как правило, максимально до 2 см. Гранитные плиты/рабочие поверхности можно сверлить на глубину до 5 см. Коронку в этом случае следует часто вынимать из отверстия для непродолжительного охлаждения!
- Важно: уложенный материал не следует сверлить до основания!

Диаметр мм	Общая длина мм	Товарная единица	№ для заказа
6	64	1	628300000*
8	64	1	628301000*
10	64	1	628302000*
12	64	1	628303000*
14	64	1	628304000*
18	91	1	628305000*
20	91	1	628306000*
25	91	1	628307000*
32	91	1	628308000*
35	91	1	628309000*
40	91	1	628310000*
45	91	1	628318000*
50	91	1	628311000*
55	91	1	628312000*
60	91	1	628313000*
68	91	1	628314000*
75	91	1	628315000*
82	91	1	628316000*

Комплект алмазных сверлильных коронок для керамической плитки

- Резьба M14 для использования на угловых шлифовальных машинах
- Пайка алмазов в вакууме твердым припоем для длительного срока службы и быстрого продвижения сверлильных работ
- Боковые вырезы для простоты удаления керна
- Разработаны для использования всухую, дополнительное охлаждение не требуется

	№ для заказа
<p>Комплект алмазных сверлильных коронок для керамической плитки «Dry», 7 шт Набор включает в себя: 1 x Ø 6 mm, 8 mm, 14 mm, 35 mm, 40 mm, 50 mm, 68 mm; 1 x Plusbox</p>	628317000
<p>Комплект алмазных сверлильных коронок для керамической плитки «Dry», 3 шт Набор включает в себя: 1 x Ø 35 mm, 50 mm, 68 mm; 1 x Plusbox L 623581000</p>	628322000

Прочие принадлежности для угловых шлифовальных машин

Штативы для резания



- Штативы для резания
- Для всех угловых шлифовальных машин Metabo с отрезными кругами Ø 230 мм
- Для стационарного применения угловых шлифовальных машин; настройка угла скоса: 0-45°
- Максимальная глубина резания при использовании угловой шлифовальной машины с отрезными кругами диаметром 230 мм: 50 мм; максимальная ширина зажима: 100 мм
- Размеры панели стола: 244 x 321 мм; высота стола: 34,5 мм
- Комплект поставки: продольный упор, шестигранный ключ 6 мм
- Вес: 9,7 кг

Защитная накладка для отрезных работ



- Для работы с отрезными кругами, армированными стекловолокном на связке из синтетической смолы
- Защитная накладка отрезного круга просто крепится на имеющийся защитный кожух угловой шлифовальной машины
- Материал: пластмасса
- Подходит для угловых шлифовальных машин Metabo: W..8-..; W..9-..; W..10-..; W..11-..; W..12-..; W..14-..; W..15-..; W..17-..; W 18 LTX; начиная от года выпуска 2008

	№ для заказа
Защитная накладка отрезного круга, под Ø 100 мм	630346000
Защитная накладка отрезного круга, под Ø 115 мм	630351000
Защитная накладка отрезного круга, под Ø 125 мм	630352000
Защитная накладка отрезного круга, под Ø 150 мм	630353000

Защитные кожухи, полузакрытые

Диаметр шлифовальных кругов мм	Подходит для	№ для заказа
--------------------------------	--------------	--------------



Защитные кожухи, полузакрытые, с быстрой настройкой

180	Угловая шлифовальная машина Metabo Ø 180 мм (с зажимным рычагом на фланце)	630370000
230	Угловая шлифовальная машина Metabo Ø 230 мм (с зажимным рычагом на фланце)	630371000
180	Угловая шлифовальная машина Metabo Ø 180 мм (с зажимным рычагом на кожухе)	630356000
230	Угловая шлифовальная машина Metabo Ø 230 мм (с зажимным рычагом на кожухе)	630357000
125	WEF 9-125 / WF 18 LTX 125	630355000
125	WEF 15-125 Quick, WEVF 10-125 Quick	630372000
125	WQ 1000	630373000
150	WEF 15-150 Quick, WEPF 15-150 Quick, WEPBF 15-150 Quick	630378000
180	W 17-180 / WX 17-180	630388000



Защитные кожухи, полузакрытые, со стяжным болтом

100	W 6-100	630813000
115	W 6-115	630814000
125	W 6-125	630815000
150	WE 1450-150 RT	630362000
125	W 1080-125	630364000
180	W 2000 / WX 2000	630386000
230	W 2000 / WX 2000	630387000

Защитные кожухи с салазками



Защитный кожух с пылеотсосом для резки отрезными кругами CED 125

- Защитный кожух с пылеотсосом с функцией погружения и оптимизированным проточным каналом для резки с особо низким пылеобразованием, для внутренних и наружных работ
- Компактная конструкция и стол, снимаемый без инструментов, для большей гибкости для работ вблизи стен и удобного просмотра при ручной резке
- Глубина реза регулируется без инструментов
- Прочный стол из листовой стали для надежной работы под наклоном
- Антистатический пластик предотвращает скопление статического заряда и пыли для обеспечения постоянно высокой производительности вытяжки
- Крупные цветные элементы управления для удобной регулировки без применения инструментов, в том числе при работе в перчатках
- Присоединение вытяжки для пыли Ø 35/41 мм
- Макс. глубина реза при ручной резке 27 мм, со столом 25 мм
- Подходит для: W..9-125; WEV 10-125 Quick; W..12-1..; WE..15-1..; WE..17-1..; W..8-1..; WE 9-125 Quick; W..11-1..; WQ 1400 (только 6.00346); WE 14-1..; не подходит для угловых шлифовальных машин с автобалансином; в комплект поставки входит гайка с двумя отверстиями 5/8" и M14.

Диаметр шлифовального круга: 115/125 мм
Макс. глубина разреза: 27 мм

№ для заказа

626730000



Защитный кожух с пылеотсосом для резки отрезными кругами CED 125 Plus

- Защитный кожух с пылеотсосом с функцией погружения и оптимизированным проточным каналом для резки с особо низким пылеобразованием, для внутренних и наружных работ
- Компактная конструкция и стол, снимаемый без инструментов, для большей гибкости для работ вблизи стен и улучшенной видимости при ручной резке
- Глубина реза регулируется без инструментов; макс. глубина при ручной резке 27 мм, с использованием стола 25 мм, с направляющей шиной 20 мм
- Прочный стол из листовой стали для надежной работы под наклоном;
- Присоединение пылеотсоса Ø 35/41 мм
- Антистатический пластик предотвращает накопление статического заряда и пыли для обеспечения постоянно высокой производительности вытяжки
- Крупные цветные элементы управления для удобной регулировки без применения инструментов, в том числе при работе в перчатках
- Стол из листовой стали с направляющими роликами для удобной и точной подачи. Предотвращает появление царапин на чувствительных поверхностях
- Позволяет использовать направляющую шину Metabo для получения линии реза высокой точности
- Подходит для: W..9-125; WEV 10-125 Quick; W..12-1..; WE..15-1..; WE..17-1..; W..8-1..; WE 9-125 Quick; W..11-1..; WQ 1400 (только 6.00346); WE 14-1..; не подходит для угловых шлифовальных машин с автобалансином;
- в комплект поставки входит гайка с двумя отверстиями 5/8" и M14.

Диаметр шлифовального круга: 115/125 мм
Макс. глубина реза: 27 мм

626731000



Направляющая

- Стабильный анодированный алюминиевый профиль
 - Нескользящее покрытие для надежной опоры и защиты заготовок от царапин
 - Плотно прилегающая регулируемая направляющая линейка
- подходит для: инструментов Metabo, таких как лобзики, ручные циркулярные пилы и фрезеры OFE 738 и Of E 1229 Signal (с соответствующими комплектующими); KS 55 FS, KSE 55 Vario Plus, KS 66 Plus, KSE 68 Plus (непосредственно); также может использоваться с защитным кожухом CED 125 Plus
- в сочетании с угловой шлифмашиной
Общая длина: 1 500 мм

631213000



Защитный кожух 180 мм

- С патрубком отсасывания каменной пыли, возникающей при резании каменных плит
- Для угловых шлифовальных машин Metabo 180 мм, кроме W 17-180 и WX 17-180; для машин с регулировкой защитного кожуха без инструментов зажимной рычаг следует снять
- Диаметр шлифовального круга: 180 мм
Макс. глубина реза: 42 мм

631166000



Защитный кожух 230 мм

- С патрубком отсасывания каменной пыли, возникающей при резании каменных плит
- Для угловых шлифовальных машин Metabo 230 мм; для машин с регулировкой защитного кожуха без инструментов зажимной рычаг следует снять
- Диаметр шлифовального круга: 230 мм
Макс. глубина реза: 68 мм

631167000

Защитный кожух шлифовальной чашки с принадлежностями		№ для заказа
	Вытяжной защитный кожух для шлифования GED 125 <ul style="list-style-type: none"> ■ Быстрый монтаж без инструмента на подходящую угловую шлифовальную машину ■ Нетеряемый вставной элемент для быстрого открывания без использования инструмента при работе вблизи стены, в том числе в перчатках ■ Вытяжной кожух с кольцевой щеткой и оптимизированным проточным каналом для шлифования с особо низким пылеобразованием, для внутренних и наружных работ ■ Антистатический пластик предотвращает накопление электрического заряда и пыли для обеспечения постоянно высокой производительности вытяжки Присоединение вытяжки для пыли Ø 35/41 мм ■ Подходит для: W..9-1..; WEV 10-125 Quick; W..12-1..; WE..15-1..; WE..17-1..; W..8-1..; WE 9-125 Quick; W..11-1..; WQ 1400 (только 6.00346); WE 14-1.. 	626732000
	Запасной щеточный венец GED 125	626733000
	Защитный кожух шлифовальной чашки <ul style="list-style-type: none"> ■ Для угловых шлифовальных машин с диаметром шлифовального круга 115 мм, 125 мм и 150 мм; для работ с керамическими шлифовальными чашками ■ Регулируемый 	623276000
	Защитный кожух шлифовальной чашки <ul style="list-style-type: none"> ■ Для угловых шлифовальных машин с диаметром шлифовального круга 180-230 мм; для работ с керамическими шлифовальными чашками ■ Регулируемый 	623140000

Рукоятки для угловых шлифовальных машин		№ для заказа
	Рукоятка Metabo VibraTech (MVT), M 14 <ul style="list-style-type: none"> ■ Подходит для всех двуручных угловых шлифовальных машин с резьбой M 14 	627360000*
	Рукоятка Metabo VibraTech (MVT), M 8 <ul style="list-style-type: none"> ■ Подходит для одноручных угловых шлифовальных машин Metabo с резьбой M 8 	627361000*
	Изогнутая рукоятка WS <ul style="list-style-type: none"> ■ Изогнутая рукоятка для удобной работы, например, при плоском шлифовании волокнистыми кругами, легких полировальных работах алмазными чашечными кругами и т.п. ■ Подходит для угловых шлифовальных машин Metabo W..9..; WE 10..; W..12..; WE 15..; WE 17.. 	623262000
	Многопозиционная скоба в качестве дополнительной рукоятки <ul style="list-style-type: none"> ■ Скоба с диапазоном движения 180° позволяет плавно индивидуально корректировать положение второй рукоятки для эргономичной работы без утомления, например, при резке или для левши ■ Можно подгонять дополнительную рукоятку без инструментов при смене рабочего положения ■ Прочная шестигранная форма позволяет откидывать дополнительную рукоятку назад для безопасной работы двумя руками в узких пространствах ■ Подходит для W..9-1..; WEV 10-125; W..12-1..; WE15-1..; WE..17-1..; W..8-1..; WE9-125; W..11-1..; WEQ 1400-125; WE14-1.. 	627362000

Защита рук		№ для заказа
	Защита рук <ul style="list-style-type: none"> ■ Для установки под боковой рукояткой углошлифовальных машин при работе с опорными тарелками ■ Для всех угловых шлифовальных машин 	630327000

* Розничная упаковка

Опорный фланец		№ для заказа
	Опорный фланец <ul style="list-style-type: none"> ■ Для всех угловых шлифовальных машин с резьбой шпинделя M 14 	630705000
Зажимная гайка		№ для заказа
	Зажимная гайка <ul style="list-style-type: none"> ■ Для всех угловых шлифовальных машин с резьбой шпинделя M 14 	630706000
Зажимная гайка «Quick»		№ для заказа
	Зажимная гайка Quick M 14 <ul style="list-style-type: none"> ■ Для всех больших угловых шлифовальных машин; подходит также для других марок (требуемая свободная длина шпинделя не менее 10 мм); необходимая резьба шпинделя M 14; замена круга без инструмента 	630800000*
	Зажимная гайка Metabo Quick M 14 <ul style="list-style-type: none"> ■ Специально для системы Metabo Quick для замены дисков без использования инструмента, одним нажатием на кнопку. Подходит для всех малых угловых шлифовальных машин Metabo с кнопкой шпинделя M-Quick, кроме W 6-115, W 6-125, WB 11-125, необходимое резьбовое соединение M 14 	630802000*

Пылезащитный фильтр		№ для заказа
	<ul style="list-style-type: none"> ■ Фильтр с мелкими ячейками предотвращает проникновение крупных частиц в корпус двигателя, например алюминиевой стружки, абразивных частиц волокнистых кругов, полировочной пасты или каменной крошки. Использование фильтра для таких работ удлинит срок службы машины. ■ Быстрая и 100%-ая очистка фильтра благодаря наружной пылезащитной решетке. Гладкая поверхность, без углов, кромок или перемычек, снижает возможность образования скоплений пыли ■ Простой монтаж и демонтаж фильтра без инструментов благодаря крепежным крючкам для вентиляционных щелей 	
Пылезащитный фильтр для всех угловых шлифовальных машин от W12-1xx до WE 17-1xx со стандартным выключателем		630791000
Пылезащитный фильтр для всех угловых шлифовальных машин от WP12-1xx до WEP 17-1xx с нефиксируемым выключателем		630792000

Ключ под два отверстия		№ для заказа
	Ключ под два отверстия <ul style="list-style-type: none"> Для угловых шлифовальных машин с диаметром кругов Ø 100 мм - 150 мм Исполнение: прямое Диаметр шлифовального круга: 100/150 мм 	623934000*
	Ключ под два отверстия <ul style="list-style-type: none"> Для угловых шлифовальных машин с диаметром кругов Ø 180 мм - 230 мм Исполнение: прямое Диаметр шлифовального круга: 180/230 мм 	623935000*
	Ключ под два отверстия <ul style="list-style-type: none"> Для угловых шлифовальных машин с диаметром круга: 115-230 мм Исполнение: изогнутое Диаметр шлифовального круга: 115/230 мм 	623910000*

* Розничная упаковка

Ø 175 mm



Технические данные	Угловая полировальная машина PE 12-175	Угловая полировальная машина PE 12-175 Set	Угловая полировальная машина PE 12-175 Set
Для опорной тарелки до макс.	175 mm	175 mm	175 mm
Номинальная потребляемая мощность	1.200 W	1.200 W	1.200 W
Отдаваемая мощность	680 W	680 W	680 W
Число оборотов холостого хода	700 - 2.200 /min	700 - 2.200 /min	700 - 2.200 /min
Число оборотов при номинальной нагрузке	2.200 /min	2.200 /min	2.200 /min
Крутящий момент	14 Nm	14 Nm	14 Nm
Резьба шпинделя	M 14	M 14	M 14
Вес без сетевого кабеля	2,4 kg	2,4 kg	2,4 kg
Длина кабеля	4 m	4 m	4 m

Объем поставки

№ для заказа	602175000	602175910	602175870
Защита рук	■	■	■
Дополнительная рукоятка	■	■	■
(поставка без полировального круга)	■		
Защитные очки			■
1 опорная тарелка на липучке (150 мм; жесткая)		■	
1 полировальная губка на липучке (160x25 мм; грубая)		■	
1 полировальный меховой круг на липучке (150 мм)		■	
3 тарельчатые щетки (130 мм; P46, P60, P80)			■
Пластиковый кофр			■

Преимущества изделия

- Полировальная машина с высоким крутящим моментом и двухступенчатой понижающей передачей для тонкой шлифовки и полировки до блеска поверхностей из высококачественной стали и камня, а также автомобильного лака
- Полировальная машина с высоким крутящим моментом и двухступенчатой понижающей передачей для тонкой шлифовки и полировки до блеска поверхностей из высококачественной стали и камня, а также автомобильного лака
- Ремонтный комплект с высокопроизводительной полировочной машиной для реставрации решетчатых балок и структурирования древесины с целью создания рустикального эффекта
- Vario-Tacho-Constamatic (VTC) - полноволновая электроника с регулировочным колесом: для управления числом оборотов в соответствии со свойствами материала и сохранения его неизменным под нагрузкой
- Эргономичный передний кожух для безопасного ведения без утомления
- Защита от перегрузок: предохраняет двигатель от перегрева
- Управляемый электроникой плавный пуск во избежание рывков при включении
- Защита от повторного пуска: предотвращает непреднамеренный запуск после прерывания электропитания
- Отключающиеся угольные щетки для защиты двигателя

Системные компоненты

Принадлежности ▶ 151

Для полирования

Тарелки с липучкой



- С липучкой; для установки шлифовальных и полировальных инструментов; максимальная рабочая скорость: 80 м/с

Диаметр мм	Толщина мм	Внутренняя резьба	Макс. число оборотов	Товарная единица	№ для заказа
113	2	M 14	13.000	1	624840000*
123	12	M 14	12.000	1	623287000*
147	12	M 14	10.000	1	623288000*
173	12	M 14	8.500	1	623289000*
113	12	5/8 "	13.000	1	623272000*
173	12	5/8 "	8.500	1	623273000*

Шлифовальная губка на липучке, грубая



- Для полировки потерявшего блеск лака

Диаметр мм	Толщина мм	Товарная единица	№ для заказа
80	25	1	624912000*
130	25	1	624913000*
160	25	1	624915000*
160	50	1	624916000*
200	25	1	624917000*

Шлифовальная губка на липучке, мелкая



- Для полировки лака

Диаметр мм	Толщина мм	Товарная единица	№ для заказа
80	20	1	624092000*
130	25	1	624967000*
130	50	1	624926000*
160	25	1	624968000*
160	50	1	624927000*
200	25	1	624925000*
200	50	1	624928000*

* Розничная упаковка

Полировальные круги на липучке, обтянутые овчиной



- Для зеркальной полировки

Диаметр мм	Товарная единица	№ для заказа
85	1	624063000*
130	1	631223000*
150	1	631217000*
185	1	624929000*

Тарельчатые щетки из синтетических материалов



- Шлифовальная щетина SiC, волнистая, Ø 1,27 мм. Для обработки, снятия заусенцев, шлифовки и структурирования поверхностей. Подходит для стали, стального литья, цветных металлов, дерева, полимерных материалов. Максимальная рабочая скорость: 19 м/с; рекомендуемая частота вращения: 1 200-1 900 мин⁻¹

Диаметр мм	Зернистость	Товарная единица	№ для заказа
130	P 46	1	623740000
130	P 60	1	623741000
130	P 80	1	623742000

Другие принадлежности для полировальной машины

Удлинительный элемент



Удлинитель M 14/ M 14

- Для работы с опорными тарелками; увеличивает расстояние между шпинделем машины и опорной тарелкой примерно на 35 мм; с внутренней резьбой M 14 и внешней резьбой M 14

№ для заказа

631360000*

Установочный хвостовик для кожаных полировальных кругов



Установочный хвостовик

- Для 2 кожаных кругов с фланцем и зажимной гайкой

№ для заказа

623107000*

Венская известь



Венская известь

- Для очистки, ухода и полировки гладких поверхностей, особенно высокосортной стали, серебра, латуни, стекла, керамики и т.д.
- Объем: 300 г, банка-рассеиватель

№ для заказа

626399000



Обработка нержавеющей стали

ЧТОБЫ ПОЛУЧИТЬ ИДЕАЛЬНУЮ ПОВЕРХНОСТЬ, НУЖНЫ ИДЕАЛЬНЫЕ МАШИНЫ.

ТРУБЫ, СВАРЕННЫЕ ПОД УГЛОМ

1. САТИНИРОВАНИЕ





			
WEV 15-125 Quick Inox	WEV 15-125 Quick Inox	KNSE 9-150	RBE 15-180
			
№ для заказа 600572	№ для заказа 600572 Принадлежности Комбинированный ламельный шлиф. круг, средний 626370000	№ для заказа 602265 Принадлежности Компактный войлочный круг Unitized, средний 626402000	№ для заказа 602243 Принадлежности Войлочная лента, средн 626320000

2. ПОЛИРОВКА



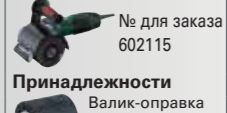
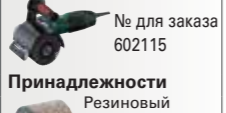
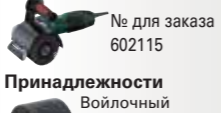

					
RBE 15-180	RBE 15-180	RBE 15-180	RBE 15-180	KNSE 9-150	RBE 15-180
					
№ для заказа 602243 Принадлежности Metabo Pyramid P 400 (A 45) 626313000	№ для заказа 602243 Принадлежности Metabo Pyramid P 600 (A 30) 626314000	№ для заказа 602243 Принадлежности Metabo Pyramid P 1200 (A 16) 626315000	№ для заказа 602243 Принадлежности Metabo Pyramid P 2000 (A 6) 626316000	№ для заказа 602265 Принадлежности Компактный круг Unitized 626401000	№ для заказа 602243 Принадлежности Войлочная лента, мягкая 626323000 Полировальная паста, синяя 623524000

СВАРНОЙ ШОВ НА ПОВЕРХНОСТЯХ

1. САТИНИРОВАНИЕ

			
SE 12-115	SE 12-115	SE 12-115	SE 12-115
			
№ для заказа 602115	№ для заказа 602115 Принадлежности Валик-оправка 623470000 Шлифовальные ленты 90x100/P 80 623474000	№ для заказа 602115 Принадлежности Резиновый шлифовальный круг P 180 623499000	№ для заказа 602115 Принадлежности Войлочный шлифовальный круг P 180 623488000

2. ПОЛИРОВКА

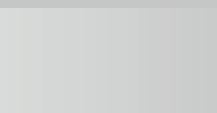
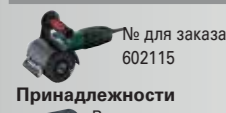
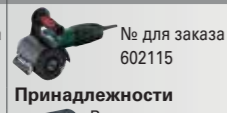
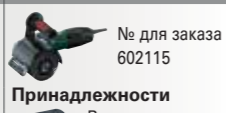
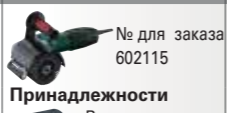
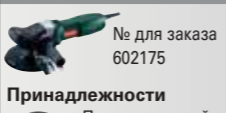
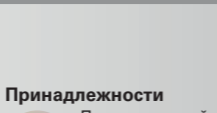
					
SE 12-115	SE 12-115	SE 12-115	SE 12-115	PE 12-175	
					
№ для заказа 602115 Принадлежности Валик-оправка 623470000 Metabo Pyramid P 400 (A 45) 626407000	№ для заказа 602115 Принадлежности Валик-оправка 623470000 Metabo Pyramid P 600 (A 30) 626408000	№ для заказа 602115 Принадлежности Валик-оправка 623470000 Metabo Pyramid P 1200 (A 16) 626409000	№ для заказа 602115 Принадлежности Валик-оправка 623470000 Metabo Pyramid P 2000 (A 6) 626410000	№ для заказа 602175 Принадлежности Полировальный войлок, твердый 631242000 Полировальная паста, белая 623520000	Принадлежности Полировальный войлок на липучке, мягкий 624964000 Полировальная паста, синяя 623524000

Ø 125 mm



Технические данные

Технические данные	Угловая шлифмашина с плоским корпусом редуктора WEVF 10-125 Quick Inox Set	Угловая шлифмашина с плоским корпусом редуктора WEVF 10-125 Quick Inox
Минимальный возможный угол	43 °	43 °
Диаметр шлифовальных кругов	125 mm	125 mm
Номинальная потребляемая мощность	1.000 W	1.000 W
Отдаваемая мощность	590 W	590 W
Число оборотов холостого хода	2.000 - 7.600 /min	2.000 - 7.600 /min
Число оборотов при номинальной нагрузке	6.300 /min	6.300 /min
Крутящий момент	3,5 Nm	3,5 Nm
Резьба шпинделя	M 14	M 14
Вес без сетевого кабеля	2,3 kg	2,3 kg
Длина кабеля	4 m	4 m

Объем поставки

№ для заказа	613080500	613080000
Защитный кожух	■	■
Опорный фланец	■	■
Быстрозажимная гайка	■	■
Дополнительная рукоятка	■	■
1 ламельный шлифовальный круг Flexiamant Super Convex (125 мм; P60)	■	■
5 ламельных шлифовальных кругов Flexiamant Super Convex (125 мм; P60)	■	■
2 комбинированных ламельных шлифовальных круга (125 мм; средн.)	■	■
2 компактных войлочных шлифовальных круга «Unitized» (125 мм, груб.)	■	■
2 компактных войлочных шлифовальных круга «Unitized» (125 мм, средн.)	■	■
1 профилирующий напильник, вкл. 2 полосы шлифовальной бумаги	■	■
Ящик из листовой стали для переноски	■	■

Преимущества изделия

- Удобная в обращении угловая шлифовальная машина с плоским корпусом редуктора и регулированием числа оборотов для идеальной обработки нержавеющей стали, например, элементов ограждения
- Специально разработана для удаления сварочного шлака, ржавчины или краски в узких рамных конструкциях и для работы в сложных местах
- Новый двигатель, на который подана патентная заявка, Metabo Marathon, с крутящим моментом выше на 50% и с перегрузочной способностью выше на 20% для более быстрого снятия материала и длительного срока службы
- Vario-Constamatic (VC) - полноволновая электроника с регулировочным колесом: для работы с числом оборотов в зависимости от материала, остающимся почти неизменным под нагрузкой
- Система Metabo Quick для смены круга без использования инструментов с помощью быстрозажимной гайки
- Установка защитного кожуха без инструмента; фиксация с защитой от проворачивания
- Электронная система защитного отключения уменьшает отдачу при блокировке диска - высокий уровень защиты пользователя
- Электронная защита двигателя от перегрузки, плавный пуск и защита от повторного пуска
- Корпус редуктора может переставляться с шагом 90°, для управления левой или для резания
- Отключающиеся угольные щетки для защиты двигателя

Системные компоненты

Принадлежности ▶ 158

Ø 125 mm



Технические данные	Угловая шлифмашина WEV 15-125 Quick Inox Set	Угловая шлифмашина WEV 15-125 Quick Inox
Диаметр шлифовальных кругов	125 mm	125 mm
Номинальная потребляемая мощность	1.550 W	1.550 W
Отдаваемая мощность	940 W	940 W
Число оборотов холостого хода	2.000 - 7.600 /min	2.000 - 7.600 /min
Число оборотов при номинальной нагрузке	7.600 /min	7.600 /min
Крутящий момент	5 Nm	5 Nm
Резьба шпинделя	M 14	M 14
Вес без сетевого кабеля	2,5 kg	2,5 kg
Длина кабеля	4 m	4 m

Объем поставки

№ для заказа	600572500	600572000
Защитный кожух	■	■
Опорный фланец	■	■
Зажимная гайка M-Quick	■	■
Дополнительная рукоятка Metabo VibraTech (MVT)	■	■
2 комбинированных ламельных шлифовальных круга (средн.)	■	
Компактный войлочный шлифовальный круг «Unitized»	■	
Опорная тарелка на липучке Pyramid (Ø 125 мм)	■	
Опорная тарелка на липучке (мягкая, Ø 125 мм)	■	
15 шлифовальных листов на липучке Metabo Pyramid (по 5 A30/A45/A65)	■	
Шлифовальный войлок на липучке P280	■	
Ящик из листовой стали для переноски	■	

Преимущества изделия

- Идеальная обработка высококачественной стали: прочная, тягловая угловая шлифовальная машина с высоким передаточным отношением редуктора и значительно уменьшенной регулируемой частотой вращения для холодного шлифования
- Новый двигатель, на который подана патентная заявка, Metabo Marathon, с крутящим моментом выше на 50% и с перегрузочной способностью выше на 20% для более быстрого снятия материала и длительного срока службы
- Vario-Tacho-Constamatic (VTC) - полноволновая электроника с регулировочным колесом: для управления числом оборотов в соответствии со свойствами материала и сохранения его неизменным под нагрузкой
- Теперь еще быстрее: система M-Quick позволяет заменять круги без использования инструментов путем нажатия на кнопку за счет зажимной гайки M-Quick
- Установка защитного кожуха без инструмента; фиксация с защитой от проворачивания
- Дополнительная рукоятка Metabo VibraTech (MVT) для гашения вибраций и удобной работы при непрерывной эксплуатации
- Автоматическая предохранительная муфта Metabo S-automatic: при блокировке диска обеспечивает самую низкую отдачу среди аналогичных инструментов на рынке - для максимальной защиты пользователя и бесперебойной работы
- Электронная защита двигателя от перегрузки, плавный пуск и защита от повторного пуска
- Корпус редуктора может переставляться с шагом 90°, для управления левой или для резания
- Отключающиеся угольные щетки для защиты двигателя

Системные компоненты

Принадлежности ➔ 158

Ø 125 mm



Технические данные	Аккумуляторная угловая шлифовальная машина W 18 LTX 125 Quick Inox Set	Аккумуляторная угловая шлифовальная машина W 18 LTX 125 Quick Inox
Тип аккумуляторного блока	Li-Ion / LiHD	Li-Ion / LiHD
Напряжение аккумуляторного блока	18 V	18 V
Диаметр шлифовальных кругов	125 mm	125 mm
Число оборотов холостого хода	5.000 /min	5.000 /min
Резьба шпинделя	M 14	M 14
Вес (с аккумуляторным блоком)	2,4 kg	2,4 kg

Объем поставки

№ для заказа	600174880	600174850
Защитный кожух	■	■
Опорный фланец	■	■
Быстрозажимная гайка	■	■
Дополнительная рукоятка	■	■
Пылевой фильтр	■	■
2 комбинированных ламельных шлифовальных круга (125x22, 23 мм; средн.)	■	
1 компактный войлочный круг (125x15x22, 23 мм; очень мелк.)	■	
1 опорная тарелка на липучках (125 мм; жесткая)	■	
1 опорная тарелка на липучках (125 мм; мягкая)	■	
5 шлифовальных листов на липучке Pyramid (125 мм; P600/A30)	■	
Войлочный диск на липучке (125 мм; P280)	■	
2 аккумуляторных блока Li-Power (18 V/5,2 A*ч)	■	
Зарядное устройство ASC 30-36 В «AIR COOLED»	■	
Ящик из листовой стали для переноски	■	
без аккумуляторного блока, без зарядного устройства		■

Преимущества изделия

- Число оборотов и крутящий момент точно рассчитаны для обработки высококачественной стали, чтобы шлифовка происходила без нагрева с идеальной финишной поверхностью
- Тонкая конструктивная форма для работы без утомления в стесненных условиях или над головой
- Система Metabo Quick для смены круга без использования инструментов с помощью быстрозажимной гайки
- Установка защитного кожуха без инструмента; фиксация с защитой от проворачивания
- Поворотный аккумуляторный блок для облегчения работы в стесненных условиях
- Защита от перегрузок: предохраняет двигатель от перегрева
- Управляемый электроникой плавный пуск во избежание рывков при включении
- Защита от повторного пуска: предотвращает непреднамеренный запуск после прерывания электропитания
- Съёмный пылезащитный фильтр для защиты двигателя от крупных частиц
- Аккумуляторные блоки с индикацией уровня заряда

Системные компоненты

Принадлежности ➔ 158

Аккумуляторные блоки ➔ 64

Компактный войлочный шлифовальный круг «Unitized» - VKS



- Из плотного войлочного материала на тарелке из стекловолокна
- Для очистки и черного полирования поверхностей, для зашлифовки сварных швов; сокращает количество рабочих процессов
- Для легированных и высоколегированных видов стали, цветных и легких металлов, хромовых и никелевых видов стали, титана, других видов стали
- Макс. число оборотов: 6 000 /мин
- Рекомендованное число оборотов: 3 000 /мин

Диаметр x толщина x отверстие мм	Зернистость	Товарная / упаковочная единица	№ для заказа
125 x 22,23	очень мелкая	1/1	626368000*
125 x 22,23	очень мелкая	5/5	626417000

Компактные войлочные шлифовальные круги «Unitized» - VKS-ZK



- Войлочный материал, спрессованный в несколько слоев, пропитанный абразивным зерном, залитым в синтетическую смолу (циркониевый корунд)
- Благодаря добавкам абразивного зерна возможны самые разные работы, от снятия заусенцев до мягкой и многосторонней финишной обработки. Для удаления грата, шлифовки сварочных швов, прецизионной очистки и финишной обработки поверхностей.
- Для легированных и высоколегированных видов стали, цветных и легких металлов, хромовых и никелевых видов стали, титана, других видов стали
- Возможно профилирование шлифовального материала для прецизионных работ. Очень малая глубина неровностей обрабатываемого материала. Отверстие 22,23 мм (для угловых шлифовальных машин). Макс. 10 000 /мин; рекомендованное число оборотов: 3 000 /мин

Диаметр x толщина x отверстие мм	Зернистость	Товарная / упаковочная единица	№ для заказа
125 x 6 x 22,23	крупная	1/5	626482000
125 x 6 x 22,23	средняя	1/5	626483000

Комбинированный ламельный шлифовальный круг - KLS



- Из высококачественной шлифовальной шкурки с электрокорундом в сочетании с высококачественным шлифовальным войлоком
- От съема материала до тонкой шлифовки всего за один проход. Очень равномерная картина шлифовки при хорошем съеме материала.
- Для обработки сварных швов, включая их черновую шлифовку и последующее полирование. Для устранения легких царапин и повреждений на заготовке.
- Пригодно для работ по шлифовке, очистке, финишной обработке высоколегированной стали, цветных и легких металлов, титановых сплавов
- Максимальная рабочая скорость: 80 м/с
- Рекомендованное число оборотов: 3 000 /мин

Диаметр x отверстие мм	Зернистость	Товарная / упаковочная единица	№ для заказа
125 x 22,23	крупная	1/1	626369000*
125 x 22,23	крупная	5/5	626415000
125 x 22,23	средняя	1/1	626370000*
125 x 22,23	средняя	5/5	626416000

Ламельный шлифовальный круг



- Класс качества: циркониевый корунд «Flexiamant Convex»**
- Ламельный шлифовальный круг специальной формы с пластинами, закругленными вверх
 - Абразив: циркониевый корунд
 - Благодаря особой форме особенно хорош при обработке швов углового соединения; возможна быстрая и эффективная обработка; подходит также для плоской шлифовки
 - Высокая производительность съема при очень длительном сроке эксплуатации благодаря использованию циркониевого корунда
 - Пригоден для обработки обычной и высоколегированной стали
 - Равномерно отшлифованная поверхность; комфортное шлифование с незначительной вибрацией
 - Максимальная рабочая скорость 80 м/с

Диаметр x отверстие мм	Зернистость	Исполнение	Макс. число оборотов об/мин	Товарная / упаковочная единица	№ для заказа
125 x 22,23	P 40		12.200	1/10	626462000
125 x 22,23	P 60		12.200	1/10	626463000
125 x 22,23	P 80		12.200	1/10	626464000



- Класс качества: керамика «Flexiamant Super Convex»**
- Ламельный шлифовальный круг специальной формы с пластинами, закругленными вверх
 - Благодаря особой форме особенно хорош при обработке швов углового соединения; возможна быстрая и эффективная обработка; подходит также для плоской шлифовки
 - Очень высокая производительность съема при длительном сроке эксплуатации благодаря использованию керамического зерна
 - Шлифование без нагрева для материалов с низкой теплопроводностью
 - Для обработки стали и высоколегированной стали. Благодаря высокой стойкости к нагрузкам идеален для особо сложных шлифовальных работ, таких как обработка высоколегированных видов стали, титановых сплавов, сплавов на основе никеля, а также хромовых и хромоникелевых видов стали, латуни и бронзы.
 - Равномерно отшлифованная поверхность; комфортное шлифование с незначительной вибрацией
 - Максимальная рабочая скорость 80 м/с

Диаметр x отверстие мм	Зернистость	Исполнение	Макс. число оборотов об/мин	Товарная / упаковочная единица	№ для заказа
125 x 22,23	P 60		12.200	1/10	626460000
125 x 22,23	P 80		12.200	1/10	626461000

Пластинчатые шлифовальные круги



- Класс качества: керамика «Flexiamant Super»**
- Пластинчатый шлифовальный круг с прямыми профилированными пластинами особенно пригоден для обработки угловых швов. Веерообразные, радиально расположенные профилированные пластины прекрасно повторяют контуры заготовки. Идеален для создания равномерного ровного сварного шва. Благодаря изогнутой форме можно использовать также в труднодоступных местах.
 - Высокая производительность съема при очень длительном сроке эксплуатации благодаря использованию керамического зерна
 - Великолепные результаты при шлифовке поверхностей и кромок из стали и высококачественной стали. За счет высокой нагрузочной способности идеально подходит для шлифовальных работ, включая обработку высоколегированных видов стали, титановых сплавов, сплавов на никелевой основе, а также хромовой и нержавеющей стали, латуни и бронзы.
 - Шлифование без нагрева для материалов с низкой теплопроводностью
 - Макс. число оборотов: 10 000 /мин

Диаметр мм	Толщина мм	Внутренняя резьба	Зернистость	Исполнение	Макс. число оборотов об/мин	Товарная / упаковочная единица	№ для заказа
125	8	M 14	P 40		10.000	1/5	626470000
125	8	M 14	P 60		10.000	1/5	626471000
125	8	5/8 "	P 40		10.000	1/5	626486000
125	8	5/8 "	P 60		10.000	1/5	626487000

Опорная тарелка на липучке «Metabo Pyramid»



- С липучкой и гибким промежуточным слоем, вспененном в форме; для установки шлифовальных и полировальных инструментов
- Шлифовальная тарелка для полирования и выполнения шлифовальных работ средней сложности. В особенности рекомендуется для шлифовальных листов Metabo Pyramid

Внутренняя резьба	Диаметр мм	Толщина мм	Товарная единица	№ для заказа
5/8 "	125	3	1	623298000*
M 14	125	3	1	623300000*

Шлифовальные листы на липучке «Metabo Pyramid»



- Трехмерная структура шлифовального материала (в виде пирамиды)
- Высокая производительность съема при очень равномерном и тонком шлифовании. Долгий срок службы. Ускоренная работа в сравнении с обычными шлифовальными материалами благодаря заметному сокращению числа рабочих проходов.
- Для удаления царапин и следов от прокатки на высококачественной стали. Подготовка к полированию.
- Подходит для использования во всех областях металлообработки; особенно для высоколегированной стали, титановых, кобальтовых, никелевых и хромовых сплавов

Диаметр мм	Зернистость	Товарная единица	№ для заказа
125	P 120 (A 160)	5	626371000*
125	P 280 (A 65)	5	626372000*

* Розничная упаковка

Диаметр мм	Зернистость	Товарная единица	№ для заказа
125	P 400 (A 45)	5	626373000*
125	P 600 (A 30)	5	626374000*
125	P 1200 (A 16)	5	626403000*
125	P 2000 (A6)	5	626404000*

Войлочные компактные круги на липучке «Unitized» - VKS



- Из плотного войлочного материала с тканью на липучке
- Для очистки и черного полирования поверхностей, для зашлифовки сварных швов; сокращает количество рабочих процессов
- Для легированных и высоколегированных видов стали, цветных и легких металлов, хромовых и никелевых видов стали, титана, других видов стали

Диаметр мм	Зернистость	Товарная единица	№ для заказа
125	очень мелкая	1	626375000*





Чистящее полотно



- Для удаления незначительной ржавчины, снятия красок и лаков с металла, очистки сварных швов, цветных металлов, меди, алюминия и латуни, шлифования стали и структурирования дерева
- Максимальная рабочая скорость: 63 м/с
- Рекомендованная частота вращения при Ø 115 мм: 2900 об/мин, Ø 125 мм: 2700 об/мин

Диаметр x отверстие мм	Товарная единица	№ для заказа
115 x 22,23	1	624346000*
125 x 22,23	1	624347000*

Дополнительные принадлежности для угловых шлифовальных машин Inox

	№ для заказа
 <p>Венская известь</p> <ul style="list-style-type: none"> ■ Для очистки, ухода и полировки гладких поверхностей, особенно высоколегированной стали, серебра, латуни, стекла, керамики и т.д. ■ Объем: 300 г, банка-рассеиватель 	626399000
 <p>Металлизированная клейкая лента</p> <ul style="list-style-type: none"> ■ Для шлифования сварных профилей из высококачественной стали, соединяемых в ус ■ Размеры: 2,5 м x 40 x 1,5 мм 	626376000
 <p>3 салфетки из микрофибры 380x380 мм</p> <ul style="list-style-type: none"> ■ Для очистки и равномерного распределения защитных средств и политуры, удаления остатков паст и кремов ■ Для всех металлов и твердых пластмасс 	626398000*
 <p>Спрей для ухода за стальными поверхностями 400 мл</p> <ul style="list-style-type: none"> ■ Для очистки, консервации и герметизации поверхностей, в особенности из высококачественной стали 	626377000

НОВИНКА



НОВИНКА



Технические данные

	Ленточный напильник BFE 9-20 Set	Ленточный напильник BFE 9-20
Номинальная потребляемая мощность	950 W	950 W
Отдаваемая мощность	510 W	510 W
Скорость ленты на холостом ходу	9 - 20 m/s	9 - 20 m/s
Ширина шлифовальной ленты	6 - 19 mm	6 - 19 mm
Длина шлифовальной ленты	457 mm	457 mm
Полезная длина консоли для шлифовальной ленты	90 mm	90 mm
Вес без сетевого кабеля	1,8 kg	1,8 kg
Длина кабеля	4 m	4 m

Объем поставки

№ для заказа	602244500	602244000
Дополнительная рукоятка	■	■
Консоль для шлифовальной ленты 1 (для ленты шириной 6 и 13 мм)	■	■
Консоль для шлифовальной ленты 4 (для ленты шириной 19 мм)	■	
10 шлифовальных лент с цирконом (6x457 мм; P60)	■	
10 шлифовальных лент с цирконом (6x457 мм; P120)	■	
10 шлифовальных лент с цирконом (19x457 мм; P60)	■	
10 шлифовальных лент с цирконом (19x457 мм; P120)	■	
2 войлочные ленты (6x457 мм; средн.)	■	
2 войлочные ленты (19x457 мм; средн.)	■	
Ящик из листовой стали для переноски	■	

Преимущества изделия

- Мощная, компактная ленточная машина для шлифовки, сатинирования и зачистки в труднодоступных местах
- Двигатель Metabo Marathon с запатентованной защитой от пыли для обеспечения длительного срока службы
- Vario-Constamatic (VC) - полноволновая электроника с регулировочным колесом: для работы с числом оборотов в зависимости от материала, остающимся почти неизменным под нагрузкой
- Шлифовальная насадка, поворачивающаяся на 270° без инструментов, для идеальной адаптации к любому рабочему положению
- Профилированный ведущий ролик: снижает проскальзывание шлифовальной ленты
- Замена шлифовальных лент без использования инструмента, регулируемая направляющая ленты
- Управляемый электроникой плавный пуск во избежание рывков при включении
- Отключающиеся угольные щетки для защиты двигателя

Системные компоненты

Принадлежности ▶ 163

* Розничная упаковка

01
02
03
04
05
06
07
08
09
10
11
12
13
14



Технические данные	Аккумуляторный ленточный напильник BF 18 LTX 90
Тип аккумуляторного блока	Li-Ion / LiHD
Напряжение аккумуляторного блока	18 V
Скорость ленты на холостом ходу	8 м/с
Ширина шлифовальной ленты	6 - 19 мм
Длина шлифовальной ленты	457 мм
Полезная длина консоли для шлифовальной ленты	90 мм
Вес (с аккумуляторным блоком)	2,6 кг

Объем поставки	
№ для заказа	600321
Дополнительная рукоятка	■
Пылевой фильтр	■
Консоль для шлифовальной ленты 1 (для ленты шириной 6 и 13 мм)	■
Шестигранный ключ	■
без аккумуляторного блока, без зарядного устройства	■

- Преимущества изделия**
- Мощный, компактный аккумуляторный ленточный напильник для шлифовки, сатинирования и зачистки в труднодоступных местах
 - Мощный двигатель для длительного срока службы
 - Замена шлифовальных лент без использования инструмента, регулируемая направляющая ленты
 - Шлифовальная насадка, поворачивающаяся на 270°, для идеальной адаптации к любому рабочему положению
 - Поворотный аккумуляторный блок для облегчения работы в стесненных условиях
 - Съёмный пылезащитный фильтр для защиты двигателя от крупных частиц
 - Защита от перегрузок: предохраняет двигатель от перегрева
 - Управляемый электроникой плавный пуск во избежание рывков при включении
 - Защита от повторного пуска: предотвращает непреднамеренный запуск после прерывания электропитания
 - Аккумуляторные блоки с индикацией уровня заряда

Системные компоненты

Принадлежности → 163

Аккумуляторные блоки → 64

Шлифовальные циркониево-корундовые ленты



- Для универсального применения во всех областях металлообработки, особенно при обработке нержавеющей/высоколегированных видов стали. Шлифовальная шкурка с хлопковой подложкой.
- Высокая производительность съема при большом сроке службы. Равномерный характер шлифовальной поверхности.
- Для грубого шлифования и зачистки обычной и высоколегированной стали
- Рекомендуемая окружная скорость: 15-25 м/с

Размеры мм	Зернистость	Товарная единица	№ для заказа
6 x 457	P 40	10	626344000*
6 x 457	P 60	10	626345000*
6 x 457	P 80	10	626346000*
6 x 457	P 120	10	626347000*
13 x 457	P 40	10	626348000*
13 x 457	P 60	10	626349000*
13 x 457	P 80	10	626350000*
13 x 457	P 120	10	626351000*
19 x 457	P 40	10	626352000*
19 x 457	P 60	10	626353000*
19 x 457	P 80	10	626354000*
19 x 457	P 120	10	626355000*

Шлифовальные ленты с керамическим зерном



- Для универсального применения во всех областях металлообработки, особенно при обработке нержавеющей/высоколегированных видов стали. Шлифовальная шкурка с хлопковой подложкой.
- Чрезвычайно высокая производительность съема при очень большом сроке службы благодаря самозатачивающемуся керамическому зерну. Равномерное шлифование и наилучшие результаты обработки.
- Для черновой и чистовой шлифовки, например, обводов, профилей и т. д.
- Рекомендуемая окружная скорость: 15-25 м/с для нержавеющей стали
- Рекомендуемая окружная скорость: 20-30 м/с для цветных металлов
- Рекомендуемая окружная скорость: 5-10 м/с для жаропрочных никель-кобальтовых сплавов

Размеры мм	Зернистость	Товарная единица	№ для заказа
13 x 457	P 40	10	626360000*
13 x 457	P 60	10	626361000*
13 x 457	P 80	10	626362000*
13 x 457	P 120	10	626363000*



Войлочные ленты





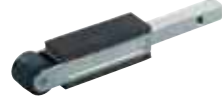

- Для работ по шлифованию, очистке и чистовой обработке. Для удаления царапин, побежалости и окисных пленок.
- Для подготовки, черновой шлифовки и последующего полирования сварных швов
- Рекомендуемая окружная скорость: 25-30 м/с для стали
- Рекомендуемая окружная скорость: 15-25 м/с для нержавеющей стали
- Рекомендуемая окружная скорость: 30-40 м/с для мягких цветных металлов
- Рекомендуемая окружная скорость: 5-15 м/с для жаропрочных никель-кобальтовых сплавов

Размеры мм	Зернистость	Товарная единица	№ для заказа
6 x 457	крупная	5	626383000*
6 x 457	средняя	5	626384000*
6 x 457	очень мелкая	5	626386000*
13 x 457	крупная	5	626387000*
13 x 457	средняя	5	626388000*
13 x 457	очень мелкая	5	626390000*
19 x 457	крупная	5	626391000*
19 x 457	средняя	5	626392000*
19 x 457	очень мелкая	5	626394000*

* Розничная упаковка

Консоли для шлифовальной ленты		№ для заказа
	Консоль для шлифовальной ленты 1 <ul style="list-style-type: none"> ■ Стандартное оснащение машины. Подходит для шлифовальных лент 6x457 мм и 13x457 мм. ■ Для шлифовки в узких местах, угловых швах, удаления грата на кромках, шлифовки промежутков пазов в пазогребневых соединениях досок 	626379000*
	Консоль для шлифовальной ленты 2 <ul style="list-style-type: none"> ■ Подходит для шлифовальных лент 6x457 мм ■ Для шлифовки в узких местах, удаления грата на кромках и трубах, шлифовки промежутков пазов в пазогребневых соединениях досок 	626380000*
	Консоль для шлифовальной ленты 3 <ul style="list-style-type: none"> ■ Подходит для шлифовальных лент 13x457 мм. Входит в комплект. ■ Для шлифовки кромок, удаления грата с труб, шлифовки стыковых швов 	626381000*
	Консоль для шлифовальной ленты 4 <ul style="list-style-type: none"> ■ Подходит для шлифовальных лент 19x457 мм ■ Для шлифования кромок и поверхностей. Шлифовка радиусов и переходов 	626382000*

Дополнительные принадлежности для ленточных напильников		№ для заказа
	Адаптер для ленточного напильника <ul style="list-style-type: none"> ■ Для удлинения консолей для шлифовальной ленты. Для использования шлифовальных лент длиной 520 и 533 мм. 	626378000
	Венская известь <ul style="list-style-type: none"> ■ Для очистки, ухода и полировки гладких поверхностей, особенно высококоротной стали, серебра, латуни, стекла, керамики и т.д. ■ Объем: 300 г, банка-рассеиватель 	626399000
	3 салфетки из микрофибры 380x380 мм <ul style="list-style-type: none"> ■ Для очистки и равномерного распределения защитных средств и политур, удаления остатков паст и кремов ■ Для всех металлов и твердых пластмасс 	626398000*
	Спрей для ухода за стальными поверхностями 400 мл <ul style="list-style-type: none"> ■ Для очистки, консервации и герметизации поверхностей, в особенности из высококачественной стали 	626377000

НОВИНКА

Ø 150 мм



Технические данные	Шлифователь угловых сварных швов KNS 9-150 Set
Номинальная потребляемая мощность	950 W
Отдаваемая мощность	510 W
Число оборотов холостого хода	900 - 3.800 /min
Диаметр круга	150 mm
Резьба шпинделя	M 14
Вес без сетевого кабеля	2,7 kg
Длина кабеля	4 m

Объем поставки	
№ для заказа	602265
Защитный кожух	■
Опорный фланец	■
Гайка с двумя торцевыми отверстиями	■
Дополнительная рукоятка	■
Ключ под два отверстия	■
Шестигранный ключ	■
1 компактный войлочный круг (150x6x25,4 мм; средний)	■
1 компактный войлочный круг (150x6x25,4; очень тонкий)	■
2 компактных войлочных круга (150x3x25,4 мм; средний)	■
1 полировочный напильник	■
Ящик из листовой стали для переноски	■

Преимущества изделия

- Очень плоский шлифователь для обработки угловых сварных швов на высококоротной стали в узких промежутках
- Двухступенчатый редуктор обеспечивает тяговитость для работы с высокой эффективностью
- Двигатель Metabo Marathon с запатентованной защитой от пыли для обеспечения длительного срока службы
- Vario-Constamatic (VC) - полноволновая электроника с регулировочным колесом: для работы с числом оборотов в зависимости от материала, остающимся почти неизменным под нагрузкой
- Прочная планетарная передача для особо длительного срока службы
- Защитный съемный кожух, регулируемый без инструмента
- Ременный привод, не требующий значительного технического обслуживания, для длительного срока службы
- Защита от перегрузок: предохраняет двигатель от перегрева
- Управляемый электроникой плавный пуск во избежание рывков при включении
- Защита от повторного пуска: предотвращает непреднамеренный запуск после прерывания электропитания
- Отключающиеся угольные щетки для защиты двигателя

Системные компоненты

Принадлежности ➔ 166



Технические данные	Аккумуляторный шлифователь угловых сварных швов KNS 18 LTX 150
Тип аккумуляторного блока	Li-Ion / LiHD
Напряжение аккумуляторного блока	18 V
Число оборотов холостого хода	3.800 /min
Диаметр круга	150 mm
Резьба шпинделя	M 14
Вес (с аккумуляторным блоком)	3 kg

Объем поставки	
№ для заказа	600191
Защитный кожух	■
Опорный фланец	■
Гайка с двумя торцевыми отверстиями	■
Дополнительная рукоятка	■
Пылевой фильтр	■
Ключ под два отверстия	■
Шестигранный ключ	■
без аккумуляторного блока, без зарядного устройства	■

Преимущества изделия

- Очень плоский аккумуляторный шлифователь угловых сварных швов для обработки угловых сварных швов на высококоротной стали в узких промежутках
- Мощный двигатель для длительного срока службы
- Блокировка шпинделя для быстрой замены кругов
- Защитный съемный кожух, регулируемый без инструмента
- Шлифовальный кронштейн, поворачивающийся на 270°, для идеальной адаптации к любому рабочему положению
- Ременный привод, не требующий значительного технического обслуживания, для длительного срока службы
- Поворотный аккумуляторный блок для облегчения работы в стесненных условиях
- Съемный пылезащитный фильтр для защиты двигателя от крупных частиц
- Защита от перегрузок: предохраняет двигатель от перегрева
- Управляемый электроникой плавный пуск во избежание рывков при включении
- Защита от повторного пуска: предотвращает непреднамеренный запуск после прерывания электропитания
- Аккумуляторные блоки с индикацией уровня заряда

Системные компоненты

Принадлежности ➔ 166

Аккумуляторные блоки ➔ 64

* Розничная упаковка

Войлочные компактные шлифовальные листы «Unitized» - VKS



- Из плотного войлочного материала
- Для очистки и чернового полирования поверхностей, для зашлифовки сварных швов; сокращает количество рабочих процессов
- Для легированных и высоколегированных видов стали, цветных и легких металлов, хромовых и никелевых видов стали, титана, других видов стали
- Напильник (626396000) для профилирования компактных войлочных кругов
- Максимальная рабочая скорость: 60 м/с
- Максимальное число оборотов: 6 000 /мин
- Рекомендованное число оборотов: 3 000 /мин

Диаметр x толщина x отверстие мм	Зернистость	Товарная единица	№ для заказа
150 x 3 x 25,4	средняя	1	626400000*
150 x 6 x 25,4	очень мелкая	1	626401000*
150 x 6 x 25,4	средняя	1	626402000*



Войлочный полировальный круг



- Для полировки высококачественных видов стали (VA) и цветных металлов, всегда в сочетании с полировочной пастой
- Максимальная рабочая скорость: 31 м/с
- Максимальное число оборотов: 3 900 об/мин
- Рекомендованное число оборотов: 600-1 100 об/мин

Диаметр x толщина x отверстие мм	Зернистость	Товарная единица	№ для заказа
150 x 5 x 25,4	мягкая	1	626395000*

Другие комплектующие для шлифователя угловых сварных швов

	№ для заказа
 <p>Венская известь</p> <ul style="list-style-type: none"> ■ Для очистки, ухода и полировки гладких поверхностей, особенно высококоротной стали, серебра, латуни, стекла, керамики и т.д. ■ Объем: 300 г, банка-рассеиватель 	626399000
 <p>3 салфетки из микролокна 380x380 мм</p> <ul style="list-style-type: none"> ■ Для очистки и равномерного распределения защитных средств и политуры, удаления остатков паст и кремов ■ Для всех металлов и твердых пластмасс 	626398000*
 <p>Спрей для ухода за стальными поверхностями 400 мл</p> <ul style="list-style-type: none"> ■ Для очистки, консервации и герметизации поверхностей, в особенности из высококачественной стали 	626377000



Технические данные

	Щеточный шлифователь SE 12-115 Set	Щеточный шлифователь SE 12-115
Номинальная потребляемая мощность	1.200 W	1.200 W
Отдаваемая мощность	720 W	720 W
Число оборотов холостого хода	900 - 2.800 /min	900 - 2.800 /min
Резьба шпинделя	M 14	M 14
Диаметр шлифовального инструмента	100 - 200 mm	100 - 200 mm
Ширина шлифовального инструмента	50 - 100 mm	50 - 100 mm
Вес без сетевого кабеля	3 kg	3 kg
Длина кабеля	4 m	4 m

Объем поставки

№ для заказа	602115500	602115000
Дополнительная рукоятка	■	■
3 распорных кольца для узких валиков	■	
1 валик-оправка (Ø90x100 мм)	■	
3 шлифовальных ленты (Ø90x100 мм; P80)	■	
1 войлочный шлифовальный круг (Ø105x100 мм; P280)	■	
1 ламельный шлифовальный круг (Ø105x100 мм; P80)	■	
1 ламельный/войлочный шлифовальный круг (Ø105x50 мм; P180)	■	
Ящик из листовой стали для переноски	■	■

Преимущества изделия

- Высокомоментная полировальная машина с двойным понижающим редуктором для шлифовки, сатинирования, крацевания и зеркальной полировки, например, высококоротной стали
- Двигатель Metabo Marathon с запатентованной защитой от пыли для обеспечения длительного срока службы
- Vario-Tacho-Constamatic (VTC) - полноволновая электроника с регулировочным колесом: для управления числом оборотов в соответствии со свойствами материала и сохранения его неизменным под нагрузкой
- Блокировка шпинделя и зажимная гайка для быстрой замены валиков без использования инструмента
- Зажимная оправка с плавным ходом и геометрическим замыканием для равномерной шлифовки
- Защита от перегрузок: предохраняет двигатель от перегрева
- Управляемый электроникой плавный пуск во избежание рывков при включении
- Защита от повторного пуска: предотвращает непреднамеренный запуск после прерывания электропитания
- Отключающиеся угольные щетки для защиты двигателя

Системные компоненты

Принадлежности ▶ 169

01
02
03
04
05
06
07
08
09
10
11
12
13
14



Технические данные		Аккумуляторный щеточный шлифовальщик S 18 LTX 115
Тип аккумуляторного блока	Li-Ion / LiHD	
Напряжение аккумуляторного блока	18 V	
Число оборотов холостого хода	3.000 /min	
Резьба шпинделя	M 14	
Диаметр шлифовального инструмента	100 - 200 mm	
Ширина шлифовального инструмента	50 - 100 mm	
Вес (с аккумуляторным блоком)	3,1 kg	

Объем поставки	
№ для заказа	600154
Дополнительная рукоятка	■
Пылевой фильтр	■
Односторонний гаечный ключ	■
Шестигранный ключ	■
без аккумуляторного блока, без зарядного устройства	■

Преимущества изделия

- Компактная аккумуляторная машина для шлифовки, сатинирования, крацевания и зеркальной полировки, например, высокосортной стали
- Мощный двигатель для длительного срока службы
- Блокировка шпинделя и зажимная гайка для быстрой замены валков без использования инструмента
- Держатель дополнительной ручки с разными точками крепления; регулировка без инструмента
- Зажимная оправка для валков с плавным ходом и геометрическим замыканием для равномерной шлифовки
- Поворотный аккумуляторный блок для облегчения работы в стесненных условиях
- Съёмный пылезащитный фильтр для защиты двигателя от крупных частиц
- Защита от перегрузок: предохраняет двигатель от перегрева
- Управляемый электроникой плавный пуск во избежание рывков при включении
- Защита от повторного пуска: предотвращает непреднамеренный запуск после прерывания электропитания
- Аккумуляторные блоки с индикацией уровня заряда

Системные компоненты

Принадлежности → 169

Аккумуляторные блоки → 64

Валики-оправки

		№ для заказа
	Валик-оправка ■ Для использования шлифовальных лент и шлифовальных гильз. Шлифовальные ленты/гильзы надеваются на валик и надежно закрепляются под действием центробежной силы. Диаметр: 90 мм Ширина: 100 мм	623470000
	Валик-оправка, надувной ■ Для использования шлифовальных лент и шлифовальных втулок. Шлифовальные ленты и втулки надвигаются на валик. Количество воздуха в валике подбирается индивидуально. ■ Идеален для упрощенной обработки контуров Диаметр: 90 мм Ширина: 100 мм	623542000

Шлифовальные ленты 90x100 мм

Диаметр мм	Ширина мм	Зернистость	Товарная единица	№ для заказа
Шлифовальные ленты с циркониевым корундом, 90x100 мм				
■ Материал: Цирконкорунд с зерном P 40, 60, 80, 120/ нормальный корунд с зерном P 220				
■ Подходит для всех металлов, а также для нержавеющей стали				
■ Для удаления царапин и зашлифовки сварных швов				
■ Только с валиком-оправкой 623470000; максимальная рабочая скорость: 30 м/с; рекоменд.: 20 м/с				
90	100	P 40	10	623512000
90	100	P 60	10	623473000
90	100	P 80	10	623474000
90	100	P 120	10	623475000
90	100	P 220	10	623476000

Шлифовальные ленты «Metabo Pyramid», 90 x 100 мм				
■ Для универсального применения во всех областях металлообработки, особенно при обработке нержавеющей/высокосортной стали				
■ Трехмерная структура шлифовального материала (в виде пирамиды). Высокая производительность съема при очень равномерном и тонком шлифовании в течение всего срока службы.				
■ Быстрое выполнение работ; значительно снижает количество рабочих операций в сравнении с обычными шлифовальными материалами				
■ Максимальное число оборотов: 6 400 об/мин; рекомендованное число оборотов: 4 200 об/мин				
90	100	P 120 (A 160)	5	626405000*
90	100	P 280 (A 65)	5	626406000*
90	100	P 400 (A 45)	5	626407000*
90	100	P 600 (A 30)	5	626408000*
90	100	P 1200 (A 16)	5	626409000*
90	100	P 2000 (A6)	5	626410000*

Шлифовальные войлочные кольца

	■ Для удаления царапин и окислов, матирования, сатинирования, удаления заусенцев и тонкой шлифовки ■ Только в сочетании с валиком-оправкой ■ Максимальное число оборотов: 6 400 об/мин; рекомендованное число оборотов: 3 200 об/мин
--	--

Диаметр мм	Ширина мм	Исполнение	Товарная единица	№ для заказа
90	100	крупная	2	623519000
90	100	средняя	2	623495000
90	100	мелкая	2	623496000

* Розничная упаковка

Ламельные шлифовальные круги



- Для удаления ржавчины, слоев окисления, царапин
- Для структурирования и лощения металлов
- Максимальное число оборотов: 5 800 об/мин; рекомендованное число оборотов: 3 200 об/мин

Диаметр мм	Ширина мм	Зернистость	Товарная единица	№ для заказа
105	100	P 40	1	623477000
105	100	P 60	1	623513000
105	100	P 80	1	623479000
105	100	P 120	1	623480000
105	100	P 180	1	623481000
105	100	P 240	1	623482000

Ламельно-войлочные шлифовальные круги



- Ламельные шлиф. круги из электрокорунда в комбинации с зернистыми нейлоновым войлоком
- Для матирования, сатинирования и удаления царапин с металлов
- Удаление старой краски и сглаживание деревянных материалов
- Максимальное число оборотов: 5 600 об/мин; рекомендованное число оборотов: 2 900 об/мин

Диаметр мм	Ширина мм	Зернистость	Товарная единица	№ для заказа
105	100	P 60	1	623483000
105	100	P 80	1	623484000
105	100	P 180	1	623485000
105	50	P 60	1	623526000
105	50	P 80	1	623527000
105	50	P 180	1	623528000

Шлифовальные войлочные круги



- Эластичный зернистый нейлоновый войлок для бестеневого матирования, сатинирования и полирования высококачественной стали и цветных металлов
- Для сглаживания деревянных поверхностей
- Максимальное число оборотов: 5 600 об/мин; рекомендованное число оборотов Ø 105 мм: 2 900 об/мин; рекомендованное число оборотов Ø 115 мм: 2 600 об/мин

Диаметр мм	Ширина мм	Зернистость	Товарная единица	№ для заказа
105	100	P 60	1	623486000
105	100	P 80	1	623487000
105	100	P 180	1	623488000
105	100	P 280	1	623514000
115	100	P 400	1	623468000
115	100	P 600	1	623469000
115	100	P 900	1	623494000

Флизелиновый шлифовальный валик



- Для равномерного матирования и сатинирования поверхностей из высококачественной стали и цветных металлов
- Для удаления небольших царапин и очистки поверхностей
- Эластичное нетканое нейлоновое волокно, закрепленное на стержне волнообразно
- Максимальное число оборотов: 5 900 об/мин; рекомендованное число оборотов: 3 000 об/мин

Диаметр мм	Ширина мм	Зернистость	Товарная единица	№ для заказа
100	100	P 180	1	623567000

Войлочный шлифовальный круг, твердый



- Для зачистки и снятия окалины сварочных швов
- Удаление ржавчины, слоев окисления и краски
- Интенсивное продольное шлифование высококачественной стали (VA)
- Максимальное число оборотов: 5 400 об/мин; рекомендованное число оборотов: 2 800 об/мин

Диаметр мм	Ширина мм	Зернистость	Товарная единица	№ для заказа
110	100	P 46	1	623525000

Резиновые насадки



- Из резиновой смеси с абразивным зерном карбида кремния
- Для устранения мелких царапин. Для декоративного продольного шлифования и придания яркого блеска поверхностям из высококачественной стали (VA) и цветных металлов.
- Максимальное число оборотов: 2 700 об/мин; рекомендованное число оборотов: 1 400 об/мин

Диаметр мм	Ширина мм	Зернистость	Товарная единица	№ для заказа
105	100	P 60	1	623510000
105	100	P 180	1	623499000

Полировальные кольца



Полировальные сизаль-кольца

- Для предварительного и основного полирования обычной и высококачественной стали с применением полировальной пасты, цвет белый, 623520000
- Максимальное число оборотов: 6 100 об/мин; рекомендованное число оборотов: 1 900 об/мин
- Диаметр: 100 мм
- Ширина: 15 мм
- Исполнение: с пропиткой
- Товарная единица: 5

№ для заказа

623507000



Полировальные волокнистые кольца

- Для предварительного и основного полирования цветных металлов с применением полировальной пасты, цвет коричневый, 623522000
- Максимальное число оборотов: 6 100 об/мин; рекомендованное число оборотов: 1 900 об/мин
- Диаметр: 100 мм
- Ширина: 10 мм
- Исполнение: тверд.
- Товарная единица: 8

№ для заказа

623508000



Полировальные волокнистые кольца

- Для зеркальной полировки любых металлов с применением полировальной пасты, цвет синий, 623524000
- Максимальное число оборотов: 6 100 об/мин; рекомендованное число оборотов: 1 900 об/мин
- Диаметр: 100 мм
- Ширина: 10 мм
- Исполнение: мягк.
- Товарная единица: 8

№ для заказа

623509000

Полировальные пасты



Полировальная паста, белая

- Для предварительного и основного полирования обычной и высокосортной стали
- Вес: 250 г

№ для заказа

623520000



Полировальная паста, коричневая

- Для предварительного и основного полирования цветных металлов
- Вес: 250 г

№ для заказа

623522000



Полировальная паста, синяя

- Для зеркальной полировки любых металлов
- Вес: 250 г

№ для заказа

623524000

Круглые проволочные щётки

- Для удаления ржавчины, заусенцев и для очистки металлов
- Для вышлифовывания мягких годовых колец на срезе дерева
- Максимальное число оборотов: 6 000 об/мин; рекомендованное число оборотов: 3 000 - 4 500 об/мин

	Диаметр мм	Ширина мм	Толщина проволоки	№ для заказа
	100	70	0,27 mm	623501000

Круглые щетки из стальной проволоки, Inox

- С нержавеющей проволокой. Для зачистки сварных швов, снятия заусенцев, удаления ржавчины, придания шероховатости
- Максимальное число оборотов: 6 000 об/мин; рекомендованное число оборотов: 2 400 - 3 900 об/мин

	Диаметр мм	Ширина мм	Толщина проволоки	№ для заказа
	100	70	0,20 mm	623503000

Пластмассовые круглые щетки

- Круглая эластичная зернистая щетка для придания шероховатости и снятия заусенцев у металлов
- Для рустикальных эффектов на дереве
- Максимальное число оборотов: 6 000 об/мин; рекомендованное число оборотов: 2 400 - 3 900 об/мин

	Диаметр мм	Ширина мм	№ для заказа
	100	70	623505000

Круглая волокнистая щетка

- Для применения с деревянными материалами. Для полирования протравленных деревянных материалов
- Создание эффектов матового и блестящего покрытия. Удаление пыли и зачистка
- Максимальное число оборотов: 6 000 об/мин; рекомендованное число оборотов: 2 400 - 3 900 об/мин

	Диаметр мм	Ширина мм	№ для заказа
	100	100	623506000

Распорные кольца

	№ для заказа
 3 распорных кольца	623511000
■ Для выравнивания по ширине при использовании шлифовальных валов, щеток, полировальных колец	

Ролик для шлифовальной ленты



Ролик для шлифовальной ленты

- С рифленой поверхностью для работы без скольжения со шлифовальными лентами, шлифовальным войлоком и войлочной лентой

Диаметр: 85 мм
Ширина: 70 мм

№ для заказа
623529000

Клейкая лента



Клейкая лента

- Для соединения шлифовальных лент

№ для заказа
623530000

Войлочные ленты



- Для тонкой шлифовки или полирования, также на "закрытых" трубных конструкциях
- Соединение посредством "кнопочного замка"
- Только в сочетании с катушкой шлифовальной ленты 623529000

Длина мм	Ширина мм	Исполнение	Товарная единица	№ для заказа
660	30	крупная	3	623536000
660	30	средняя	3	623537000
660	30	мелкая	3	623538000
660	30	сверхтонкая	3	623539000

Войлочная лента



Войлочная лента

- Для полировальных работ, также на "закрытых" трубных конструкциях
- Двустороннего использования
- Соединение посредством "кнопочного замка"

- Только в сочетании с катушкой шлифовальной ленты 623529000

Длина: 600 мм
Ширина: 30 мм
Товарная единица: 1

№ для заказа
623541000

Защитный кожух 50 мм, включая зажимную оправку



- Защитный кожух и зажимная оправка специально сконструированы для работы с ламельными/войлочными шлифовальными кругами шириной 50 мм и войлочными шлифовальными кругами. Тем самым облегчается работа на краевых участках.

	№ для заказа
Защитный кожух 50 мм, включая зажимную оправку 5/8"	626413000
Защитный кожух 50 мм, включая зажимную оправку M 14	626414000

Металлическая клейкая лента

	Металлизированная клейкая лента ■ Для шлифования сварных профилей из высококачественной стали, соединяемых в ус ■ Размеры: 2,5 м x 40 x 1,5 мм	№ для заказа
		626376000

Салфетка из микроволоконного материала

	3 салфетки из микроволокна 380x380 мм ■ Для очистки и равномерного распределения защитных средств и политур, удаления остатков паст и кремов ■ Для всех металлов и твердых пластмасс	№ для заказа
		626398000*

Спрей для ухода за высококачественной сталью

	Спрей для ухода за стальными поверхностями 400 мл ■ Для очистки, консервации и герметизации поверхностей, в особенности из высококачественной стали	№ для заказа
		626377000

Венская известь

	Венская известь ■ Для очистки, ухода и полировки гладких поверхностей, особенно высококачественной стали, серебра, латуни, стекла, керамики и т.д. ■ Объем: 300 г, банка-рассеиватель	№ для заказа
		626399000



Технические данные	Шлифователь для труб RBE 9-60 Set
Номинальная потребляемая мощность	900 W
Отдаваемая мощность	470 W
Скорость ленты на холостом ходу	8 - 14 m/s
Размеры шлифовальной ленты	30 x 533 mm
Макс. диаметр трубы	60 mm
Угол охвата	190 °
Вес без сетевого кабеля	3,1 kg
Длина кабеля	4 m

Объем поставки	
№ для заказа	602183
10 шлифовальных лент с цирконом (30x533 мм; P80)	■
2 шлифовальные ленты Pyramid (30x533 мм; P280/A65)	■
2 шлифовальные ленты Pyramid (30x533 мм; P400/A45)	■
2 шлифовальные ленты Pyramid (30x533 мм; P600/A30)	■
2 шлифовальные ленты Pyramid (30x533 мм; P1200/A16)	■
3 войлочные ленты (30x533 мм; средняя)	■
Шестигранный ключ	■
Ящик из листовой стали для переноски	■

Преимущества изделия

- Компактный шлифователь труб - для скоростной и высокопроизводительной обработки труб из высококачественной стали
- Большой угол охвата 190° для поверхности без видимых линий стыковки
- Двигатель Metabo Marathon с запатентованной защитой от пыли для обеспечения длительного срока службы
- Vario-Constamatic (VC) - полноволновая электроника с регулировочным колесом: для работы с числом оборотов в зависимости от материала, остающимся почти неизменным под нагрузкой
- Компактная шлифовальная насадка, регулируется без помощи инструмента; идеальна для доводки смонтированных поручней
- Замена шлифовальных лент без использования инструмента, регулируемая направляющая ленты
- Электронная защита от перегрузки для длительного срока службы
- Управляемый электроникой плавный пуск во избежание рывков при включении
- Защита от повторного пуска: предотвращает непреднамеренный запуск после прерывания электропитания
- Отключающиеся угольные щетки для защиты двигателя

Системные компоненты

Принадлежности ▶ 177



Технические данные	Аккумуляторный шлифователь для труб RB 18 LTX 60
Тип аккумуляторного блока	Li-Ion / LiHD
Напряжение аккумуляторного блока	18 V
Скорость ленты на холостом ходу	9.2 m/s
Размеры шлифовальной ленты	30 x 533 mm
Макс. диаметр трубы	60 mm
Угол охвата	190 °
Вес (с аккумуляторным блоком)	3,3 kg

Объем поставки	
№ для заказа	600192
Пылевой фильтр	■
Шестигранный ключ	■
без аккумуляторного блока, без зарядного устройства	■

Преимущества изделия

- Компактная шлифовальная насадка, регулируется без помощи инструмента; идеальна для доводки смонтированных поручней
- Компактный аккумуляторный шлифователь труб - для быстрой и разнообразной обработки труб из высококачественной стали
- Большой угол охвата 190° для поверхности без видимых линий стыковки
- Долговечный двигатель
- Замена шлифовальных лент без использования инструмента, регулируемая направляющая ленты
- Поворотный аккумуляторный блок для облегчения работы в стесненных условиях
- Съёмный пылезащитный фильтр для защиты двигателя от крупных частиц
- Защита от перегрузок: предохраняет двигатель от перегрева
- Управляемый электроникой плавный пуск во избежание рывков при включении
- Защита от повторного пуска: предотвращает непреднамеренный запуск после прерывания электропитания
- Аккумуляторные блоки с индикацией уровня заряда

Системные компоненты

Принадлежности ▶ 177

Аккумуляторные блоки ▶ 64

НОВИНКА



Технические данные

Шлифовальщик для труб
RBE 15-180 Set

Номинальная потребляемая мощность	1.550 W
Отдаваемая мощность	940 W
Скорость ленты на холостом ходу	8,4 - 28 м/с
Размеры шлифовальной ленты	40 x 760 мм
Макс. диаметр трубы	180 мм
Угол охвата	270 °
Вес без сетевого кабеля	3,4 кг
Длина кабеля	4 м

Объем поставки

№ для заказа	602243
Дополнительная рукоятка	■
10 шлифовальных лент с цирконом (40x760 мм; P80)	■
2 шлифовальные ленты Pyramid (40x760 мм; P280/A65)	■
2 шлифовальные ленты Pyramid (40x760 мм; P400/A45)	■
2 шлифовальные ленты Pyramid (40x760 мм; P600/A30)	■
2 шлифовальные ленты Pyramid (40x760 мм; P1200/A16)	■
3 войлочные ленты (40x760 мм; средняя)	■
Ящик из листовой стали для переноски	■

Преимущества изделия

- Высокомоментный шлифовальщик для труб позволяет обрабатывать трубы из высоколегированной стали, в том числе большого диаметра
- Большой угол охвата 270° для поверхности без видимых линий стыковки и большой скорости выполнения работ
- Двигатель Metabo Marathon с запатентованной защитой от пыли для обеспечения длительного срока службы
- Vario-Tacho-Constamatic (VTC) - полноволновая электроника с регулировочным колесом: для управления числом оборотов в соответствии со свойствами материала и сохранения его неизменным под нагрузкой
- Шлифовальная насадка для разных рабочих положений, регулируется без использования инструмента
- Резиновый ведущий ролик: снижает проскальзывание шлифовальной ленты
- Замена шлифовальных лент без использования инструмента, регулируемая направляющая ленты
- Защита от перегрузок: предохраняет двигатель от перегрева
- Управляемый электроникой плавный пуск во избежание рывков при включении
- Защита от повторного пуска: предотвращает непреднамеренный запуск после прерывания электропитания
- Отключающиеся угольные щетки для защиты двигателя

Системные компоненты

Принадлежности ▶ 177

Шлифовальные ленты из нормального корунда



- Для применения во всех областях металлообработки. Гибкое шлифовальное полотно, плотно уложенное абразивное зерно на прочном хлопчатобумажном основании
- Хорошая производительность съема при большом сроке службы. Равномерная картина шлифовки.
- Рекомендуемая скорость ленты: 25-35 м/с

Размеры мм	Зернистость	Товарная единица	№ для заказа
30 x 533	P 120	10	626279000*
30 x 533	P 180	10	626280000*
30 x 533	P 240	10	626281000*
30 x 533	P 320	10	626282000*
30 x 533	P 400	10	626283000*
40 x 760	P 120	10	626300000*
40 x 760	P 180	10	626301000*
40 x 760	P 240	10	626302000*
40 x 760	P 320	10	626303000*
40 x 760	P 400	10	626304000*

Шлифовальные циркониево-корундовые ленты



- Для универсального применения во всех областях металлообработки, особенно при обработке нержавеющей стали/высоколегированной стали. Высокопроизводительная шлифовальная лента, плотно уложенное абразивное зерно на прочном хлопчатобумажном основании.
- Высокая производительность съема при большом сроке службы. Равномерный характер шлифовальной поверхности.
- Для грубого шлифования и зачистки обычной и высоколегированной стали
- Рекомендуемая скорость ленты: 25-35 м/с

Размеры мм	Зернистость	Товарная единица	№ для заказа
30 x 533	P 60	10	626284000*
30 x 533	P 80	10	626285000*
30 x 533	P 120	10	626286000*
40 x 760	P 60	10	626305000*
40 x 760	P 80	10	626306000*
40 x 760	P 120	10	626307000*

Шлифовальные ленты с керамическим зерном



- Для универсального применения во всех областях металлообработки, особенно при обработке нержавеющей стали/высоколегированной стали. Гибкое высокопроизводительное шлифовальное полотно, полукруглое расположение абразивных зерен на хлопчатобумажном основании
- Чрезвычайно высокая производительность съема при очень большом сроке службы благодаря самозатачивающемуся керамическому зерну. Равномерное шлифование и наилучшие результаты обработки.
- Для черновой и чистовой шлифовки, например, обводов, профилей и т. д.
- Рекомендуемая скорость ленты: 25-35 м/с для высоколегированной стали
- Рекомендуемая скорость ленты: 20-30 м/с для цветных металлов
- Рекомендуемая скорость ленты: 5-10 м/с для жаропрочных никель-кобальтовых сплавов

Размеры мм	Зернистость	Товарная единица	№ для заказа
40 x 760	P 60	10	626308000*
40 x 760	P 80	10	626309000*
40 x 760	P 120	10	626310000*

* Розничная упаковка

Шлифовальные ленты «Metabo Pyramid»



- Для универсального применения во всех областях металлообработки, особенно при обработке нержавеющей стали/высокосортной стали
- Трехмерная структура шлифовального материала (в виде пирамиды). Высокая производительность съема при очень равномерном и тонком шлифовании в течение всего срока службы.
- Быстрое выполнение работ; значительно снижает количество рабочих операций в сравнении с обычными шлифовальными материалами
- Специальный продукт для обработки деталей с легким и сильным профилированием в производстве продукции из высококачественной стали
- Рекомендуемая окружная скорость: 2,7-8,5 м/с

Размеры мм	Зернистость	Товарная единица	№ для заказа
30 x 533	P 120 (A 160)	5	626290000*
30 x 533	P 280 (A 65)	5	626291000*
30 x 533	P 400 (A 45)	5	626292000*
30 x 533	P 600 (A 30)	5	626293000*
30 x 533	P 1200 (A 16)	5	626294000*
30 x 533	P 2000 (A6)	5	626295000*
40 x 760	P 120 (A 160)	5	626311000*
40 x 760	P 280 (A 65)	5	626312000*
40 x 760	P 400 (A 45)	5	626313000*
40 x 760	P 600 (A 30)	5	626314000*
40 x 760	P 1200 (A 16)	5	626315000*
40 x 760	P 2000 (A6)	5	626316000*

Войлочные ленты



- Для работ по шлифованию, очистке и чистовой обработке. Для удаления царапин, побежалости и окисных пленок.
- Для подготовки, черновой шлифовки и последующего полирования сварных швов
- Рекомендуемая окружная скорость: 25-30 м/с для стали
- Рекомендуемая окружная скорость: 15-25 м/с для нержавеющей стали
- Рекомендуемая окружная скорость: 30-40 м/с для мягких цветных металлов
- Рекомендуемая окружная скорость: 5-15 м/с для жаропрочных никель-кобальтовых сплавов

Размеры мм	Зернистость	Товарная единица	№ для заказа
30 x 533	крупная	3	626296000*
30 x 533	средняя	3	626297000*
30 x 533	очень мелкая	3	626298000*
40 x 760	крупная	3	626319000*
40 x 760	средняя	3	626320000*
40 x 760	очень мелкая	3	626322000*

Войлочная лента



- Для полировки высококачественных видов стали (VA) и цветных металлов, всегда в сочетании с полировочной пастой
- Рекомендуемая окружная скорость: 10-20 м/с

Размеры мм	Зернистость	Товарная единица	№ для заказа
30 x 533	мягкая	1	626299000*
40 x 760	мягкая	1	626323000*

Полировальные пасты



- Полировальная паста, белая**
- Для предварительного и основного полирования обычной и высококачественной стали
- Вес: 250 г

№ для заказа
623520000



- Полировальная паста, коричневая**
- Для предварительного и основного полирования цветных металлов
- Вес: 250 г

№ для заказа
623522000



- Полировальная паста, синяя**
- Для зеркальной полировки любых металлов
- Вес: 250 г

№ для заказа
623524000

Другие комплектующие для шлифователей труб



- Венская известь**
- Для очистки, ухода и полировки гладких поверхностей, особенно высококачественной стали, серебра, латуни, стекла, керамики и т.д.
 - Объем: 300 г, банка-рассеиватель

№ для заказа
626399000



- 3 салфетки из микроволокна 380x380 мм**
- Для очистки и равномерного распределения защитных средств и политуры, удаления остатков паст и кремов
 - Для всех металлов и твердых пластмасс

№ для заказа
626398000*



- Спрей для ухода за стальными поверхностями 400 мл**
- Для очистки, консервации и герметизации поверхностей, в особенности из высококачественной стали

№ для заказа
626377000

СИСТЕМА M+: ИНСТРУМЕНТЫ И ПРИНАДЛЕЖНОСТИ ИДЕАЛЬНО СОГЛАСОВАНЫ ДРУГ С ДРУГОМ ДЛЯ ДОСТИЖЕНИЯ МАКСИМАЛЬНОЙ ПРОИЗВОДИТЕЛЬНОСТИ.

Инструменты и принадлежности Metabo оптимально согласовываются на этапе разработки и тестируются вместе. Преимущество для Вас: максимальная производительность при шлифовке, резке или фрезеровании благодаря эффекту систем Metabo+.

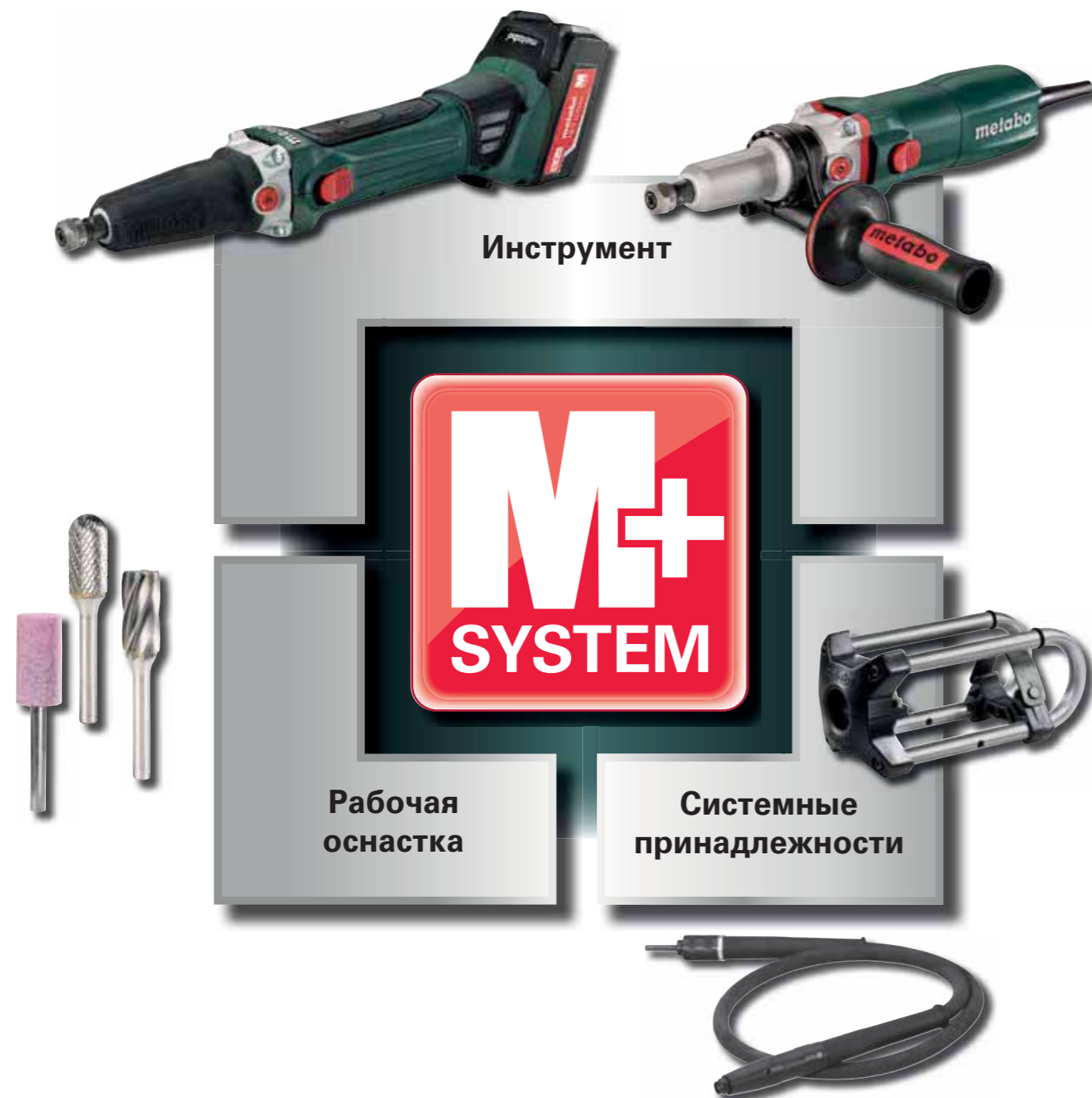

Другие инструменты для обработки металла

ПРЯМОШЛИФОВАЛЬНЫЕ МАШИНЫ: НЕБОЛЬШИЕ РАЗМЕРЫ, ВЫСОКАЯ МОЩНОСТЬ.

При производстве металлоконструкций не обойтись без надежной прямошлифовальной машины. Инновационные мощные машины Metabo гарантируют максимальную производительность и точность в любой ситуации. Не важно, с кабелем или аккумулятором - прямошлифовальные машины Metabo относятся к числу наиболее компактных из всех, представленных на рынке. Многочисленные функции безопасности, например, защита от повторного пуска или электронное защитное отключение служат для безопасности пользователя и машины.

Безопасность и надежность

Опорный фланец из алюминия литого под давлением для продолжительного срока службы машины

Съемный защитный резиновый чехол обеспечивает комфортную и безопасную работу.

Компактность и легкость

С обхватом корпуса всего 195 мм прямошлифовальные машины Metabo относятся к числу наиболее компактных из всех, представленных на рынке. Несмотря на повышенную мощность, вес прямошлифовальной машины не превышает всего 1,7 кг.

Высочайшая точность

Благодаря закаленному и отшлифованному прецизионному цанговому зажиму для оптимального ровного хода используемых инструментов



Защита от повторного пуска

Защита от повторного пуска предотвращает ненамеренный повторный пуск машины после сбоя электропитания

Электронная система защитного отключения

Немедленно отключает машину при блокировке инструмента

MARATHON MOTOR

Двигатель Metabo Marathon

Машина надежна и нечувствительна к пыли благодаря запатентованной системе защиты от пыли, обеспечивающей длительный срок службы

GE 950 G Plus



Машина с непревзойденной надежностью и плавностью хода
Новая планетарная передача обеспечивает высокий крутящий момент при максимальной компактности.



Непревзойденная продуктивность: блокировка шпинделя
Просто заблокировать редуктор нажатием на кнопку и заменить инструмент с помощью только одного ключа.



Большой выбор принадлежностей
С опциональной зажимной рамой и гибким валом прямошлифовальную машину можно использовать, например, как стационарную машину.



Технические данные

	Аккумуляторная прямошлифовальная машина GA 18 LTX	Аккумуляторная прямошлифовальная машина GPA 18 LTX	Аккумуляторная прямошлифовальная машина GA 18 LTX G
Тип аккумуляторного блока	Li-Ion / LiHD	Li-Ion / LiHD	Li-Ion / LiHD
Напряжение аккумуляторного блока	18 V	18 V	18 V
Число оборотов холостого хода	25.000 /min	25.000 /min	6.000 /min
Диаметр зажимной шейки	43 mm	43 mm	43 mm
Крепежное отверстие цангового зажима	6 mm	6 mm	6 mm
Вес (с аккумуляторным блоком)	2,1 kg	2,1 kg	2,2 kg

Объем поставки

№ для заказа	600638	600621	600639
Цанговый зажим 6 мм	■	■	■
Защитный резиновый чехол	■	■	■
Дополнительная рукоятка			■
Пылевой фильтр	■	■	■
Гаечный ключ	■	■	■
2 аккумуляторных блока Li-Power (18 V/5,2 A*ч)	■	■	
Зарядное устройство ASC 30-36 B «AIR COOLED»	■	■	■
Пластиковый кофр	■	■	■
без аккумуляторного блока, без зарядного устройства			■

Преимущества изделия

- Клавиша выключателя без фиксации: безопасная работа благодаря эргономичному расположению переключателя с несколькими поверхностями
- Высокий крутящий момент и компактная конструкция благодаря надежному планетарному редуктору
- Фиксатор шпинделя для облегчения смены инструмента
- Электронное предохранительное отключение двигателя при блокировке инструментальной насадки гарантирует безопасность во время работы
- Защита от повторного пуска: предотвращает непреднамеренный запуск после прерывания электропитания
- Защита от перегрузок: предохраняет двигатель от перегрева
- Съемный защитный резиновый чехол для комфортной и безопасной работы
- Компактный дизайн для удобства при эксплуатации
- Прецизионный цанговый зажим для точного вращения
- Аккумуляторные блоки с индикацией уровня заряда

Системные компоненты

Принадлежности → 186

Аккумуляторные блоки → 64



Технические данные	Прямошлифовальная машина GE 710 Compact	Прямошлифовальная машина GE 710 Plus	Прямошлифовальная машина GEP 710 Plus
Число оборотов холостого хода	13.000 - 34.000 /min	10.000 - 30.500 /min	10.000 - 30.500 /min
Номинальная потребляемая мощность	710 W	710 W	710 W
Отдаваемая мощность	430 W	430 W	430 W
Число оборотов при номинальной нагрузке	24.000 /min	24.000 /min	24.000 /min
Диаметр зажимной шейки	43 mm	43 mm	43 mm
Крепежное отверстие цангового зажима	6 mm	6 mm	6 mm
Вес без сетевого кабеля	1,4 kg	1,6 kg	1,6 kg
Длина кабеля	4 m	4 m	4 m

Объем поставки	600615	600616	600617
№ для заказа	600615	600616	600617
Цанговый зажим 6 мм	■	■	■
Защитный резиновый чехол	■	■	■
2 гаечных ключа	■	■	■
1 гаечный ключ	■	■	■

Преимущества изделия

- Особенное удобство благодаря укороченной конструкции
- Длинный шлифовальный шпиндель - идеален для работ в труднодоступных местах
- Фиксатор шпинделя для облегчения смены инструмента
- Опорный фланец из алюминиевого литья под давлением для продолжительного срока службы машины
- Съёмный защитный резиновый чехол для комфортной и безопасной работы
- Клавиша выключателя без фиксации: безопасная работа благодаря эргономичному расположению переключателя с нескользящей поверхностью
- Длинный шлифовальный шпиндель - идеален для работ в труднодоступных местах
- Фиксатор шпинделя для облегчения смены инструмента
- Опорный фланец из алюминиевого литья под давлением для продолжительного срока службы машины
- Съёмный защитный резиновый чехол для комфортной и безопасной работы
- Электроника Vario-Constamatic (VC) для работы с числом оборотов, отвечающим свойствам материала и остающимся практически неизменным при нагрузке
- Регулировочное колесо для установки числа оборотов
- Электронное предохранительное отключение двигателя при блокировке инструментальной насадки гарантирует безопасность во время работы
- Защита от повторного пуска: предотвращает непреднамеренный запуск после прерывания электропитания
- Электронная защита от перегрузки для длительного срока службы
- Прецизионная шейка зажима для стационарного применения
- Компактный дизайн для удобства при эксплуатации
- Прецизионный цанговый зажим для точного вращения
- Двигатель Metabo Marathon с запатентованной защитой от пыли для обеспечения длительного срока службы

Системные компоненты

Принадлежности ▶ 186



Технические данные	Прямошлифовальная машина GE 950 G Plus	Прямошлифовальная машина GEP 950 G Plus
Число оборотов холостого хода	2.500 - 8.700 /min	2.500 - 8.700 /min
Номинальная потребляемая мощность	950 W	950 W
Отдаваемая мощность	510 W	510 W
Число оборотов при номинальной нагрузке	7.200 /min	7.200 /min
Диаметр зажимной шейки	43 mm	43 mm
Крепежное отверстие цангового зажима	6 mm	6 mm
Вес без сетевого кабеля	1,7 kg	1,7 kg
Длина кабеля	4 m	4 m

Объем поставки	600618	600627
№ для заказа	600618	600627
Цанговый зажим 6 мм	■	■
Защитный резиновый чехол	■	■
Дополнительная рукоятка	■	■
1 гаечный ключ	■	■

Преимущества изделия

- Клавиша выключателя без фиксации: безопасная работа благодаря эргономичному расположению переключателя с нескользящей поверхностью
- Высокий крутящий момент и компактная конструкция благодаря надежному планетарному редуктору
- Фиксатор шпинделя для облегчения смены инструмента
- Опорный фланец из алюминиевого литья под давлением для продолжительного срока службы машины
- Электроника Vario-Constamatic (VC) для работы с числом оборотов, отвечающим свойствам материала и остающимся практически неизменным при нагрузке
- Регулировочное колесо для установки числа оборотов
- Электронное предохранительное отключение двигателя при блокировке инструментальной насадки гарантирует безопасность во время работы
- Защита от повторного пуска: предотвращает непреднамеренный запуск после прерывания электропитания
- Электронная защита от перегрузки для длительного срока службы
- Прецизионная шейка зажима для стационарного применения
- Съёмный защитный резиновый чехол для комфортной и безопасной работы
- Компактный дизайн для удобства при эксплуатации
- Прецизионный цанговый зажим для точного вращения
- Двигатель Metabo Marathon с запатентованной защитой от пыли для обеспечения длительного срока службы
- Профессионализм: удобная шлифовальная машина с увеличенным крутящим моментом; идеально подходит для шлифования внутренних и внешних поверхностей с использованием ламельного круга (см. принадлежности)

Системные компоненты

Принадлежности ▶ 186

01

02

03

04

05

06

07

08

09

10

11

12

13

14

ТВЕРДОСПЛАВНЫЕ ФРЕЗЫ

- Головка из твердого сплава самого высокого качества, с содержанием кобальта
- Вал из специальной закаленной стали
- Специальный материал для пайки с содержанием меди для надежного соединения
- 100%-ный контроль места пайки

Дизайн - волнообразная геометрия

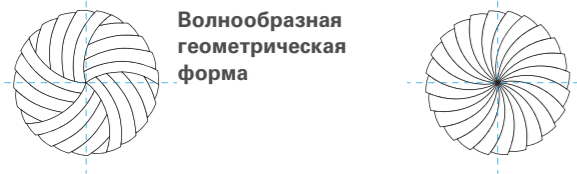

Волнообразная геометрическая форма

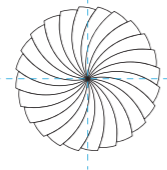

Зубья из центра

Фрезы из твердого сплава с круговыми торцевыми зубьями изготавливаются с волнообразной геометрией; благодаря этому улучшаются характеристики резания на краях инструмента.

Обзор форм и применения

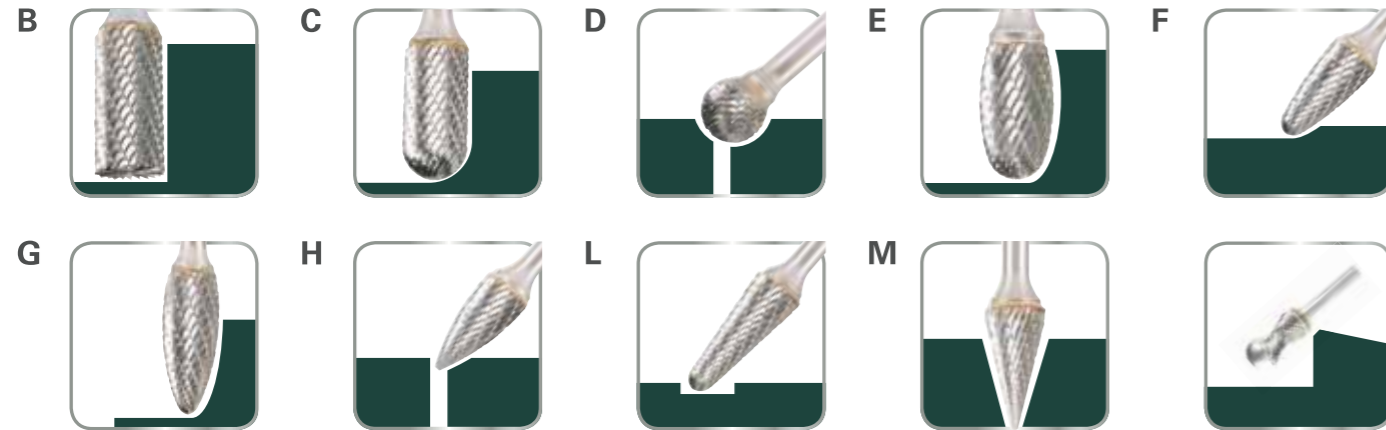

Рекомендованная скорость реза для различных групп материалов:

Группы материалов		Зубья	Скорость реза
Сталь и литье	не закаленная, не улучшенная сталь до 1200 Н/мм ² (твердость по Роквеллу < 35)	конструкционная сталь углеродистая сталь инструментальная сталь нелегированная сталь сталь для цементации стальное литье	крестообразная нарезка 450 - 600 м/мин
	закаленная, улучшенная сталь выше 1200 Н/мм ² (твердость по Роквеллу > 35)	инструментальная сталь улучшенная сталь легированная сталь стальное литье	крестообразная нарезка 250 - 350 м/мин
высокосортная сталь	нержавеющая, кислотостойкая сталь	аустенитная и ферритная высокосортная сталь	крестообразная нарезка 250 - 350 м/мин
Цв. металлы	мягкие цв. металлы	алюминий латунь медь цинк	зубья для обработки алюминия 600 - 900 м/мин
	жаропрочные материалы	никелевые сплавы никель-кобальтовые сплавы	крестообразная нарезка 300 - 450 м/мин
Чугунное литье		чугун чугун со сфероидальным графитом	крестообразная нарезка 450 - 600 м/мин

Пример:
 нарезка зубьев: крестообразная
 Штифтовая головка фрезы - Ø 8 мм
 Группа материалов: высокосортная сталь
 Скорость реза: 250 - 350 м/мин
Рекомендованный диапазон оборотов: 10 000 - 14 000 об/мин

Рекомендованный диапазон оборотов:

Диаметр головки (мм)	Скорость реза (м/мин)					
	250	300	350	450	600	900
	Число оборотов (об/мин)					
6	13.000	16.000	19.000	24.000	32.000	
8	10.000	12.000	14.000	18.000	24.000	
9,6	8.000	10.000	12.000	15.000	20.000	
12,7	6.000	7.500	9.000	11.000	15.000	23.000

Фрезы

Твердосплавные фрезы

- Фреза из твердого металла с разнонаправленными зубьями общего назначения. Разнонаправленные зубья обеспечивают плавную работу и хороший контроль. Благодаря улучшенным режущим характеристикам увеличивается съем материала. Пригодна практически для всех металлов, например, для закаленной и не закаленной стали, нержавеющей стали, титана, латуни, меди, чугуна, бронзы.
- Примеры использования: зачистка, обработка контуров, обработка поверхности, фрезерования труднодоступных мест, обработка острых углов

	Диаметр головки мм	Рабочая длина мм	Общая длина мм	Ø хвостовика мм	Зубья	№ для заказа
Цилиндрическая фреза (цилиндр / В-форма) Общего назначения. Идеальна для внутренних контуров.						
B	6	18	50	6	крестообразная нарезка	628341000*
	8	19	64	6	крестообразная нарезка	628342000*
	9,6	19	64	6	крестообразная нарезка	628343000*
	12,7	25	70	6	крестообразная нарезка	628344000*
Цилиндрическая фреза (с закругленным концом / С-форма) Для обработки поверхностей, контуров и радиусов.						
C	6	18	50	6	крестообразная нарезка	628345000*
	8	19	64	6	крестообразная нарезка	628346000*
	9,6	19	64	6	крестообразная нарезка	628347000*
	12,7	25	70	6	крестообразная нарезка	628348000*
Шарообразная фреза (шар / D-форма) Для обработки контуров и зачистки внутри отверстий. Специально для фрезерования в труднодоступных местах.						
D	6	4,7	50	6	крестообразная нарезка	628349000*
	8	6	52	6	крестообразная нарезка	628350000*
	9,6	8	54	6	крестообразная нарезка	628351000*
	12,7	11	56	6	крестообразная нарезка	628352000*
Эллипсообразная фреза (эллипс / E-форма) Общего назначения.						
E	6	10	50	6	крестообразная нарезка	628372000*
	8	15	60	6	крестообразная нарезка	628373000*
	9,6	16	60	6	крестообразная нарезка	628402000*
	12,7	22	67	6	крестообразная нарезка	628374000*
Выпуклая коническая фреза (закругленная / F-форма) Для обработки узких частей деталей.						
F	6	18	50	6	крестообразная нарезка	628353000*
	8	20	65	6	крестообразная нарезка	628354000*
	9,6	19	64	6	крестообразная нарезка	628355000*
	12,7	25	70	6	крестообразная нарезка	628356000*
Выпуклая коническая фреза (остроконечная / G-форма) Для обработки острых углов.						
G	6	18	50	6	крестообразная нарезка	628357000*
	8	19	64	6	крестообразная нарезка	628358000*
	9,6	19	64	6	крестообразная нарезка	628359000*
	12,7	25	70	6	крестообразная нарезка	628360000*
Фреза в форме языка пламени (H-форма) Общего назначения.						
H	6	14	50	6	крестообразная нарезка	628361000*
	8	19	64	6	крестообразная нарезка	628362000*
	9,6	19	65	6	крестообразная нарезка	628363000*
	12,7	32	77	6	крестообразная нарезка	628364000*

* Розничная упаковка

	Диаметр головки мм	Рабочая длина мм	Общая длина мм	Ø хвостовика мм	Зубья	№ для заказа
 Коническая фреза (круглый конус / L-форма) Для обработки труднодоступных мест.	6	18	50	6	крестообразная нарезка	628401000*
	8	25,4	70	6	крестообразная нарезка	628365000*
	9,6	30	76	6	крестообразная нарезка	628366000*
	12,7	32	77	6	крестообразная нарезка	628367000*
 Коническая фреза (острый конус / M-форма) Для обработки труднодоступных мест. Идеальна для моделирования. Коническая форма позволяет высверливать плавные диаметры.	6	20	50	6	крестообразная нарезка	628368000*
	8	18	64	6	крестообразная нарезка	628369000*
	9,6	20	64	6	крестообразная нарезка	628370000*
	12,7	22	71	6	крестообразная нарезка	628371000*
 Радиусная фреза Уникальная радиусная фреза со специальной структурой кривой. Специально разработанная система направляющих предотвращает соскальзывание с детали. Благодаря этому она идеально подходит для малых радиусов на острых углах/кромках и обеспечивает хороший контроль на острых углах. Специальная геометрия канавок (пересекающиеся стандартные зубья в центре фрезерования) позволяет добиться тонкого фрезерования всех поверхностей и высокой производительности резания при высоком ресурсе инструмента. Гладкая торцевая сторона помогает направлять фрезу и защищает от повреждения поверхности. Специально разработана для выполнения радиальной фаски в твердых материалах, например, стали, высокопрочной стали, чугуна, титана, бронзе, меди, латуни и т.д.	12,6	16	70	6	одинаково направленные зубья	628378000*



Фрезы из твердого сплава для алюминия

- Фрезы из твердого сплава со специальными зубьями для алюминия предназначены для обработки мягких материалов, дающих длинную стружку, таких как алюминий и синтетические материалы. Зубья для алюминия обеспечивают высокую производительность резания и плавный ход.
- Примеры использования: зачистка, обработка контуров, обработка поверхности, фрезерования труднодоступных мест, обработка острых углов

	Диаметр головки мм	Рабочая длина мм	Общая длина мм	Ø хвостовика мм	Зубья	№ для заказа
 Цилиндрическая фреза для алюминия (цилиндр / В-форма) Идеальна для внутренних контуров и общих случаев использования	12,7	25	70	6	зубья для обработки алюминия	628375000*
 Цилиндрическая фреза для алюминия (с закругленным концом / С-форма) Для обработки поверхностей, контуров и радиусов	12,7	25	70	6	зубья для обработки алюминия	628377000*
 Шарообразная фреза для алюминия (шар / D-форма) Для обработки контуров и зачистки внутри отверстий	12,7	11	56	6	зубья для обработки алюминия	628376000*

Комплекты твердосплавных фрез

- Фреза из твердого металла с крестообразной нарезкой зубьев общего назначения. Разнонаправленные зубья обеспечивают плавную работу и хороший контроль. Благодаря улучшенным режущим характеристикам увеличивается съем материала. Пригодна практически для всех металлов, например, для закаленной и незакаленной стали, нержавеющей стали, титана, латуни, меди, чугуна, бронзы.
- Примеры использования: зачистка, обработка контуров, обработка поверхности, фрезерования труднодоступных мест, обработка острых углов

	№ для заказа	
	628403000*	Комплект твердосплавных фрез Содержание: 1 x № для заказа: Ø головки x рабочая длина x общая длина, Ø вала, форма 1 x 628343000: 9,6 x 19 x 64 мм, 6 мм, цилиндр / В-форма 1 x 628347000: 9,6 x 19 x 64 мм, 6 мм, с закругленной головкой / С-форма 1 x 628351000: 9,6 x 8 x 54 мм, 6 мм, шар / D-форма 1 x 628402000: 9,6 x 16 x 60 мм, 6 мм, эллипс / Е-форма 1 x 628359000: 9,6 x 19 x 64 мм, 6 мм, остроконечная / G-форма
	628404000*	Комплект твердосплавных фрез Содержание: 1 x № для заказа: Ø головки x рабочая длина x общая длина, Ø вала, форма 1 x 628343000: 9,6 x 19 x 64 мм, 6 мм, цилиндр / В-форма 1 x 628344000: 12,7 x 25 x 70 мм, 6 мм, цилиндр / В-форма 1 x 628347000: 9,6 x 19 x 64 мм, 6 мм, с закругленной головкой / С-форма 1 x 628348000: 12,7 x 25 x 70 мм, 6 мм, с закругленной головкой / С-форма 1 x 628352000: 12,7 x 11 x 56 мм, 6 мм, шар / D-форма 1 x 628402000: 9,6 x 16 x 60 мм, 6 мм, эллипс / Е-форма 1 x 628356000: 12,7 x 25 x 70 мм, 6 мм, выпуклый закругленный конус / F-форма 1 x 628359000: 9,6 x 19 x 64 мм, 6 мм, остроконечная / G-форма 1 x 628360000: 12,7 x 25 x 70 мм, 6 мм, остроконечная / G-форма 1 x 628367000: 12,7 x 32 x 77 мм, 6 мм, закругленный конус / L-форма
	628405000	Демонстрационный дисплей с твердосплавными фрезами Содержание: 2 x № для заказа: Ø головки x рабочая длина x общая длина, Ø вала, форма 2 x 628341000: 6 x 18 x 50 мм, 6 мм, цилиндр / В-форма 2 x 628345000: 6 x 18 x 50 мм, 6 мм, с закругленной головкой / С-форма 2 x 628353000: 6 x 18 x 50 мм, 6 мм, выпуклый закругленный конус / F-форма 2 x 628357000: 6 x 18 x 50 мм, 6 мм, остроконечная / G-форма 2 x 628401000: 6 x 18 x 50 мм, 6 мм, закругленный конус / L-форма 2 x 628346000: 8 x 19 x 64 мм, 6 мм, с закругленной головкой / С-форма 2 x 628354000: 8 x 20 x 65 мм, 6 мм, выпуклый закругленный конус / F-форма 2 x 628358000: 8 x 19 x 64 мм, 6 мм, остроконечная / G-форма 2 x 628365000: 8 x 25,4 x 70 мм, 6 мм, закругленный конус / L-форма 2 x 628343000: 9,6 x 19 x 64 мм, 6 мм, цилиндр / В-форма 2 x 628347000: 9,6 x 19 x 64 мм, 6 мм, с закругленной головкой / С-форма 2 x 628355000: 9,6 x 19 x 64 мм, 6 мм, выпуклый закругленный конус / F-форма 2 x 628359000: 9,6 x 19 x 64 мм, 6 мм, остроконечная / G-форма 2 x 628366000: 9,6 x 30 x 76 мм, 6 мм, закругленный конус / L-форма 2 x 628344000: 12,7 x 25 x 70 мм, 6 мм, цилиндр / В-форма 2 x 628348000: 12,7 x 25 x 70 мм, 6 мм, с закругленной головкой / С-форма 2 x 628356000: 12,7 x 25 x 70 мм, 6 мм, выпуклый закругленный конус / F-форма 2 x 628360000: 12,7 x 25 x 70 мм, 6 мм, остроконечная / G-форма 2 x 628367000: 12,7 x 32 x 77 мм, 6 мм, закругленный конус / L-форма

* Розничная упаковка

Корундовые шлифовальные штифты

Шлифовальные штифты из электрокорунда

- Шлифовальные штифты из корунда высшего качества для стали и стального литья
- Для подготовки кромок под сварку и последующей обработки сварных швов
- От грубой резки до тонкой обработки
- Для зачистки и полировки

	Диаметр головки мм	Рабочая длина мм	Общая длина мм	Ø хвостовика мм	Зернистость	№ для заказа
	16	32	40	6	K 46	628330000*
	25	25	40	6	K 36	628331000*
	16	32	40	6	K 46	628332000*
	25	25	40	6	K 36	628333000*
	20	32	40	6	K 36	628334000*

Комплект шлифовальных штифтов из корунда высшего качества
 Объем: 1 x № для заказа: Ø головки x рабочая длина x длина вала, Ø вала, размер зерна, форма
 1 x 628330000: 16 x 32 x 40 мм, 6 мм, K 46, Цилиндр
 1 x 628331000: 25 x 25 x 40 мм, 6 мм, K 36, Цилиндр
 1 x 628332000: 16 x 32 x 40 мм, 6 мм, K 46, Конус
 1 x 628333000: 25 x 25 x 40 мм, 6 мм, K 36, Шар
 1 x 628334000: 20 x 32 x 40 мм, 6 мм, K 36, Арочная форма

Шлифовальные штифты из нормального корунда

- Шлифовальные штифты из нормального корунда для обработки высоколегированной стали, Inox
- Для подготовки сварных швов и последующей обработки сварных швов
- От грубой резки до тонкой обработки
- Для зачистки и полировки

	Диаметр головки мм	Рабочая длина мм	Общая длина мм	Ø хвостовика мм	Зернистость	№ для заказа
	20	32	40	6	K 24	628336000*
	25	32	40	6	K 24	628337000*
	32	32	40	6	K 24	628338000*
	40	20	40	6	K 24	628339000*
	50	10	40	6	K 24	628340000*

Маленькие отрезные круги для стали



Корунд, А 24, для стали

Диаметр x толщина x отверстие мм	Макс. число оборотов об/мин	Максимальная рабочая скорость м/с	Товарная / упаковочная единица	№ для заказа
50 x 6 x 6	30.600	80	1/1	630187000
50 x 1,1 x 6	30.600	80	1/50	630191000
50 x 2 x 6	30.600	80	1/25	630192000
76 x 2 x 6	20.800	80	1/25	630194000
76 x 1,1 x 6	20.100	80	1/50	630195000
Зажимная оправка для маленьких отрезных дисков				630189000*

Пластинчатые шлифовальные круги



- Пластинчатые шлифовальные круги из нормального корунда
- Для обработки профилированных заготовок, внутренних поверхностей, узких и труднодоступных мест. Специально для радиального использования
- Идеальны для создания гладкой поверхности, снятия ржавчины, полировки и зачистки; грубая шлифовка стали; обработка поверхности стали; матирование; шлифовка поверхности; шлифовка и создание рельефной поверхности



Диаметр x ширина мм	Ø хвостовика мм	Зернистость	Макс. число оборотов об/мин	Товарная единица	№ для заказа
Ø 50 x 20	6	P 40	15.200	1	628379000*
Ø 50 x 20	6	P 60	15.200	1	631110000*
Ø 50 x 20	6	P 80	15.200	1	628380000*
Ø 60 x 20	6	P 40	12.700	1	628381000*
Ø 60 x 20	6	P 60	12.700	1	628382000*
Ø 60 x 20	6	P 80	12.700	1	628383000*
Ø 60 x 30	6	P 40	12.700	1	628384000*
Ø 60 x 30	6	P 60	12.700	1	631111000*
Ø 60 x 30	6	P 80	12.700	1	628385000*
Ø 60 x 30	6	P 120	12.700	1	628386000*
Ø 60 x 30	6	P 180	12.700	1	628387000*
Ø 60 x 30	6	P 240	12.700	1	628388000*
Ø 60 x 40	6	P 40	12.700	1	628389000*
Ø 60 x 40	6	P 60	12.700	1	631112000*
Ø 60 x 40	6	P 80	12.700	1	628390000*
Ø 80 x 30	6	P 40	9.500	1	628391000*
Ø 80 x 30	6	P 60	9.500	1	628392000*
Ø 80 x 30	6	P 80	9.500	1	628393000*
Ø 80 x 30	6	P 120	9.500	1	628394000*
Ø 80 x 30	6	P 40	9.500	1	628395000*
Ø 80 x 40	6	P 60	9.500	1	628396000*
Ø 80 x 40	6	P 80	9.500	1	628397000*
Ø 80 x 50	6	P 40	9.500	1	628398000*
Ø 80 x 50	6	P 60	9.500	1	628399000*
Ø 80 x 50	6	P 80	9.500	1	628400000*

Цанговые зажимы для прямошлифовальных машин



Отверстие зажима	Исполнение	№ для заказа
3 mm	Шестигранник	631947000*
1/8" (3,18 mm)	Шестигранник	631948000*
6 mm	Шестигранник	631945000*
6 mm	Хвостовик с двумя лысками	630820000
8 mm	Шестигранник	631946000*
1/4" (6,35 mm)	Шестигранник	631949000*



* Розничная упаковка

Гибкие валы		№ для заказа
	Гибкий вал <ul style="list-style-type: none"> Подходит для скорости вращения 20 000-30 000 об/мин Двусторонняя подшипниковая опора Для фрезеров, шлифовальных штифтов, пластинчатых шлифовальных кругов и т.д. с диаметром хвостовика 6 мм. Сменный цанговый зажим для инструментальных насадок с диаметром хвостовика 3 мм, входит в перечень принадлежностей (630715000) Цапфа привода 6 мм для крепления гибкого вала в зажимном отверстии приводного двигателя. Если зажимное отверстие приводного двигателя не соответствует размеру 6 мм, следует заменить цанговый зажим приводного двигателя. Цанговый зажим 6 мм входит в перечень принадлежностей (631945000). подходит для фрезеров: FME 737 подходит для прямошлифовальных машин: G 500, GE 700, GE 710 Compact, GE 710 Plus Длина: 1,3 м Цапфа привода: 6 мм Зажимное отверстие: 6 мм Вес: 0,8 кг	627609000*
	Гибкий вал <ul style="list-style-type: none"> Подходит для скорости вращения 7 500-30 000 об/мин Двусторонняя подшипниковая опора Для фрезеров, шлифовальных штифтов, пластинчатых шлифовальных кругов и т.д. с диаметром хвостовика 8 мм. Сменный цанговый зажим для инструментальных насадок с диаметром хвостовика 6 мм (630977000) и 3 мм (630976000), входит в перечень принадлежностей Цапфа привода 8 мм для крепления гибкого вала в зажимном отверстии приводного двигателя. Если зажимное отверстие приводного двигателя не соответствует размеру 8 мм, следует заменить цанговый зажим приводного двигателя. Цанговый зажим 6 мм входит в перечень принадлежностей (631945000) подходит для фрезеров: FME 737 подходит для прямошлифовальных машин: G 500, GE 700, GE 900 Plus, GE 710 Compact, GE 710 Plus, GE 950 G Plus Длина: 1,3 м Цапфа привода: 8 мм Зажимное отверстие: 8 мм Вес: 0,8 кг	630980000*

Цанговые зажимы для гибкого вала 630980000		
Отверстие зажима	№ для заказа	
 3 mm	630976000	
 6 mm	630977000	
 8 mm	630979000	

Цанговые зажимы для гибкого вала 627609000		
Отверстие зажима	№ для заказа	
 3 mm	630715000	
 6 mm	630714000	

Другие принадлежности для прямошлифовальных машин

		№ для заказа
	Зажимная рама <ul style="list-style-type: none"> Зажимная рама для работы с гибким валом Зажимную раму Metabo с жесткой резиной можно ставить или подвешивать, она стабильна и не скользит. Она защищает чувствительные поверхности от царапин. Подходит для GE 710 Plus, GE 950 G Plus, GA 18 LTX, GA 18 LTX G 	628329000
	Зажимной блок <ul style="list-style-type: none"> Для надежного зажима дрели, ударной дрели, прямошлифовальной машины и двигателя фрезера при работах с гибкими валами. Установочное отверстие, Ø 43 мм. Струбцина (627107000) предназначена для надежного крепления 	627354000*
	Струбцина <ul style="list-style-type: none"> Для надежного крепления на верстаке 	627107000*

КРОМОЧНЫЕ ФРЕЗЕРЫ МЕТАВО: БЫСТРАЯ И ЧИСТАЯ ОБРАБОТКА КРОМОК

Новые кромочные фрезеры Metabo идеально подходят для скругления острых кромок, обработки видимых торцов и подготовки сварных швов. Новые высокомоощные машины имеют высоту фрезерования до 15 мм. К тому же модель KFM 18 LTX 3 RF является первым в мире аккумуляторным кромочным фрезером класса 18 В для снятия фасок до 4 мм и создания радиусов до 3 мм.



STOP
FAST BRAKE

Запатентованный контроллер управляется одним нажатием кнопки
 Встроенные точки фиксации защищают от непроизвольного изменения глубины фрезерования во время работы. Возможно изменение глубины фрезерования одной рукой без дополнительного зажимного рычага

Самая быстрая тормозная система для максимальной защиты пользователя
 Запатентованная механическая тормозная система останавливает фрезер после выключения, а также при отключении питания в течение 2 секунд

PADDLE-SWITCH

Максимум удобства
 Клавиша выключателя без фиксации: безопасная работа благодаря эргономичному расположению переключателя с нескользящей поверхностью

Регулируемая без инструмента рукоятка-скоба
 для безопасного и равномерного ведения при фрезеровке

Простота эксплуатации
 Фрезерная головка с тремя твердосплавными поворотными пластинами для снятия фасок под любым углом 0-90°, простая перестановка с помощью направляющих салазок

KFMPB 15-10 F

Модель	Геометрия фрезерования	Макс. высота фаски при 45°	Регулируемый угол фаски	Применение
KFM 9-3 RF	фаска и радиус	4 mm	45°	<ul style="list-style-type: none"> обработка кромок подготовка к нанесению покрытия зачистка
KFM 18 LTX 3 RF	фаска и радиус	4 mm	45°	
KFM 15-10 F	фаска	10 mm	0 - 90°	<ul style="list-style-type: none"> подготовка сварных швов на плоских поверхностях подготовка сварных швов на трубах
KFMPB 15-10 F	фаска	10 mm	0 - 90°	
KFM 16-15 F	фаска	15 mm	0 - 90°	

01
02
03
04
05
06
07
08
09
10
11
12
13
14



Технические данные	Аккумуляторный кромочный фрезер KFM 18 LTX 3 RF
Тип аккумуляторного блока	Li-Ion / LiHD
Емкость аккумуляторного блока	5,5 Ah
Напряжение аккумуляторного блока	18 V
Число оборотов холостого хода	7.000 /min
Вид кромок	фаска и радиус
Макс. высоты фаски 45°	4 mm
Макс. радиус	R3
Шкала регулировки глубины фрезерования	0,1 mm
Вес (с аккумуляторным блоком)	3,1 kg

Объем поставки

№ для заказа	601754
2 твердосплавные поворотные пластины для снятия фасок под углом 45°	■
2 твердосплавные поворотные пластины для создания радиуса R2	■
2 твердосплавные поворотные пластины для создания радиуса R3	■
Направляющий упор	■
Отвертка Torx 15	■
Дополнительная рукоятка Metabo VibraTech (MVT)	■
Пылевой фильтр	■
2 аккумуляторных блока LiHD (18 В/5,5 А*ч)	■
Зарядное устройство ASC 30-36 В «AIR COOLED»	■
Кофр MetaLoc	■

Преимущества изделия

- Компактный фрезер по металлу для снятия фасок под углом 45° и создания радиусов от 2 до 3 мм на передних кромках
- Поверхности без окислов и заусенцев в качестве оптимальной подготовки к нанесению порошковых или лаковых покрытий, обеспечивающих максимальную антикоррозионную защиту
- Первый в мире аккумуляторный кромочный фрезер для снятия фасок высотой до 4 мм и создания радиусов до 3 мм на стальных кромках
- Контроллер, управляемый одним нажатием кнопки: запатентованная регулировка глубины фрезерования с шагом 0,1 мм без использования инструментов; точки фиксации для экономии времени при регулировке, а также для защиты от непроизвольного изменения глубины фрезерования во время работы
- Узкая фрезерная головка со стандартными твердосплавными режущими поворотными пластинами и упорным кольцом с шарикоподшипником для работ внутри труб и на закруглениях
- Направляющий упор для равномерного результата и высокого качества поверхности при обработке ровных листов
- Поворотный аккумуляторный блок для облегчения работы в стесненных местах
- Электронная защита двигателя от перегрузки, плавный пуск и защита от повторного пуска
- Съемный пылезащитный фильтр для защиты двигателя от крупных частиц

Системные компоненты

Принадлежности ▶ 196

Аккумуляторные блоки ▶ 64



Технические данные	Кромочный фрезер KFM 9-3 RF
Число оборотов холостого хода	11.500 /min
Номинальная потребляемая мощность	900 W
Отдаваемая мощность	470 W
Вид кромок	фаска и радиус
Макс. высоты фаски 45°	4 mm
Макс. радиус	R3
Шкала регулировки глубины фрезерования	0,1 mm
Вес без сетевого кабеля	2,5 kg
Длина кабеля	4 m

Объем поставки

№ для заказа	601751
2 твердосплавные поворотные пластины для снятия фасок под углом 45°	■
2 твердосплавные поворотные пластины для создания радиуса R2	■
2 твердосплавные поворотные пластины для создания радиуса R3	■
Направляющий упор	■
Отвертка Torx 15	■
Дополнительная рукоятка Metabo VibraTech (MVT)	■
Кофр MetaLoc	■

Преимущества изделия

- Компактный фрезер по металлу для снятия фасок под углом 45° и создания радиусов от 2 до 3 мм на передних кромках
- Поверхности без окислов и заусенцев в качестве оптимальной подготовки к нанесению порошковых или лаковых покрытий, обеспечивающих максимальную антикоррозионную защиту
- Контроллер, управляемый одним нажатием кнопки: запатентованная регулировка глубины фрезерования с шагом 0,1 мм без использования инструментов; точки фиксации для экономии времени при регулировке, а также для защиты от непроизвольного изменения глубины фрезерования во время работы
- Узкая фрезерная головка со стандартными твердосплавными режущими поворотными пластинами и упорным кольцом с шарикоподшипником для работ внутри труб и на закруглениях
- Направляющий упор для равномерного результата и высокого качества поверхности при обработке ровных листов
- Двигатель Metabo Marathon с запатентованной защитой от пыли для обеспечения длительного срока службы
- Полноволновая электроника Constamatic (C): быстрое выполнение работ за счет практически неизменного числа оборотов при нагрузке
- Электронное предохранительное отключение двигателя при блокировке инструментальной насадки гарантирует безопасность во время работы
- Электронная защита двигателя от перегрузки, плавный пуск и защита от повторного пуска
- Компактный дизайн для удобства при эксплуатации

Системные компоненты

Принадлежности ▶ 196



Технические данные	Кромочный фрезер KFMPB 15-10 F
Число оборотов холостого хода	12.500 /min
Номинальная потребляемая мощность	1.550 W
Отдаваемая мощность	840 W
Вид кромок	фаска
Макс. высоты фаски 45°	10 mm
Шкала регулировки глубины фрезерования	0,1 mm
Вес без сетевого кабеля	5,1 kg
Длина кабеля	4 m

Объем поставки

№ для заказа	601755
Упорный ролик	■
Отвертка Torx 15	■
Г-образный ключ, размер 1,5	■
Г-образный ключ, размер 4	■
Дополнительная рукоятка	■

Преимущества изделия

- Кромочный фрезер по металлу для снятия фасок высотой до 10 мм предназначен для подготовки кромок сварных швов и гарантирует максимальную защиту пользователя благодаря нефиксируемому выключателю и тормозной системе
- Полноволновая электроника Constamatic (C): быстрое выполнение работ за счет практически неизменного числа оборотов при нагрузке
- Запатентованная механическая тормозная система обеспечивает остановку фрезера в течение 2 секунд после выключения

Системные компоненты

Принадлежности ▶ 196



Технические данные	Кромочный фрезер KFM 15-10 F
Число оборотов холостого хода	12.500 /min
Номинальная потребляемая мощность	1.550 W
Отдаваемая мощность	810 W
Вид кромок	фаска
Макс. высоты фаски 45°	10 mm
Шкала регулировки глубины фрезерования	0,1 mm
Вес без сетевого кабеля	4,9 kg
Длина кабеля	4 m

№ для заказа	601752
Упорный ролик	■
Отвертка Torx 15	■
Г-образный ключ, размер 1,5	■
Г-образный ключ, размер 4	■
Дополнительная рукоятка	■

- Кромочный фрезер по металлу для снятия фасок высотой до 10 мм, для подготовки кромок под сварку
- Полноволновая электроника Constamatic (C): быстрое выполнение работ за счет практически неизменного числа оборотов при нагрузке

Системные компоненты

Принадлежности ▶ 196



Технические данные	Кромочный фрезер KFM 16-15 F
Число оборотов холостого хода	12.000 /min
Номинальная потребляемая мощность	1.600 W
Отдаваемая мощность	900 W
Вид кромок	фаска
Макс. высоты фаски 45°	15 mm
Шкала регулировки глубины фрезерования	0,1 mm
Вес без сетевого кабеля	6,9 kg
Длина кабеля	4 m

№ для заказа	601753
Упорный ролик	■
Отвертка Torx 15	■
Г-образный ключ, размер 1,5	■
Г-образный ключ, размер 4	■
Дополнительная рукоятка	■

- Кромочный фрезер по металлу для снятия фасок высотой до 15 мм, для подготовки кромок под сварку



Системные компоненты

Принадлежности ▶ 196

Принадлежности для кромочных фрезеров

Твердосплавные поворотные пластины

- Простота и наилучший результат при обработке кромок, подготовке кромок сварных швов
- Зачистка ровных кромок и контуров; снятие фасок под углом 45° и закругление кромок
- Фрезерование без заусенцев; чистая и равномерная обработка
- Выполнение фасок на ровных поверхностях из обычной и высокопрочной стали, литья, алюминия, латуни и пластика

		№ для заказа
	10 твердосплавных поворотных пластин, фаска 45° подходит для: KFM 9-3 RF, KFM 18 LTX 3 RF	623560000
	10 твердосплавных поворотных пластин, R2 подходит для: KFM 9-3 RF, KFM 18 LTX 3 RF	623561000
	10 твердосплавных поворотных пластин, R3 подходит для: KFM 9-3 RF, KFM 18 LTX 3 RF	623562000
	10 универсальных твердосплавных поворотных пластин подходит для: KFM 15-10 F, KFMPB 15-10 F, KFM 16-15 F	623564000
	10 крепежных винтов для поворотных пластин подходит для: KFM 15-10 F, KFMPB 15-10 F, KFM 16-15 F	623566000

Принадлежности для ножниц

Двусторонние ножи

- Один и тот же нож в качестве верхнего и нижнего ножа

		№ для заказа
	Двусторонние ножи Для листовых ножниц Ки 6870	630201000
	Двусторонние ножи Для листовых ножниц Ки 6872	631042000

Штоковые ножи

		№ для заказа
	Штоковые ножи Подходит для Ки 6872 и Ки 6870	631041000

Принадлежности для высечных ножниц

Штампы

		№ для заказа
	Штампы Для высечных ножниц Кп 6875 (запасн.)	630202000

Матрицы

		№ для заказа
	Матрица Для высечных ножниц Кп 6875 (запасн.)	630203000



Технические данные

Технические данные	Отрезная пила по металлу CS 23-355
Для шлифовальных кругов (Ø x отверстие)	355 x 25,4 mm
Крутящий момент	18 Nm
Число оборотов холостого хода	4.000 /min
Номинальная потребляемая мощность	2.300 W
Размер пропила прутковой стали	65 mm
Размер пропила труб	125 mm
Размер пропила стальных профилей	115 x 130 mm
Макс. раскрытие тисков	238 mm
Габариты плиты основания	468 x 282 mm
Транспортная высота	400 mm
Вес	16,9 kg
Длина кабеля	2,7 m

Объем поставки

№ для заказа	602335
Кольцевой гаечный ключ	■
Опорный фланец	■
Зажимная гайка	■

Преимущества изделия

- Для однофазного переменного тока
- Для быстрого и эффективного разрезания профилей, труб и прутков из стали, чугуна, алюминия и других цветных металлов
- Двигатель и редуктор на шарикоподшипниках, рассчитанные на высокие нагрузки
- Фиксатор шпинделя для облегчения замены круга
- Быстрозажимное приспособление с плавной регулировкой угла резки от -15° до 45°
- Простая транспортировка благодаря встроенной ручке для переноски и транспортировочному фиксатору
- Высокая безопасность благодаря поворотному защитному колаку
- Отделение для гаечных ключей с открытым зевом на инструментальном столе
- Безопасная работа благодаря регулируемому искроотводящему щитку
- Регулируемый ограничитель глубины реза

Системные компоненты

Принадлежности ▶ 198

01
02
03
04
05
06
07
08
09
10
11
12
13
14

Класс качества A 30-R / A 36-S «Flexiamant Super», сталь



- Высокая производительность резки при длительном сроке службы при работе со сталью
- Прочное исполнение для мощных машин
- A 36-S: с вложенной тканью для быстроты резки
- Максимальная рабочая скорость 80 м/с

Класс качества	Диаметр x толщина x отверстие мм	Исполнение	Макс. число оборотов об/мин	Товарная / упаковочная единица	№ для заказа
A 30-R	350 x 3 x 25,4	—	4.365	1/10	616327000
A 36-S	350 x 3 x 25,4	—	4.365	1/10	616339000

Класс качества A 24-M «Flexiamant Super», сталь



- Высокая производительность резки при длительном сроке службы при работе со сталью
- Мягкое исполнение для менее мощных машин
- Максимальная рабочая скорость 80 м/с

Класс качества	Диаметр x толщина x отверстие мм	Исполнение	Макс. число оборотов об/мин	Товарная / упаковочная единица	№ для заказа
A 24-M	350 x 3 x 25,4	—	4.365	1/10	616338000

Класс качества A 36-R «Flexiamant Super» Inox



- Специальный отрезной круг средней твёрдости для нержавеющей стали
- Высокая производительность резания при хорошем сроке службы
- С низким содержанием железа и серы < 0,1 %
- Максимальная рабочая скорость 80 м/с

Класс качества	Диаметр x толщина x отверстие мм	Исполнение	Макс. число оборотов об/мин	Товарная / упаковочная единица	№ для заказа
A 36-R	350 x 3 x 25,4	—	4.365	1/10	616343000



Технические данные

	Шлифовальная машина с двумя кругами DS 125	Шлифовальная машина с двумя кругами DS 150
Шлифовальные круги (Ø x толщина x отверстие)	125 x 20 x 20 mm	150 x 20 x 20 mm
Число оборотов холостого хода	2.980 /min	2.980 /min
Номинальная потребляемая мощность	200 W	350 W
Отдаваемая мощность	130 W	200 W
Опрокидывающий момент	0,9 Nm	1,1 Nm
Вес	7,5 kg	9,5 kg
Длина кабеля	2 m	2 m

Объем поставки

№ для заказа	619125	619150
Шлифовальные круги из нормального корунда 36 Р и 60 N	■	■
Стёкла для защиты глаз от искр	■	■
Накладка для заготовки	■	■
Шестигранный ключ	■	■

Преимущества изделия

- Маленькая и компактная машина для мастерской
- Малозумный, маловибрационный и не требующий обслуживания асинхронный электродвигатель
- Двигатель однофазного переменного тока
- Защитные кожухи с байонетным креплением для простой и быстрой замены круга
- Большие стёкла для защиты глаз от искр
- Демпфирующие вибрацию резиновые подложки для устойчивости

Системные компоненты

Принадлежности ▶ 202

01
02
03
04
05
06
07
08
09
10
11
12
13
14



Технические данные	Шлифовальная машина с двумя кругами DS 175	Комбинированный ленточно-шлифовальный станок BS 175	Комбинированная машина для сухого/мокрого шлифования TNS 175
Шлифовальные круги (Ø x толщина x отверстие)	175 x 25 x 32 mm	175 x 25 x 32 mm	175 x 25 x 32 mm
Шлифовальный круг для мокрого шлифования (Ø x толщина x отверстие)	-	-	200 x 40 x 20 mm
Число оборотов холостого хода	2.980 /min	2.980 /min	2.980/132 /min
Номинальная потребляемая мощность	500 W	500 W	500 W
Отдаваемая мощность	310 W	310 W	310 W
Опрокидывающий момент	2,3 Nm	2,3 Nm	2,3 Nm
Длина кронштейна шлифовальной ленты	-	285 mm	-
Шлифовальная лента	-	50 x 1.020 mm	-
Внутренний диаметр всасывающего патрубка	35 mm	35 mm	35 mm
Вес	14,5 kg	14,5 kg	14,9 kg
Длина кабеля	2 m	2 m	2 m

Объем поставки

№ для заказа	619175	601750	611750
Шлифовальные круги из нормального корунда 36 P и 60 N	■		
Шлифовальный круг из нормального корунда 60 N		■	■
Тканевая шлифовальная лента K 60		■	
Круг для мокрого шлифования			■
Стёкла для защиты глаз от искр	■	■	■
Накладка для заготовки	■	■	■
Шестигранный ключ	■	■	■
Некорродирующая ёмкость для воды			■

Преимущества изделия

- Большой кронштейн шлифовальной ленты, плавно наклоняется до 90°, для обработки деревянных и металлических деталей
- Разнообразное использование благодаря комбинации шлифовальных кругов для мокрого и сухого шлифования
- Некорродирующая ёмкость для воды

- Надежная машина для высококачественной правки, шлифовки и снятия заусенцев
- Малошумный, маловибрационный и не требующий обслуживания асинхронный электродвигатель
- Двигатель однофазного переменного тока
- Закрытые сбоку защитные кожухи с всасывающим патрубком
- Защитные кожухи с байонетным креплением для простой и быстрой замены круга
- Пылезащищенный аварийный выключатель
- Защита от повторного пуска: предотвращает непреднамеренный запуск после прерывания электропитания
- Регулируемое без инструмента крепление
- Большие стёкла для защиты глаз от искр
- Демпфирующие вибрацию резиновые подложки для устойчивости

Системные компоненты

Принадлежности → 202



Технические данные	Шлифовальная машина с двумя кругами DS 200	Шлифовальная машина с двумя кругами DSD 200	Шлифовальная машина с двумя кругами DSD 250
Шлифовальные круги (Ø x толщина x отверстие)	200 x 25 x 32 mm	200 x 25 x 32 mm	250 x 40 x 51 mm
Число оборотов холостого хода	2.980 /min	2.980 /min	1.490 /min
Номинальная потребляемая мощность	600 W	750 W	900 W
Отдаваемая мощность	370 W	450 W	540 W
Опрокидывающий момент	2,6 Nm	6,2 Nm	10 Nm
Внутренний диаметр всасывающего патрубка	35 mm	35 mm	35 mm
Вес	16,3 kg	16 kg	33,3 kg
Длина кабеля	2 m	2 m	2 m

Объем поставки

№ для заказа	619200	619201	619250
Шлифовальные круги из нормального корунда 36 P и 60 N	■	■	■
Стёкла для защиты глаз от искр	■	■	■
Накладка для заготовки	■	■	■
Шестигранный ключ	■	■	■

Преимущества изделия

- Двигатель однофазного переменного тока
- Мощный трёхфазный электродвигатель с высоким вращающим моментом
- Мощный трёхфазный электродвигатель с высоким вращающим моментом
- Высокомощная машина для повышенных нагрузок
- Малошумный, маловибрационный и не требующий обслуживания асинхронный электродвигатель
- Прочные защитные кожухи из алюминиевого литья под давлением
- Защитные кожухи с байонетным креплением для простой и быстрой замены круга
- Пылезащищенный аварийный выключатель
- Защита от повторного пуска: предотвращает непреднамеренный запуск после прерывания электропитания
- Регулируемое без инструмента крепление
- Большие стёкла для защиты глаз от искр
- Демпфирующие вибрацию резиновые подложки для устойчивости

Системные компоненты

Принадлежности → 202

Шлифовальные круги

Шлифовальные круги, нормальный корунд



- Для шлифовки инструментальной стали
- Мелкое зерно (60 N): пригодно для тонкой шлифовки закаленной и незакаленной стали, например, таких инструментов, как винтовое сверло, отвертка, резец, режущий инструмент, стамеска, нож
- Крупное зерно (36 N): пригодно для предварительной шлифовки закаленной и незакаленной стали, например, таких инструментов, как отвертка, резец, режущий инструмент

Диаметр x толщина x отверстие мм	Зернистость и твердость	Подходит для	№ для заказа
120 x 20 x 20	36 P	DS 125 / Ds W 3150	629088000
120 x 20 x 20	60 N	DS 125 / Ds W 3150	629089000
120 x 20 x 12	60 N	DS 125 W / Ds W 3150	629090000
150 x 20 x 20	36 P	DS 150 / Ds W 3150	630632000
150 x 20 x 20	60 N	DS 150 / Ds W 3150	630633000
150 x 20 x 32	36 P	Ds 7202	630777000
150 x 20 x 32	60 N	Ds 7202 / Ds 7203	630778000
175 x 25 x 20	36 P	DS 175 W / DS 175 D	629091000
175 x 25 x 20	60 N	DS 175 W / DS 175 D	629092000
175 x 25 x 32	36 P	DS 175 / BS 175 / TNS 175 / Ds W 5175 / Ds D 6175	630657000
175 x 25 x 32	60 N	DS 175 / BS 175 / TNS 175 / Ds W 5175 / Ds D 6175	630656000
200 x 25 x 20	36 P	DS 200/25 W / DS 200/25 D	629093000
200 x 25 x 20	60 N	DS 200/25 W / DS 200/25 D	629094000
200 x 25 x 32	36 P	DS 200 / DSD 200 / Ds 7211 / Ds W 9200 / Ds D 9201	630784000
200 x 25 x 32	60 N	DS 200 / DSD 200 / Ds 7211 / Ds W 9200 / Ds D 9201	630785000
200 x 32 x 32	36 P	Ds W 9200 / Ds D 9201	630634000
200 x 32 x 32	60 N	Ds W 9200 / Ds D 9201	630635000
250 x 32 x 32	24 Q	Ds 7226	630788000
250 x 32 x 32	60 N	Ds 7226	630789000
250 x 40 x 51	36 P	DSD 250 / Ds D 9250	630636000
250 x 40 x 51	60 N	DSD 250 / Ds D 9250	630637000

Шлифовальные круги, электрокорунд высшего качества



- Для шлифовки инструментов из высококачественной быстрорежущей стали (HSS)

Диаметр x толщина x отверстие мм	Зернистость и твердость	Подходит для	№ для заказа
150 x 20 x 20	80 J	Ds W 3150	630638000
150 x 50 x 13	80 I	Ds 7203	630779000

Шлифовальные круги, карбид кремния

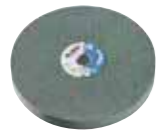

- Пригодно для тонкой шлифовки твердых металлов и инструментов с покрытием из твердых сплавов, серого чугуна, алюминия, стекла, керамики

Диаметр x толщина x отверстие мм	Зернистость и твердость	Подходит для	№ для заказа
120 x 20 x 20	80 J	DS 125	629102000
150 x 20 x 20	80 J	DS 150 / Ds W 3150	629103000
175 x 25 x 20	80 J	DS 175 W / DS 175 D / TNS 175	629095000
175 x 25 x 32	80 J	DS 175 / BS 175 / TNS 175	629104000
200 x 25 x 20	80 J	DS 200/25 W / DS 200/25 D / TNS 175	629096000
200 x 25 x 32	80 J	DS 200 / DSD 200 / Ds W 9200 / Ds D 9201	629105000
250 x 40 x 51	80 J	DSD 250 / Ds D 9250	629106000

Круги для мокрого шлифования



- Пригодно для тонкой шлифовки закаленной и незакаленной стали, например, таких инструментов, как нож, стамеска, долото для дерева, резак, режущий инструмент, ножницы

Диаметр x толщина x отверстие мм	Зернистость и твердость	Подходит для	№ для заказа
150 x 30 x 20	220 K	TNS 150 W	629097000
200 x 40 x 20	220 K	TNS 175	629098000

Шлифовальные ленты



- Высококачественная шлифовальная бумага (нормальный корунд) с плотной рассыпкой, высокой производительностью резания и длительным сроком службы. Универсальное применение. Для шлифовки и зачистки металлов, нелегированной и низколегированной стали, чугуна, алюминиевых сплавов, латуни, бронзы, твердых металлических слоев, резины, пластика и т.п.
- Рекомендуемая окружная скорость: 25-35 м/с

Размеры мм	Зернистость	Товарная единица	№ для заказа
50 x 650	P 60	3	629060000*
50 x 650	P 100	3	629061000*
50 x 650	P 150	3	629062000*
50 x 1.020	P 60	3	629063000*
50 x 1.020	P 80	3	629064000*
50 x 1.020	P 100	3	629065000*
50 x 1.020	P 120	3	629066000*
50 x 1.020	P 180	3	629067000*
50 x 1.020	P 240	3	629068000*
50 x 1.020	P 400	3	629069000*

Дополнительные принадлежности для шлифовальных машин с двумя кругами

	№ для заказа
<p>Брусок для правки Брусок для правки из карбида кремния. Для правки шлифовальных кругов; удаляются затупившиеся абразивные зерна.</p>	629099000
<p>Подставки Подходит для всех шлифовальных машин Metabo с двумя кругами (начиная с 2005 года выпуска). С выдвижным баком для воды охлаждения или удобным отделением для инструментов (по выбору). С вертикальным двойным пазом для хранения шлифовальных кругов, инструмента и т.п. Высота: 835 мм; размер плиты: 200 x 280 мм; Ø опорной плиты: 340 мм</p>	623867000
<p>Стенная консоль Подходит для всех шлифовальных машин Metabo с двумя кругами до Ø 200 мм (начиная с 2005 года выпуска), кроме BS 175, DS 250 D. Габариты: 280 мм x 90 мм x 204 мм</p>	623862000

* Розничная упаковка

СИСТЕМА M+: ИНСТРУМЕНТЫ И ПРИНАДЛЕЖНОСТИ ИДЕАЛЬНО СОГЛАСОВАНЫ ДРУГ С ДРУГОМ ДЛЯ ДОСТИЖЕНИЯ МАКСИМАЛЬНОЙ ПРОИЗВОДИТЕЛЬНОСТИ.

Инструменты и принадлежности Metabo оптимально согласовываются на этапе разработки и тестируются вместе. Преимущество для Вас: максимальная производительность при вворачивании, сверлении, долблении или перемешивании благодаря эффекту систем Metabo+.



Сверление
Долбление
Заворачивание
Перемешивание

УДАРНЫЕ ДРЕЛИ И ДРЕЛИ: КАЧЕСТВО НА ПРОТЯЖЕНИИ БОЛЕЕ 90 ЛЕТ

С нашими ударными дрелями связана традиция: с тех пор, как в 1924 г. дрель по металлу дала название нашей компании Metabo, мы постоянно задаем новые стандарты в области сверления. Наши высокие стандарты качества гарантируют Вам оптимальный результат работы и точные отверстия. Будь то дерево, металл, каменная кладка или бетон - каждый материал предъявляет свои требования к скорости сверления, вращающему моменту, частоте вращения и сверлу. Мы предлагаем Вам для каждой задачи подходящий инструмент с принадлежностями.

Корпус редуктора из алюминиевого литья под давлением
Особо стойкий к нагрузкам корпус редуктора для оптимальной опоры шпинделя и быстрого отвода тепла



Предохранительная муфта Metabo S-automatic
Ограничение внезапно возникающего реактивного крутящего момента для защиты пользователя и инструмента

Внутренний шестигранник в сверлильном шпинделе
Насадка (бита) может вставляться непосредственно в шпиндель



MARATHON MOTOR

Надежный двигатель Metabo Marathon
для особо длительного срока службы благодаря специальной защите от абразивного воздействия пыли



Полноволновая электроника Vario-Tacho-Constamatic (VTC)
Поддержание постоянного числа оборотов гарантирует максимальную производительность при сверлении отверстий любых диаметров. Плавное изменение числа оборотов для работы с учетом свойств материала

Поворотный мост с угольными щетками
для максимальной мощности также при вращении влево, например, для выкручивания крепко затянутых винтов



Защита от перегрузки и защита от повторного пуска
для безопасности пользователя и инструмента

Защищающий кабель шарнирный кабельный ввод
для оптимальной свободы перемещения во время работы

SBE 1100 Plus



Ударные дрели
Тяговитые. Прочные. Долговечные. Разносторонние "универсалы" отличаются высочайшей производительностью и надежностью на стройплощадке и в мастерской.



Дрели
Соответствие требованиям во всех сферах применения - будь то высокая точность при работе со сверлильным патроном Futuro Top в области металлообработки или мощность и выносливость с практичной системой Metabo Quick при работе с деревом.



Дрели на магнитной стойке
MAG 28 LTX 32 может использоваться как с питанием от сети для непрерывной работы с высокими нагрузками, так и в современном аккумуляторном исполнении для максимальной гибкости.

КАКАЯ УДАРНАЯ ДРЕЛЬ ПОДХОДИТ ДЛЯ АШИХ ЗАДАЧ?

Ударное сверление в бетоне/камне/каменной кладке, макс. Ø мм	Сверление в металле/дереве макс. Ø мм	Мощность	Предохранительная муфта	Двигатель Marathon	Постоянная электроника	Защита от повторного	Защита от перегрузки	Импульсная функция

1-скоростные ударные дрели

	SBE 610	12 mm	10	20	610 Watt			
	SB 650 / SBE 650 / SBE 650 Impuls	16 mm	13	30	650 Watt			- / - / •

2-скоростные ударные дрели

	SB 760 / SBE 760	16 mm	13	40	760 Watt			
	SB 710 / SBE 710	20 mm	13	40	710 Watt	•	•	
	SBE 751	20 mm	13	40	750 Watt	•	•	
	SBE 850	20 mm	13	40	850 Watt	•	•	
	SB 900 Impuls	20 mm	13	40	900 Watt	•	•	•*
	SBE 1000	20 mm	16	40	1.000 Watt	•	•	•
	SBE 1100 Plus	20 mm	16	40	1.100 Watt	•	•	•
	SBE 1300	20 mm	16	40	1.300 Watt	•	•	•

* Электроника VC

оптимальный диапазон
 возможный диапазон

Для сверления отверстий еще больших диаметров в твердых материалах мы рекомендуем воспользоваться обычным, комбинированным или многофункциональным перфоратором.

Оснащение: • в наличии



Технические данные	Ударная дрель SBE 610	Ударная дрель SB 650	Ударная дрель SBE 650	Ударная дрель SBE 650 Impuls
Номинальная потребляемая мощность	610 W	650 W	650 W	650 W
Отдаваемая мощность	360 W	320 W	320 W	320 W
Макс. мягкий вращающий момент	13 Nm	9 Nm	9 Nm	9 Nm
Диаметр сверления				
- в бетоне	12 mm	16 mm	16 mm	16 mm
- в стали	10 mm	13 mm	13 mm	13 mm
- в мягкой древесине	20 mm	30 mm	30 mm	30 mm
Число оборотов холостого хода	0 - 3.100 /min	2.800 /min	0 - 2.800 /min	0 - 2.800 /min
Число оборотов при номинальной нагрузке	1.900 /min	1.500 /min	1.500 /min	1.500 /min
Макс. число ударов	62.000 /min	44.800 /min	44.800 /min	44.800 /min
Диапазон зажима сверлильного патрона	1,5 - 13 mm	1,5 - 13 mm	1,5 - 13 mm	1,5 - 13 mm
Диаметр зажимной шейки	43 mm	43 mm	43 mm	43 mm
Сверлильный шпindel с внутренним шестигранником	1/4" (6,35 mm)	1/4" (6,35 mm)	1/4" (6,35 mm)	1/4" (6,35 mm)
Резьба сверлильного шпинделя	1/2" - 20 UNF	1/2" - 20 UNF	1/2" - 20 UNF	1/2" - 20 UNF
Вес без сетевого кабеля	2 kg	1,8 kg	1,8 kg	1,8 kg
Длина кабеля	4 m	2,6 m	2,6 m	2,6 m

Объем поставки

№ для заказа	606101	600670	600671	600672
Сверлильный патрон с зубчатым венцом		■		
Ключ сверлильного патрона		■		
Быстрозажимной патрон Futuro Plus	■		■	■
Дополнительная рукоятка	■	■	■	■
Ограничитель глубины сверления	■	■	■	■
Пластиковый кофр	■		■	■

Преимущества изделия

- Электроника Vario (V) – управление числом оборотов в соответствии со свойствами материала
- Регулировочное колесо для установки числа оборотов
- Прочный корпус редуктора из литого под давлением алюминия для оптимального отведения тепла и долговечности
- Реверс
- Шпindel с внутренним шестигранником для бит-насадок, позволяющий работать без сверлильного патрона
- Электроника Vario (V) – управление числом оборотов в соответствии со свойствами материала
- Регулировочное колесо для установки числа оборотов
- Реверс
- Подключаемый импульсный режим для выкручивания прочно сидящих винтов и засверливания на гладких поверхностях
- Электроника Vario (V) – управление числом оборотов в соответствии со свойствами материала
- Регулировочное колесо для установки числа оборотов
- Реверс

Системные компоненты

Принадлежности → 228



Технические данные	Ударная дрель SB 760	Ударная дрель SBE 760	Ударная дрель SB 710	Ударная дрель SBE 710
Номинальная потребляемая мощность	760 W	760 W	710 W	710 W
Отдаваемая мощность	370 W	370 W	420 W	420 W
Макс. мягкий вращающий момент	24 Nm/9 Nm	24 Nm/9 Nm	28 Nm/12 Nm	28 Nm/12 Nm
Диаметр сверления				
- в бетоне	16 mm	16 mm	20 mm	20 mm
- в стали	13 mm/8 mm	13 mm/8 mm	13 mm/8 mm	13 mm/8 mm
- в мягкой древесине	40 mm/25 mm	40 mm/25 mm	40 mm/25 mm	40 mm/25 mm
Число оборотов холостого хода	1.200/3.200 /min	0 - 1.200 / 0 - 3.200 /min	1.000/3.100 /min	0 - 1.000 / 0 - 3.100 /min
Число оборотов при номинальной нагрузке	800/2.300 /min	800/2.300 /min	600/1.800 /min	600/1.800 /min
Макс. число ударов	58.000 /min	58.000 /min	59.000 /min	59.000 /min
Диапазон зажима сверлильного патрона	1,5 - 13 mm	1,5 - 13 mm	1,5 - 13 mm	1,5 - 13 mm
Диаметр зажимной шейки	43 mm	43 mm	43 mm	43 mm
Сверлильный шпindel с внутренним шестигранником	1/4" (6,35 mm)	1/4" (6,35 mm)	1/4" (6,35 mm)	1/4" (6,35 mm)
Резьба сверлильного шпинделя	1/2" - 20 UNF	1/2" - 20 UNF	1/2" - 20 UNF	1/2" - 20 UNF
Вес без сетевого кабеля	2,3 kg	2,3 kg	2,7 kg	2,7 kg
Длина кабеля	2,6 m	2,6 m	4 m	4 m

Объем поставки

№ для заказа	600840	600841	600861	600862
Сверлильный патрон с зубчатым венцом	■		■	
Ключ сверлильного патрона	■		■	
Быстрозажимной патрон Futuro Plus		■		■
Дополнительная рукоятка	■	■	■	■
Ограничитель глубины сверления	■	■	■	■
Пластиковый кофр		■		■

Преимущества изделия

- Электроника Vario (V) – управление числом оборотов в соответствии со свойствами материала
- Регулировочное колесо для установки числа оборотов
- Реверс
- Шпindel с внутренним шестигранником для бит-насадок, позволяющий работать без сверлильного патрона
- Электроника Vario (V) – управление числом оборотов в соответствии со свойствами материала
- Регулировочное колесо для установки числа оборотов
- Реверс
- Шпindel с внутренним шестигранником для бит-насадок, позволяющий работать без сверлильного патрона
- Прочный корпус редуктора из литого под давлением алюминия для оптимального отведения тепла и долговечности
- Двигатель Metabo Marathon с запатентованной защитой от пыли для обеспечения длительного срока службы
- Автоматическая предохранительная муфта Metabo S-automatic: механическое отсоединение привода при блокировке рабочего инструмента для обеспечения безопасности во время работ

Системные компоненты

Принадлежности → 228



Технические данные	Ударная дрель SBE 751	Ударная дрель SBE 850	Ударная дрель SBE 900 Impuls
Номинальная потребляемая мощность	750 W	850 W	900 W
Отдаваемая мощность	450 W	520 W	550 W
Макс. мягкий вращающий момент	30 Nm/13 Nm	36 Nm/14 Nm	38 Nm/14 Nm
Диаметр сверления			
- в бетоне	20 mm	20 mm	20 mm
- в стали	13 mm/8 mm	13 mm/8 mm	13 mm/8 mm
- в мягкой древесине	40 mm/25 mm	40 mm/25 mm	40 mm/25 mm
Число оборотов холостого хода	0 - 1.000 / 0 - 3.100 /min	0 - 1.100 / 0 - 3.400 /min	0 - 1.000 / 0 - 3.100 /min
Число оборотов при номинальной нагрузке	600/1.800 /min	630/1.900 /min	800/2.300 /min
Макс. число ударов	59.000 /min	60.000 /min	59.000 /min
Диапазон зажима сверлильного патрона	1 - 13 mm	1,5 - 13 mm	1,5 - 13 mm
Диаметр зажимной шейки	43 mm	43 mm	43 mm
Сверлильный шпindel с внутренним шестигранником	1/4" (6,35 mm)	1/4" (6,35 mm)	1/4" (6,35 mm)
Резьба сверлильного шпинделя	1/2 " - 20 UNF	1/2 " - 20 UNF	1/2 " - 20 UNF
Вес без сетевого кабеля	2,7 kg	2,8 kg	2,8 kg
Длина кабеля	4 m	4 m	4 m

Объем поставки

№ для заказа	600863	600842	600865
Быстрозажимной патрон Futuro Plus		■	■
Быстрозажимной патрон Futuro Top	■		
Прорезиненная дополнительная рукоятка	■	■	■
Ограничитель глубины сверления	■	■	■
Пластиковый кофр	■	■	■

Варианты комплектации см. в прайс-листе Metabo и на веб-сайте компании

Преимущества изделия

- Электроника Vario (V) – управление числом оборотов в соответствии со свойствами материала
- Электроника Vario (V) – управление числом оборотов в соответствии со свойствами материала
- Быстрозажимной патрон и редуктор со стопором шпинделя для удобной смены инструмента, выполняемой одной рукой
- Подключаемый импульсный режим для выкручивания прочно сидящих винтов и засверливания на гладких поверхностях
- Полноволновая электроника Vario-Constamatic (VC) обеспечивает управление числом оборотов в соответствии со свойствами материала и сохранение его практически неизменным под нагрузкой
- Предварительный выбор вращающего момента для равномерного закручивания винтов
- Регулировочное колесо для установки числа оборотов
- Прочный корпус редуктора из литого под давлением алюминия для оптимального отведения тепла и долговечности
- Реверс
- Двигатель Metabo Marathon с запатентованной защитой от пыли для обеспечения длительного срока службы
- Автоматическая предохранительная муфта Metabo S-automatic: механическое отсоединение привода при блокировке рабочего инструмента для обеспечения безопасности во время работ
- Шпindel с внутренним шестигранником для бит-насадок, позволяющий работать без сверлильного патрона

Системные компоненты

Принадлежности ▶ 228



Технические данные	Ударная дрель SBE 1000	Ударная дрель SBE 1100 Plus	Ударная дрель SBE 1300
Номинальная потребляемая мощность	1.000 W	1.100 W	1.300 W
Отдаваемая мощность	620 W	660 W	790 W
Макс. мягкий вращающий момент	40 Nm/15 Nm	44 Nm/16 Nm	46 Nm/17 Nm
Диаметр сверления			
- в бетоне	20 mm	20 mm	20 mm
- в стали	16 mm/8 mm	16 mm/8 mm	16 mm/8 mm
- в мягкой древесине	40 mm/25 mm	40 mm/25 mm	40 mm/25 mm
Число оборотов холостого хода	0 - 800 / 0 - 2.700 /min	0 - 900 / 0 - 2.800 /min	0 - 1.000 / 0 - 3.100 /min
Число оборотов при номинальной нагрузке	800/2.700 /min	900/2.800 /min	1.000/3.100 /min
Макс. число ударов	51.000 /min	53.000 /min	58.000 /min
Диапазон зажима сверлильного патрона	1,5 - 13 mm	1 - 13 mm	1,5 - 13 mm
Диаметр зажимной шейки	43 mm	43 mm	43 mm
Сверлильный шпindel с внутренним шестигранником	1/4" (6,35 mm)	1/4" (6,35 mm)	1/4" (6,35 mm)
Резьба сверлильного шпинделя	1/2 " - 20 UNF	1/2 " - 20 UNF	1/2 " - 20 UNF
Вес без сетевого кабеля	2,8 kg	2,9 kg	3 kg
Длина кабеля	4 m	4 m	4 m

Объем поставки

№ для заказа	600866	600867	600843
Быстрозажимной патрон Futuro Plus	■		■
Быстрозажимной патрон Futuro Top		■	
Прорезиненная дополнительная рукоятка	■		
Дополнительная длинная рукоятка		■	■
Ограничитель глубины сверления	■	■	■
Пластиковый кофр	■	■	■

Варианты комплектации см. в прайс-листе Metabo и на веб-сайте компании

Преимущества изделия

- Быстрозажимной патрон и редуктор со стопором шпинделя для удобной смены инструмента, выполняемой одной рукой
- Защита от перегрузок: предохраняет двигатель от перегрева
- Индикатор износа угольных щеток
- Полноволновая электроника Vario-Tacho-Constamatic (VTC) для управления числом оборотов согласно свойствам материала и сохранения его практически неизменным под нагрузкой
- Регулировочное колесо для установки числа оборотов
- Прочный корпус редуктора из литого под давлением алюминия для оптимального отведения тепла и долговечности
- Реверс
- Двигатель Metabo Marathon с запатентованной защитой от пыли для обеспечения длительного срока службы
- Автоматическая предохранительная муфта Metabo S-automatic: механическое отсоединение привода при блокировке рабочего инструмента для обеспечения безопасности во время работ
- Шпindel с внутренним шестигранником для бит-насадок, позволяющий работать без сверлильного патрона
- Защита от повторного пуска: предотвращает непреднамеренный запуск после прерывания электропитания

Системные компоненты

Принадлежности ▶ 228

КАКАЯ ДРЕЛЬ ЛУЧШЕ ПОДХОДИТ ДЛЯ ВАШИХ ЗАДАЧ?

Сравнительные характеристики																	
	BE 6	BE 10	BE 500/6	BE 500/10	BE 600/13-2	BE 75-16	BE 75 Quick	BE 751	BE 1100	BE 1300 Quick	BDE 1100	B 32/3	WBE 700	MAG 28 LTX 32	MAG 32	MAG 50	B 32/3 + M 100*
Номинальная потребляемая мощность / напряжение аккумулятора	450 Watt	450 Watt	500 Watt	500 Watt	600 Watt	750 Watt	750 Watt	750 Watt	1.100 Watt	1.300 Watt	1.100 Watt	1.800 Watt	700 Watt	25,2 Volt	1.000 Watt	1.200 Watt	1.800 Watt
Диаметр сверления в стали	6 mm	10 mm	6 mm	10 mm	13 / 8 mm	16 mm	16 mm	13 / 8 mm	16 / 8 mm	16 / 8 mm	16 / 10 mm	32 mm	10 mm	32 mm	32 mm	50 mm	100 mm
Диаметр сверления в мягкой древесине	12 mm	20 mm	20 mm	30 mm	37 / 27 mm	50 mm	50 mm	40 / 25 mm	40 / 25 mm	40 / 25 mm	40 / 25 mm	70 mm	25 mm				
Число оборотов холостого хода	0-4.000 /min	0-2.400 /min	0-4.500 /min	0-1.600 /min	0-750 / 0-2.500 /min	0-660 /min	0-660 /min	0-1.000 / 0-3.100 /min	0-900 / 0-2.800 /min	0-1.000 / 0-3.100 /min	0-640 / 0-1.200 /min	0-170 / 0-320 / 0-470 /min	850-2.600 /min	380 / 680 /min	700 /min	100-250 / 200-450 /min	0-170 / 0-320 / 0-470 /min
Диапазон зажима сверлильного патрона	0-10 mm	0-10 mm	0-10 mm	1-13 mm	1-13 mm	1,5-13 mm	1,5-13 mm	1,5-13 mm	1,5-13 mm	1,5-13 mm	3-16 mm	-	1-10 mm	в зависимости от сверлильного патрона	в зависимости от сверлильного патрона	в зависимости от сверлильного патрона	в зависимости от сверлильного патрона
Вес без сетевого кабеля/аккумуляторного блока	1,3 kg	1,3 kg	1,5 kg	1,8 kg	1,9 kg	2,6 kg	2,6 kg	2,7 kg	2,9 kg	3,0 kg	4,3 kg	7,8 kg	2,0 kg	14,5 kg	11,9 kg	12,7 kg	29,5 kg
Крепление инструмента	1/2" - 20 UNF	1/2" - 20 UNF	1/2" - 20 UNF	1/2" - 20 UNF	1/2" - 20 UNF	1/2" - 20 UNF	-	1/2" - 20 UNF	1/2" - 20 UNF	-	5/8" - 16 UN	MK 3	1/2" - 20 UNF	MK 2 + Weldon	Weldon	MK 2 + Weldon	MK 3
макс. мягкий вращающий момент	7 Nm	10 Nm	8 Nm	16 Nm	31 / 9 Nm	75 Nm	75 Nm	30 / 13 Nm	44 / 16 Nm	46 / 17 Nm	55 / 22 Nm	190 / 120 / 90 Nm	8 Nm				

Применение																		
Малый диаметр сверления в дереве	■	■	■	■	■	■	■											
Большой диаметр сверления в дереве				■	■	■	■											
Малый диаметр сверления в металле	■	■	■	■	■	■	■											
Большой диаметр сверления в металле				■	■	■	■											
Легкие винтовертные работы		■		■	■	■	■											
Тяжелые винтовертные работы																		

Оснащение																		
Предохранительная муфта Metabo S-automatic						●	●				●	●	●	●	●			●
Vario-Tacho-Constamatic (VTC)												●	●					●
Vario-Constamatic (VC)													●					
Защита от перегрузок																	●	
Защита от повторного пуска																	●	●
Двигатель Metabo Marathon										●	●	●					●	●
Система быстрой замены Metabo Quick																		●

*Комбинация дрели B 32/3 и магнитной сверлильной стойки M 100, заказываются только по отдельности

Применение: ■ подходит ■■ хорошо подходит ■■■ оптимально Оснащение: ● в наличии



Технические данные	Дрель BE 6	Дрель BE 10	Дрель BE 650
Номинальная потребляемая мощность	450 W	450 W	650 W
Отдаваемая мощность	240 W	240 W	320 W
Диаметр сверления			
- в стали	6 mm	10 mm	13 mm
- в мягкой древесине	12 mm	20 mm	30 mm
Число оборотов холостого хода	0 - 4.000 /min	0 - 2.400 /min	0 - 2.800 /min
Число оборотов при номинальной нагрузке	2.200 /min	1.500 /min	1.500 /min
Макс. мягкий вращающий момент	7 Nm	10 Nm	9 Nm
Диаметр зажимной шейки	-	-	43 mm
Диапазон зажима сверлильного патрона	1 - 10 mm	1 - 10 mm	1,5 - 13 mm
Резьба сверлильного шпинделя	1/2" - 20 UNF	1/2" - 20 UNF	1/2" - 20 UNF
Сверлильный шпиндель с внутренним шестигранником	-	-	1/4" (6,35 mm)
Вес без сетевого кабеля	1,3 kg	1,3 kg	1,8 kg
Длина кабеля	2,6 m	2,6 m	2,55 m

Объем поставки

№ для заказа	600132	600133	600360
Сверлильный патрон с зубчатым венцом	■	■	■
Ключ сверлильного патрона	■	■	■

Преимущества изделия

- Небольшой, удобный инструмент
- Небольшой, удобный инструмент
- Регулировочное колесо для установки числа оборотов
- Шпиндель с внутренним шестигранником для бит-насадок, позволяющий работать без сверлильного патрона
- Электроника Vario (V) – управление числом оборотов в соответствии со свойствами материала
- Реверс
- Рукоятка с противоскользящей накладкой Softgrip

Системные компоненты

Принадлежности → 228



Технические данные	Дрель BE 500/6	Дрель BE 500/10	Дрель BE 600/13-2
Номинальная потребляемая мощность	500 W	500 W	600 W
Отдаваемая мощность	250 W	250 W	290 W
Диаметр сверления			
- в стали	6 mm	10 mm	13 mm/8 mm
- в мягкой древесине	20 mm	30 mm	37 mm/27 mm
Число оборотов холостого хода	0 - 4.500 /min	0 - 1.600 /min	0 - 750 / 0 - 2.500 /min
Число оборотов при номинальной нагрузке	2.600 /min	1.000 /min	450/1.500 /min
Макс. мягкий вращающий момент	8 Nm	16 Nm	31 Nm/9 Nm
Диаметр зажимной шейки	43 mm	43 mm	43 mm
Диапазон зажима сверлильного патрона	1 - 10 mm	1 - 13 mm	1 - 13 mm
Резьба сверлильного шпинделя	1/2" - 20 UNF	1/2" - 20 UNF	1/2" - 20 UNF
Сверлильный шпиндель с внутренним шестигранником	1/4" (6,35 mm)	1/4" (6,35 mm)	1/4" (6,35 mm)
Вес без сетевого кабеля	1,5 kg	1,8 kg	1,9 kg
Длина кабеля	4 m	4 m	4 m

Объем поставки

№ для заказа	600343	600353	600383
Быстрозажимной патрон Futuro Top	■	■	■
Дополнительная рукоятка	■	■	■
Гаечный ключ	■	■	■

Преимущества изделия

- Оптимальный диапазон числа оборотов обеспечивает точность при сверлении стали до Ø 6 мм
- Оптимальный диапазон числа оборотов обеспечивает точность при сверлении стали до Ø 10 мм
- Двухступенчатый редуктор с большим диапазоном числа оборотов позволяет выполнять различные виды сверления стали до Ø 13 мм
- Регулировочное колесо для установки числа оборотов
- Удобная дрель, предназначенная для сложных работ по металлу
- Прочный корпус редуктора из литого под давлением алюминия для оптимального отведения тепла и долговечности
- Компактная модель с малым угловым размером
- Электроника Vario (V) – управление числом оборотов в соответствии со свойствами материала
- Реверс
- Быстрозажимной патрон и стопор шпинделя для удобной смены инструмента, выполняемой одной рукой
- Быстрозажимной патрон Futuro Top: автоматическое подтягивание при сверлении гарантирует высокую точность выполнения работ
- Рукоятка с противоскользящей накладкой Softgrip

Системные компоненты

Принадлежности → 228



Технические данные	Дрель BE 75-16	Дрель BE 75 Quick	Дрель BE 75-X3 Quick
Номинальная потребляемая мощность	750 W	750 W	750 W
Отдаваемая мощность	470 W	470 W	470 W
Диаметр сверления			
- в стали	16 mm	16 mm	16 mm
- в мягкой древесине	50 mm	50 mm	50 mm
Число оборотов холостого хода	0 - 660 /min	0 - 660 /min	0 - 660 /min
Число оборотов при номинальной нагрузке	350 /min	350 /min	350 /min
Макс. мягкий вращающий момент	75 Nm	75 Nm	75 Nm
Диаметр зажимной шейки	43 mm	43 mm	43 mm
Диапазон зажима сверлильного патрона	1,5 - 13 mm	1,5 - 13 mm	1,5 - 13 mm
Резьба сверлильного шпинделя	1/2 " - 20 UNF	-	-
Сверлильный шпиндель с внутренним шестигранником	1/4" (6,35 mm)	1/4" (6,35 mm)	1/4" (6,35 mm)
Вес без сетевого кабеля	2,6 kg	2,6 kg	2,6 kg
Длина кабеля	4 m	4 m	4 m

Объем поставки

№ для заказа	600580	600585	600585
Насадка для увеличения крутящего момента PowerX3 с дополнительной длинной рукояткой			■
Сверлильный патрон с зубчатым венцом	■		
Быстросменный сверлильный патрон с зубчатым венцом		■	■
Быстросменный держатель инструментальных насадок		■	■
Угловой адаптер быстрой замены		■	■
Ключ сверлильного патрона	■	■	■
Дополнительная длинная рукоятка	■	■	■
Кофр MetaLoc		■	■

Преимущества изделия

- Для сверления больших диаметров и перемешивания вязкотекучих материалов
- Подходит для сверления больших диаметров и для завинчивания в дерево без надсверливания
- Система Metabo «Quick»: быстрая смена держателя с насадкой для проведения любых работ
- С насадкой для увеличения крутящего момента Power X3 крутящий момент повышается втрое – для использования в сложных условиях
- Подходит для сверления больших диаметров и для завинчивания в дерево без надсверливания
- Система Metabo «Quick»: быстрая смена держателя с насадкой для проведения любых работ
- Прочный корпус редуктора из литого под давлением алюминия для оптимального отведения тепла и долговечности
- Реверс
- Электроника Vario (V) – управление числом оборотов в соответствии со свойствами материала
- Автоматическая предохранительная муфта Metabo S-automatic: механическое отсоединение привода при блокировке сверла для обеспечения безопасности во время работ

Системные компоненты

Принадлежности ▶ 228, 233

Система Quick ▶ 18

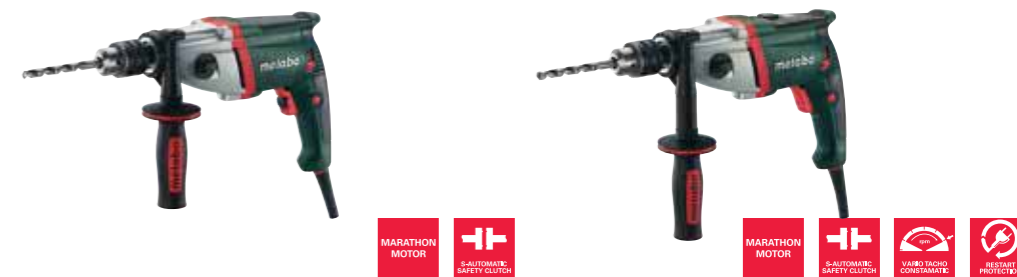

Технические данные	Дрель BE 751	Дрель BE 1100
Номинальная потребляемая мощность	750 W	1.100 W
Отдаваемая мощность	450 W	660 W
Диаметр сверления		
- в стали	13 мм/8 мм	16 мм/8 мм
- в мягкой древесине	40 мм/25 мм	40 мм/25 мм
Число оборотов холостого хода	0 - 1.000 / 0 - 3.100 /min	0 - 900 / 0 - 2.800 /min
Число оборотов при номинальной нагрузке	600/1.800 /min	900/2.800 /min
Макс. мягкий вращающий момент	30 Нм/13 Нм	44 Нм/16 Нм
Диаметр зажимной шейки	43 mm	43 mm
Диапазон зажима сверлильного патрона	1,5 - 13 mm	1,5 - 13 mm
Резьба сверлильного шпинделя	1/2 " - 20 UNF	1/2 " - 20 UNF
Сверлильный шпиндель с внутренним шестигранником	1/4" (6,35 мм)	1/4" (6,35 мм)
Вес без сетевого кабеля	2,7 kg	2,9 kg
Длина кабеля	4 m	4 m

Объем поставки

№ для заказа	600581	600582
Сверлильный патрон с зубчатым венцом	■	■
Ключ сверлильного патрона	■	■
Дополнительная рукоятка	■	
Дополнительная длинная рукоятка		■

Преимущества изделия

- Электроника Vario (V) – управление числом оборотов в соответствии со свойствами материала
- Полноволновая электроника Vario-Tacho-Constamatic (VTC) для управления числом оборотов согласно свойствам материала и сохранения его практически неизменным под нагрузкой
- Защита от перегрузок: предохраняет двигатель от перегрева
- Защита от повторного пуска: предотвращает непреднамеренный запуск после прерывания электропитания
- Индикатор износа угольных щеток
- Прочный корпус редуктора из литого под давлением алюминия для оптимального отведения тепла и долговечности
- Реверс
- Регулировочное колесо для установки числа оборотов
- Двухступенчатый редуктор
- Двигатель Metabo Marathon с запатентованной защитой от пыли для обеспечения длительного срока службы
- Автоматическая предохранительная муфта Metabo S-automatic: механическое отсоединение привода при блокировке сверла для обеспечения безопасности во время работ
- Шпиндель с внутренним шестигранником для бит-насадок, позволяющий работать без сверлильного патрона

Системные компоненты

Принадлежности ▶ 228

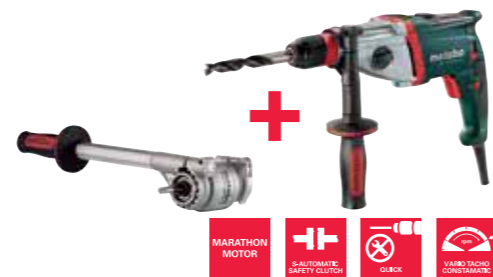

Технические данные	Дрель BE 1300 Quick	Дрель BE 1300-X3 Quick
Номинальная потребляемая мощность	1.300 W	1.300 W
Отдаваемая мощность	790 W	790 W
Диаметр сверления		
- в стали	16 mm/8 mm	16 mm/8 mm
- в мягкой древесине	40 mm/25 mm	40 mm/25 mm
Число оборотов холостого хода	0 - 1.000 / 0 - 3.100 /min	0 - 1.000 / 0 - 3.100 /min
Число оборотов при номинальной нагрузке	1.000/3.100 /min	1.000/3.100 /min
Макс. мягкий вращающий момент	46 Nm/17 Nm	46 Nm/17 Nm
Диаметр зажимной шейки	43 mm	43 mm
Диапазон зажима сверлильного патрона	1,5 - 13 mm	1,5 - 13 mm
Сверлильный шпиндель с внутренним шестигранником	1/4" (6,35 mm)	1/4" (6,35 mm)
Вес без сетевого кабеля	3 kg	3 kg
Длина кабеля	4 m	4 m

Объем поставки

№ для заказа	600593	600593
Насадка для увеличения крутящего момента PowerX3 с дополнительной длинной рукояткой		■
Быстросменный сверлильный патрон	■	■
Быстросменный держатель инструментальных насадок	■	■
Угловой адаптер быстрой замены	■	■
Дополнительная длинная рукоятка	■	■
Кофр MetaLoc	■	■

Преимущества изделия

- Подходит для сверления больших диаметров и для завинчивания в дерево без надсверливания
- Система Metabo «Quick»: быстрая смена держателя с насадкой для проведения любых работ
- Прочный корпус редуктора из литого под давлением алюминия для оптимального отведения тепла и долговечности
- Поворотный мост с угольными щетками для максимальной мощности также при вращении влево, например, для выкручивания крепко затянутых винтов
- Полноволновая электроника Vario-Tacho-Constamatic (VTC) для управления числом оборотов согласно свойствам материала и сохранения его практически неизменным под нагрузкой
- Регулировочное колесо для установки числа оборотов
- Двухступенчатый редуктор
- Двигатель Metabo Marathon с запатентованной защитой от пыли для обеспечения длительного срока службы
- Автоматическая предохранительная муфта Metabo S-automatic: механическое отсоединение привода при блокировке сверла для обеспечения безопасности во время работ
- Реверс
- Быстрозажимной патрон и стопор шпинделя для удобной смены инструмента, выполняемой одной рукой
- Защита от перегрузок: предохраняет двигатель от перегрева
- Защита от повторного пуска: предотвращает непреднамеренный запуск после прерывания электропитания
- Индикатор износа угольных щеток

Системные компоненты

Принадлежности → 228, 233

Система Quick → 18



Технические данные	Дрель BDE 1100
Номинальная потребляемая мощность	1.100 W
Отдаваемая мощность	620 W
Диаметр сверления	
- в стали	16 mm/10 mm
- в мягкой древесине	40 mm/25 mm
Число оборотов холостого хода	0 - 640 / 0 - 1.200 /min
Число оборотов при номинальной нагрузке	430/800 /min
Макс. мягкий вращающий момент	55 Nm/22 Nm
Диаметр зажимной шейки	43 mm
Диапазон зажима сверлильного патрона	3 - 16 mm
Резьба сверлильного шпинделя	5/8" - 16 UN
Вес без сетевого кабеля	4,3 kg
Длина кабеля	4 m

Объем поставки

№ для заказа	600806
Сверлильный патрон с зубчатым венцом	■
Ключ сверлильного патрона	■
Дополнительная длинная рукоятка	■
Ограничитель глубины сверления	■

Преимущества изделия

- Прочный корпус редуктора из литого под давлением алюминия для оптимального отведения тепла и долговечности
- Электроника Vario (V) – управление числом оборотов в соответствии со свойствами материала
- Двухступенчатый редуктор
- Автоматическая предохранительная муфта Metabo S-automatic: механическое отсоединение привода при блокировке сверла для обеспечения безопасности во время работ
- Реверс
- Для сверления больших диаметров и перемешивания вязкотекучих материалов
- Комфорт и безопасность при работе благодаря удобной рукоятке

Системные компоненты

Принадлежности → 228



Технические данные	Угловая дрель WBE 700
Номинальная потребляемая мощность	700 W
Отдаваемая мощность	305 W
Диаметр сверления	
- в стали	10 mm
- в мягкой древесине	25 mm
Число оборотов холостого хода	850 - 2.600 /min
Число оборотов при номинальной нагрузке	2.300 /min
Макс. мягкий вращающий момент	8 Nm
Диаметр зажимной шейки	
Диапазон зажима сверлильного патрона	1 - 10 mm
Резьба сверлильного шпинделя	1/2" - 20 UNF
Вес без сетевого кабеля	2 kg
Длина кабеля	4 m

Объем поставки

№ для заказа	600512
Сверлильный патрон с зубчатым венцом	■
Ключ сверлильного патрона	■
боковая рукоятка	■

Преимущества изделия

- Мощная угловая дрель для сверления в труднодоступных местах
- Прочный корпус редуктора из литого под давлением алюминия для оптимального отведения тепла и долговечности
- Электроника Vario-Constamatic (VC) для работы с числом оборотов, отвечающим свойствам материала и остающимся практически неизменным при нагрузке
- Регулировочное колесо для установки числа оборотов



Технические данные	Дрель V 32/3
Номинальная потребляемая мощность	1.800 W
Отдаваемая мощность	1.200 W
Диаметр сверления	
- в стали	32 mm
- в мягкой древесине	70 mm
Число оборотов холостого хода	0 - 170 / 0 - 320 / 0 - 470 /min
Число оборотов при номинальной нагрузке	110/190/280 /min
Макс. мягкий вращающий момент	190 Nm/120 Nm/90 Nm
Диаметр зажимной шейки	65 mm
Сверлильный шпиндель с внутренним конусом	MK 3
Вес без сетевого кабеля	7,8 kg
Длина кабеля	5 m

Объем поставки

№ для заказа	600323
Клин для выталкивания инструмента	■
Дополнительная длинная рукоятка	■

Преимущества изделия

- Мощная трехскоростная дрель с чрезвычайно высоким крутящим моментом
- Сверление коронками диаметром до 100 мм в сочетании с магнитной сверлильной стойкой M 100 (№ для заказа 627100000)
- Прочная механическая коробка скоростей с жидкой смазкой
- Прочный корпус редуктора из литого под давлением алюминия для оптимального отведения тепла и долговечности
- Электроника Vario (V) – управление числом оборотов в соответствии со свойствами материала
- Предохранительная муфта: механическое отсоединение привода при блокировке сверла для обеспечения безопасности работ
- Для простого сверления больших диаметров и закручивания очень длинных винтов

Системные компоненты

Принадлежности ➔ 232, 257



Технические данные	Аккумуляторная дрель на магнитной стойке MAG 28 LTX 32
Тип аккумуляторного блока	Li-Ion
Напряжение аккумуляторного блока	25,2 V
Макс. диаметр сверления	
- с корончатым сверлом	32 mm
- со спиральным сверлом	13 mm
Макс. глубина сверления	50 mm
Максимальная глубина подачи	160 mm
Макс. сила магнита	8.500 N
Габариты магнитного основания	70 x 190 mm
Число оборотов холостого хода	380/680 /min
Крепление инструмента	Конус Морзе МК 2, хвостовик Weldon 19 мм (3/4")
Высота для крайнего нижнего/верхнего положения каретки	455 mm / 615 mm
Вес (с аккумуляторным блоком)	14,5 kg

Объем поставки

№ для заказа	600334
Промышленное крепление для хвостовика Weldon 19 мм	■
3 корончатых сверла HSS «rapid cut» (Ø 14 мм, 18 мм, 22 мм)	■
Выталкивающий штифт 77 мм	■
Сверлильный патрон с зубчатым венцом 13 мм с переходником MK2	■
Ключ сверлильного патрона	■
Выталкиватель МК 2	■
Страховочный пояс	■
Торцовый шестигранный ключ	■
Универсальная паста для резки	■
2 аккумуляторных блока Li-Power (25,2 В/3,0 А*ч)	■
Быстрозарядное устройство с воздушным охлаждением ASS 15 Plus «AIR COOLED»	■
Транспортировочный кофр	■

Преимущества изделия

- Большой ход, благодаря которому подходит для применения корончатых, спиральных сверл и зенкеров
- Постоянный магнит для максимальной безопасности работы, отключить магнит по ошибке невозможно
- Магнитное основание призматической формы, оптимально подходит для обработки труб с диаметром 90 мм
- Регулируемая сила магнита для простого позиционирования на вертикальных поверхностях
- Долговечный двухступенчатый редуктор с жидкой смазкой для оптимальной частоты вращения
- Защита от перегрузок: предохраняет двигатель от перегрева
- Запасной аккумуляторный блок всегда под рукой в специальном отделении на стойке

Системные компоненты

Принадлежности ➔ 222

Аккумуляторные блоки ➔ 65



Технические данные	Дрель на магнитной стойке MAG 32
Номинальная потребляемая мощность	1.000 W
Отдаваемая мощность	520 W
Макс. диаметр сверления	
- с корончатым сверлом	32 mm
- со спиральным сверлом	13 mm
Макс. глубина сверления	50 mm
Нарезание резьбы	-
Число оборотов холостого хода	700 /min
Число оборотов при номинальной нагрузке	450 /min
Крепление инструмента	Хвостовик Weldon 19 мм (3/4")
Вес	11,9 kg
Длина кабеля	5 m
Максимальная глубина подачи	160 mm
Макс. сила магнита	12.250 N
Габариты магнитного основания	90 x 189 mm
Высота (с учетом двигателя) для крайнего нижнего/верхнего положения каретки	343 mm / 490 mm

Объем поставки

№ для заказа	600635
Промышленное крепление для хвостовика Weldon 19 мм	■
Выталкивающие штифты 75 и 100 мм	■
Выталкивающий штифт 75 мм	■
Выталкиватель МК 2	■
Страховочный пояс	■
Торцовый шестигранный ключ	■
Защита от стружки	■
Транспортировочный кофр	■

Преимущества изделия

- Большой ход, благодаря которому подходит для применения корончатых, спиральных сверл и зенкеров
- Надежный двигатель Metabo Marathon с местом для размещения кабеля внутри гарантирует длительный срок службы
- Яркая светодиодная лампа для упрощения выравнивания в неблагоприятных условиях освещенности
- Устанавливаемая без помощи инструмента защита от стружки защищает пользователя от металлической стружки и контакта с инструментом
- Цепь защиты запускает двигатель только при включенном магните
- Защита от повторного пуска: предотвращает непреднамеренный запуск после прерывания электропитания
- Фиксируемая каретка для удобной смены инструмента

Системные компоненты

Принадлежности ➔ 222



Технические данные	Дрель на магнитной стойке MAG 50
Номинальная потребляемая мощность	1.200 W
Отдаваемая мощность	620 W
Макс. диаметр сверления	
- с корончатым сверлом	50 mm
- со спиральным сверлом	20 mm
Макс. глубина сверления	50 mm
Нарезание резьбы	M 16
Число оборотов холостого хода	100 - 250 / 200 - 450 /min
Число оборотов при номинальной нагрузке	250/450 /min
Крепление инструмента	Конус Морзе МК 2, хвостовик Weldon 19 мм (3/4")
Вес	12,7 kg
Длина кабеля	5 m
Максимальная глубина подачи	160 mm
Макс. сила магнита	12.250 N
Габариты магнитного основания	90 x 190 mm
Высота (с учетом двигателя) для крайнего нижнего/верхнего положения каретки	457 mm / 610 mm

Объем поставки

№ для заказа	600636
Промышленное крепление для хвостовика Weldon 19 мм	■
Выталкивающие штифты 75 и 100 мм	■
Выталкивающий штифт 75 мм	■
Выталкиватель МК 2	■
Страховочный пояс	■
Торцовый шестигранный ключ	■
Защита от стружки	■
Транспортировочный кофр	■









- Полноволновая электроника Vario-Tacho-Constamatic (VTC) для управления числом оборотов согласно свойствам материала и сохранения его практически неизменным под нагрузкой
- Правое/левое вращение для нарезания резьбы
- Долговечный двухступенчатый редуктор с жидкой смазкой для оптимальной частоты вращения
- Защита от перегрузок: предохраняет двигатель от перегрева

- Большой ход, благодаря которому подходит для применения корончатых, спиральных сверл и зенкеров
- Надежный двигатель Metabo Marathon с местом для размещения кабеля внутри гарантирует длительный срок службы
- Яркая светодиодная лампа для упрощения выравнивания в неблагоприятных условиях освещенности
- Устанавливаемая без помощи инструмента защита от стружки защищает пользователя от металлической стружки и контакта с инструментом
- Цепь защиты запускает двигатель только при включенном магните
- Защита от повторного пуска: предотвращает непреднамеренный запуск после прерывания электропитания
- Фиксируемая каретка для удобной смены инструмента

Системные компоненты

Принадлежности ➔ 222

КАКАЯ ДРЕЛЬ НА МАГНИТНОЙ СТОЙКЕ ПОДХОДИТ ДЛЯ ВАШИХ ЗАДАЧ?

	 MAG 28 LTX 32	 MAG 32		 MAG 50	 B 32/3 + M100
Держатель инструмента					
Непосредственный зажим Weldon 19 мм (3/4") с автоматическим внутренним охлаждением	•	•		•	
Держатель МК 2	•			•	
Держатель МК 3					•
Применение					
Сверление корончатыми сверлами	■■■	■■■		■■■	■■■
Сверление спиральными сверлами	■■■	■■■		■■■	■■■
Работа с зенкерами	■	■		■■■	■
Нарезание резьбы	-	-		■■■	-
	<p>Коническая оправка МК 2 → В 16, № для заказа 635115000</p>  <p>Сверлильный патрон с внутренним конусом В16</p> <p>Корончатые сверла HSS и HM</p> <p>Зенкер (не входит в принадлежности Metabo)</p> <p>Спиральное сверло по металлу</p>	<p>Адаптер для сверлильного патрона Weldon 19 мм → 1/2" - 20 UNF, № для заказа 626611000</p>  <p>Сверлильный патрон с внутренней резьбой 1/2" - 20 UNF</p> <p>Корончатые сверла HSS и HM</p> <p>Зенкер (не входит в принадлежности Metabo)</p> <p>Спиральное сверло по металлу</p>		<p>Коническая оправка МК 2 → В 16, № для заказа 635115000</p>  <p>Сверлильный патрон с внутренним конусом В16</p> <p>Корончатые сверла HSS и HM</p> <p>Зенкер и метчик (не входят в принадлежности Metabo)</p> <p>Спиральное сверло по металлу</p> <p>Переходник для метчика Weldon 19 мм → M10 / M12 / M16, № для заказа 626625000 - 626627000</p>	<p>Переходная насадка МК 3 / 2 наружный Ø конус Морзе МК 3 на внутренний Ø конус Морзе МК 2, № для заказа 635143000</p>  <p>Система быстрой замены МК2 → Weldon 19 мм, № для заказа 626604000</p> <p>Коническая оправка МК 3 → В 16, № для заказа 635125000</p> <p>Сверлильный патрон с внутренним конусом В16</p> <p>Корончатые сверла HSS и HM</p> <p>Спиральное сверло по металлу</p>

Применение: ■ подходит ■■■ хорошо подходит ■■■■ оптимально Оснащение: • в наличии ○ опционально

Корончатые сверла и центрирующие штифты

Корончатое сверло HSS, короткое



- С хвостовиком Weldon 19 мм (3/4")
- Использование только с подходящим центрирующим штифтом
- Подходит для стали, стального литья, цветных и легких металлов

Диаметр мм	Общая длина мм	Рабочая длина мм	№ для заказа
12	64	30	626500000*
13	64	30	626501000*
14	64	30	626502000*
15	64	30	626503000*
16	64	30	626504000*
17	64	30	626505000*
18	64	30	626506000*
19	64	30	626507000*
20	64	30	626508000*
21	64	30	626509000*
22	64	30	626510000*
23	64	30	626511000*
24	64	30	626512000*
25	64	30	626513000*
26	64	30	626514000*
27	64	30	626515000*
28	64	30	626516000*
29	64	30	626517000*
30	64	30	626518000*
31	64	30	626519000*
32	64	30	626520000*

Корончатое сверло HSS, длинное



- С хвостовиком Weldon 19 мм (3/4")
- Использование только с подходящим центрирующим штифтом
- Подходит для стали, стального литья, цветных и легких металлов

Диаметр мм	Общая длина мм	Рабочая длина мм	№ для заказа
12	90	55	626521000*
13	90	55	626522000*
14	90	55	626523000*
15	90	55	626524000*
16	90	55	626525000*
17	90	55	626526000*
18	90	55	626527000*
19	90	55	626528000*
20	90	55	626529000*
21	90	55	626530000*
22	90	55	626531000*
23	90	55	626532000*
24	90	55	626533000*
25	90	55	626534000*
26	90	55	626535000*
27	90	55	626536000*
28	90	55	626537000*
29	90	55	626538000*
30	90	55	626539000*
31	90	55	626540000*
32	90	55	626541000*

* Розничная упаковка

Твердосплавное корончатое сверло



- Корончатое сверло Ø 14 - 60 мм с хвостовиком Weldon 19 мм (3/4")
- Корончатое сверло Ø от 70 мм с хвостовиком Weldon 32 мм (1 1/4")
- Использование только с подходящим центрирующим штифтом
- Также подходит для высоколегированной стали

Диаметр мм	Общая длина мм	Рабочая длина мм	№ для заказа
14	90	55	626571000*
15	90	55	626572000*
16	90	55	626573000*
17	90	55	626574000*
18	90	55	626575000*
19	90	55	626576000*
20	90	55	626577000*
21	90	55	626578000*
22	90	55	626579000*
23	90	55	626580000*
24	90	55	626581000*
25	90	55	626582000*
26	90	55	626583000*
27	90	55	626584000*
28	90	55	626585000*
29	90	55	626586000*
30	90	55	626587000*
31	90	55	626588000*
32	90	55	626589000*
33	90	55	626590000*
34	90	55	626591000*
35	90	55	626592000*
36	90	55	626593000*
37	90	55	626594000*
38	90	55	626595000*
39	90	55	626596000*
40	90	55	626597000*
45	90	55	626598000*
50	90	55	626599000*
60	90	55	626614000*
70	90	55	626616000*
80	90	55	626618000*
90	90	55	626620000*
100	90	55	626622000*

Наборы корончатых сверл		№ для заказа
	Набор корончатых сверл HSS, 3 шт. Корончатое сверло Ø: 14/18/22 мм 30 мм рабочая длина, хвостовик Weldon 19 мм (3/4") в т.ч. центрирующий штифт	626623000
	Набор корончатых сверл HSS, 6 шт. Корончатое сверло Ø: 14/16/18/20/22/26 мм 30 мм рабочая длина, хвостовик Weldon 19 мм (3/4") в т.ч. центрирующий штифт	626624000
Центрирующие штифты		№ для заказа
	Центрирующий штифт для HSS коронок, короткий Для корончатых сверл HSS с рабочей длиной 30 мм Диаметр: 6,35 мм Общая длина: 75 мм	626608000*
	Центрирующий штифт для длинных HSS и твердосплавных коронок HM Для корончатых сверл HSS с рабочей длиной 55 мм Для твердосплавных корончатых сверл HM до Ø 60 мм Диаметр: 6,35 мм Общая длина: 100 мм	626609000*
	Центрирующий штифт для HM Для твердосплавных корончатых сверл Ø 70 -100 мм Диаметр: 8 мм Общая длина: 120 мм	626610000*
Промышленные держатели		№ для заказа
	Промышленный держатель МК2 С автоматическим внутренним охлаждением Для MAG 50 Для В 32/3 только в сочетании с переходной втулкой МК 3 / МК 2 (635143000) Держатель для сверлильного шпинделя: конус Морзе МК 2 Крепление инструмента: хвостовик Weldon 19 мм (3/4")	626602000
	Промышленное крепление МК3 С ручным внутренним охлаждением Для В 32/3 и твердосплавного корончатого сверла Ø 70-100 мм Держатель для сверлильного шпинделя: конус Морзе МК 3 Крепление инструмента: хвостовик Weldon 32 мм (1 1/4")	626603000
	Система быстрой замены Простая и быстрая замена корончатого сверла без дополнительных инструментов С автоматическим внутренним охлаждением Для MAG 50 Для В 32/3 только в сочетании с переходной втулкой МК 3 / МК 2 (635143000) Держатель для сверлильного шпинделя: конус Морзе МК 2 Крепление инструмента: хвостовик Weldon 19 мм (3/4")	626604000

Адаптеры		№ для заказа
	Адаптер Weldon на Fein QuickIN В т.ч. центрирующий штифт (общая длина: 120 мм; Ø 6,35 мм) Держатель для сверлильного шпинделя: хвостовик Weldon 19 мм (3/4") Крепление инструмента: Fein QuickIN	626600000
	Адаптер для сверлильного патрона Держатель для сверлильного шпинделя: хвостовик Weldon 19 мм (3/4") Крепление инструмента: 1/2" - 20 UNF	626611000*
	Адаптер для метчика M10 Для метчика согласно DIN 376 Держатель для сверлильного шпинделя: хвостовик Weldon 19 мм (3/4") Крепление инструмента: Ø хвостовика 7 мм / квадратное сечение 5,5 мм	626625000*
	Адаптер для метчика M12 Для метчика согласно DIN 376 Держатель для сверлильного шпинделя: хвостовик Weldon 19 мм (3/4") Крепление инструмента: Ø хвостовика 9 мм / квадратное сечение 7 мм	626626000*
	Адаптер для метчика M16 Для метчика согласно DIN 376 Держатель для сверлильного шпинделя: хвостовик Weldon 19 мм (3/4") Крепление инструмента: Ø хвостовика 12 мм / квадратное сечение 9 мм	626627000*
Прочие принадлежности		№ для заказа
	Универсальная паста для резки <ul style="list-style-type: none"> ■ Увеличение срока службы инструмента, например, сверлильных коронок, сверл по металлу, биметаллических коронок, фрез или пильных полотен ■ Высокая скорость резания благодаря оптимальным характеристикам охлаждения ■ Сверление коронками: использование пасты для резки для работ над головой, в горизонтальном положении MAG или для В 32/3 без автоматического внутреннего охлаждения 	626605000*
	Универсальный спрей для резки <ul style="list-style-type: none"> ■ Увеличение срока службы инструмента, например, сверлильных коронок, сверл по металлу, биметаллических коронок, фрез или пильных полотен ■ Высокая скорость резания благодаря оптимальным характеристикам охлаждения ■ Способность к биологическому разложению ■ Сверление коронками: использование спрея для резки для работ над головой, в горизонтальном положении MAG или для В 32/3 без автоматического внутреннего охлаждения 	626606000
	Крепление патрона для MAG 832	630051000

* Розничная упаковка

СВЕРЛИЛЬНЫЙ ПАТРОН: ТОЧНАЯ ПОСАДКА И ДЛИТЕЛЬНЫЙ СРОК СЛУЖБЫ

Простота обращения, надежный захват и долговечность - критерии качества сверлильного патрона. Патрон Metabo Futuro Top имеет фиксатор пружинного зажима для точной посадки, а закаленные и отшлифованные компоненты (зажимные губки, направляющая втулка и корпус патрона) гарантируют длительный срок службы и точную работу.

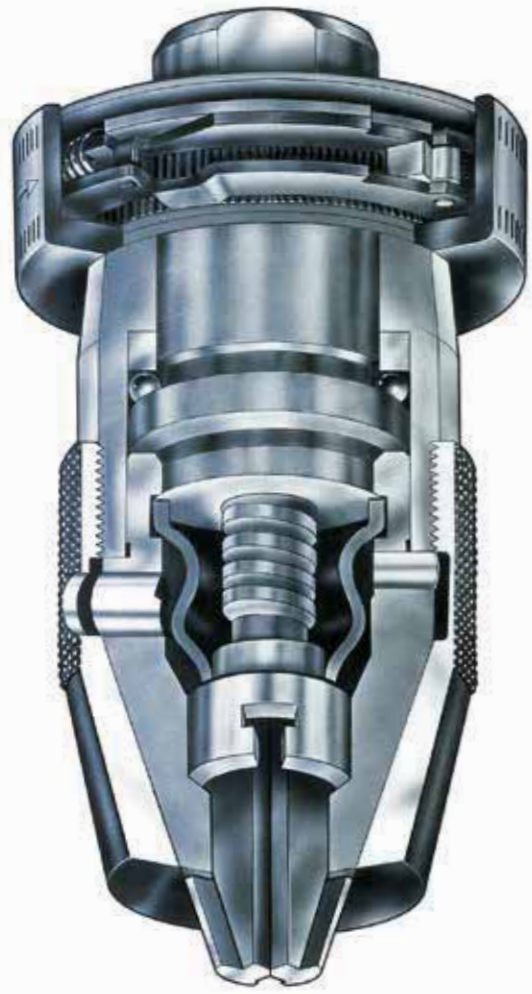

Быстрозажимной патрон Metabo Futuro Top

Фиксатор пружинного зажима
Для прочного зажима сверла – даже в самом тяжелом непрерывном режиме работы с 62000 ударов в минуту.

Двойная защита от пыли
Проникающая между направляющей губок и резиновым сальником пыль выбрасывается через отверстия втулки патрона снова наружу.

Маслостойкий и износостойкий резиновый сальфон защищает резьбу патрона и посадочное место от загрязнения.

Точная посадка и длительный срок службы
Все детали сверлильного патрона, подвергающиеся высоким нагрузкам, закалены. Губки патрона, направляющая втулка и корпус патрона отшлифованы.



Легкость обращения
Даже после самой сильной нагрузки во время сверления или ударного сверления патрон открывается проще простого.



Гарантия оптимального качества
Более 30 промежуточных контрольных станций следят за изготовлением отдельных деталей. После монтажа каждый сверлильный патрон еще раз



тщательно проверяется на предмет точности вращения и функциональной безопасности.

Сверлильные патроны

Быстрозажимные патроны, ударопрочные

Диапазон зажима мм	Внутренняя резьба	Наруж. Ø мм	Длина (в закрытом состоянии) мм	Вес кг	№ для заказа
Быстрозажимной патрон Futuro Top, R					
■ Первый ударопрочный быстрозажимной патрон с встроенным фиксатором пружинного зажима и двойной защитой от пыли					
■ Без ключа для быстрой замены инструмента					
■ Надежный захват зажатых инструментов даже в условиях самой тяжелой нагрузки					
■ Маслостойкий и износостойкий резиновый сальфон защищает резьбу и посадочное место от загрязнения					
■ Только для инструментов с правым вращением					
1 - 10	3/8"-24 UNF	42,8	77	0,35	636215000
1 - 10	1/2"-20 UNF	42,8	77	0,35	636216000
1 - 10	B12	42,8	77	0,35	636217000
1 - 13	3/8"-24 UNF	42,8	89	0,5	636225000
1 - 13	1/2"-20 UNF	42,8	89	0,5	636226000
1 - 13	B16	42,8	103	0,6	636227000
3 - 16	5/8" - 16 UN	50	113	1	636241000
3 - 16	B16	50	113	1	636242000
3 - 16	B18	50	113	1	636243000
1 - 10	1/2"-20 UNF	42,8	77	0,35	636601000*
1 - 13	1/2"-20 UNF	42,8	89	0,5	636602000*



Быстрозажимной патрон Futuro-plus S1 M, R + L

- Специальная разработка для ударных электродрелей со стопором шпинделя
- Стабильное исполнение с металлической втулкой
- 1-втулочный (без стопорного кольца)
- Без ключа для быстрой замены инструмента
- Ударопрочное исполнение
- Просверлено под фиксатор для инструментов типа "R+L"
- С поверхностью под ключ для монтажа и демонтажа

1,5 - 13	1/2"-20 UNF	42,9	72,4	0,3	636621000*
Дисплей со сверлильными патронами					636625000*
■ Содержание: 6 шт. Futuro Plus S1M (636621000) 13 мм, 1/2" в демонстрационной коробке					

Быстрозажимной патрон Futuro Plus S1, R+L

- Специальная разработка для легких ударных дрелей с блокировкой шпинделя
- Втулка из полимерного материала
- 1-втулочный (без стопорного кольца)
- Без ключа для быстрой замены инструмента
- Ударопрочное исполнение
- Просверлено под фиксатор для инструментов типа "R+L"
- С поверхностью под ключ для монтажа и демонтажа

1 - 10	3/8"-24 UNF	42,7	61	0,2	636615000*
1 - 10	1/2"-20 UNF	42,7	61	0,2	636616000*
1,5 - 13	1/2"-20 UNF	42,7	72,4	0,2	636617000*

Быстрозажимной патрон Futuro-plus S2 M, R + L

- Специальная разработка для ударных электродрелей
- Прочная конструкция с металлической втулкой. Исполнение 636619000 с твердосплавными зажимными губками
- 2-втулочный с радиальной блокировкой для надежной посадки инструмента
- Без ключа для быстрой замены инструмента
- Ударопрочное исполнение
- Просверлено под фиксатор для инструментов типа "R+L"
- С поверхностью под ключ для монтажа и демонтажа

1,5 - 13	1/2"-20 UNF	42,9	72,4	0,3	636620000*
1,5 - 13	1/2"-20 UNF	42,9	72,4	0,3	636619000*
Дисплей со сверлильными патронами					636624000*
■ Содержание: 6 шт. Futuro Plus S2M (636620000) 13 мм, 1/2" в демонстрационной коробке					

* Розничная упаковка

Диапазон зажима мм	Внутренняя резьба	Наруж. Ø мм	Длина (в закрытом состоянии) мм	Вес кг	№ для заказа
 <p>Быстрозажимной патрон Futuro Plus S2, R+L</p> <ul style="list-style-type: none"> ■ Специальная разработка для легких ударных электродрелей ■ Втулка из полимерного материала ■ 2-втулочный с радиальной блокировкой для надежной посадки инструмента ■ Без ключа для быстрой замены инструмента ■ Ударопрочное исполнение ■ Просверлено под фиксатор для инструментов типа "R+L" ■ С поверхностью под ключ для монтажа и демонтажа 					
1 - 10	3/8"-24 UNF	42,8	61	0,2	636612000*
1 - 10	1/2"-20 UNF	42,8	61	0,2	636613000*
1,5 - 13	1/2"-20 UNF	42,8	72,4	0,2	636614000*

Быстрозажимной патрон, не ударопрочный

Диапазон зажима мм	Внутренняя резьба	Наруж. Ø мм	Длина (в закрытом состоянии) мм	Вес кг	№ для заказа
 <p>Быстрозажимной патрон Futuro, R</p> <ul style="list-style-type: none"> ■ Зажатие инструментальных насадок без ключа на ручных и стационарных электродрелях ■ При возрастании давления резания на режущей кромке сверла происходит самозажатие патрона ■ Даже после самой тяжелой нагрузки патрон легко можно открыть рукой ■ Для самых высоких нагрузок ■ Только для инструментов с правым вращением ■ Не ударопрочный 					
1 - 10	3/8"-24 UNF	37,5	77	0,35	636321000
1 - 10	1/2"-20 UNF	37,5	77	0,35	636322000
1 - 10	B12	37,5	77	0,35	636323000
1 - 10	B16	40,5	103	0,6	636333000
1 - 13	3/8"-24 UNF	40,5	89	0,6	636341000
1 - 13	1/2"-20 UNF	40,5	89	0,6	636342000
1 - 13	B16	40,5	103	0,6	636343000
1 - 13	1/2"-20 UNF	47,5	111	0,8	636351000
1 - 13	B16	47,5	111	0,8	636353000
1 - 13	J6	47,5	111	0,8	636356000
3 - 16	5/8" - 16 UN	50	113	1	636361000
3 - 16	B16	50	113	1	636362000
3 - 16	B18	50	113	1	636363000
3 - 16	J6	50	113	1	636364000

 <p>Быстрозажимной патрон Futuro Plus H2, R+L</p> <ul style="list-style-type: none"> ■ Специальная разработка для аккумуляторных и легких электродрелей ■ Втулка из полимерного материала ■ 2-втулочный со стопорным кольцом для надежного удержания инструмента ■ Без ключа для быстрой замены инструмента ■ Не ударопрочный ■ Просверлено под фиксатор для инструментов типа "R+L" ■ С поверхностью под ключ для монтажа и демонтажа 					
1 - 10	3/8"-24 UNF	42,7	61	0,2	636518000*
1 - 10	1/2"-20 UNF	42,7	61	0,2	636519000*
1,5 - 13	1/2"-20 UNF	42,7	72,4	0,2	636520000*

Обозначения сверльных патронов:

B = конус
 J = Jakobs
 S = ударопрочный
 1 или 2 = количество втулок

M = металлическая конструкция
 R = для правого вращения
 R+L = для правого и левого вращения

Диапазон зажима мм	Внутренняя резьба	Наруж. Ø мм	Длина (в закрытом состоянии) мм	Вес кг	№ для заказа
 <p>Быстрозажимной патрон Futuro Plus H1, R+L</p> <ul style="list-style-type: none"> ■ Специальная разработка для электродрелей с блокировкой шпинделя ■ Втулка из полимерного материала ■ 1-втулочный без стопорного кольца ■ Без ключа для быстрой замены инструмента ■ Не ударопрочный ■ Просверлено под фиксатор для инструментов типа "R+L" ■ С поверхностью под ключ для монтажа и демонтажа 					
1 - 10	1/2"-20 UNF	40	65	0,15	636219000*
1 - 10	3/8"-24 UNF	42,7	61	0,2	636515000*
1 - 10	1/2"-20 UNF	42,7	61	0,2	636516000*
1,5 - 13	1/2"-20 UNF	42,7	72,4	0,2	636517000*

 <p>Быстрозажимной патрон Futuro-plus H1 M, R+L</p> <ul style="list-style-type: none"> ■ Специальная разработка для электродрелей с блокировкой шпинделя ■ 1-втулочный (без стопорного кольца) ■ Без ключа для быстрой замены инструмента ■ Не ударопрочный ■ С поверхностью под ключ для монтажа и демонтажа 					
0,8 - 6,5	1/2"-20 UNF	34	57	0,14	636623000*

Сверльные патроны с зубчатым венцом, ударопрочные

Диапазон зажима мм	Внутренняя резьба	Наруж. Ø мм	Длина (в закрытом состоянии) мм	Вес кг	Размер ключа	№ для заказа
 <p>Сверльный патрон с зубчатым венцом с ключом, R</p> <ul style="list-style-type: none"> ■ Проверенная конструкция ■ Сверльный патрон для любого применения ■ С внутренней резьбой или внутренним конусом для ручных или стационарных электродрелей, а также для ручных ударных электродрелей ■ Усилие зажатия патрона остается неизменным как при обычном, так и при ударном сверлении ■ Только для инструментов с правым вращением 						
0,5 - 6,5	3/8"-24 UNF	30	53	0,17	1	635008000
1 - 10	3/8"-24 UNF	33,3	61	0,21	2	635019000
1 - 10	1/2"-20 UNF	33,3	61	0,2	2	635072000
1,5 - 13	3/8"-24 UNF	42,5	74	0,32	2	635033000
1,5 - 13	1/2"-20 UNF	42,5	74	0,31	2	635035000
1,5 - 13	1/2"-20 UNF	42,5	74	0,31	2	635302000*
1,5 - 13	B16	42,5	78	0,35	2	635036000
3 - 16	1/2"-20 UNF	50	87,5	0,6	3	635054000
3 - 16	5/8" - 16 UN	50	87,5	0,59	3	635056000
3 - 16	B16	50	86	0,64	3	635050000
3 - 16	B18	50	94,5	0,63	3	635049000
5 - 20	B22	65	113	0,75	4	635058000

 <p>Сверльный патрон с зубчатым венцом с ключом, R + L</p> <ul style="list-style-type: none"> ■ Проверенная конструкция ■ Сверльный патрон для любого применения ■ С внутренней резьбой или внутренним конусом для ручных или стационарных электродрелей, а также для ручных ударных электродрелей ■ Усилие зажатия патрона остается неизменным как при обычном, так и при ударном сверлении ■ Просверлено под фиксатор для инструментов типа "R+L" 						
1 - 10	3/8"-24 UNF	33,3	61	0,17	2	635254000
1 - 10	1/2"-20 UNF	33,3	61	0,17	2	635252000
1,5 - 13	3/8"-24 UNF	42,5	74	0,31	2	635255000
1,5 - 13	1/2"-20 UNF	42,5	74	0,31	2	635250000
3 - 16	5/8" - 16 UN	50	87,5	0,6	2	635253000
1,5 - 13	1/2"-20 UNF	42,5	74	0,32	2	635304000*

* Розничная упаковка

Принадлежности для сверлильных патронов

Запасной ключ для сверлильного патрона



- Зубчатое зацепление согласно DIN
- Для всех сверлильных патронов с зубчатым венцом

Размер ключа	Диаметр цапфы D мм	Длина хвостовика L мм	№ для заказа
1	4	30	635165000
2	6	42	635177000
3	8	50	635168000
4	9	55	635169000
2	6	42	635167000*

Конусные оправки для сверлильных патронов



- Закаленные и отшлифованные
- Для сверлильных патронов с внутренним конусом
- Согласно DIN 238

Наружный диаметр конуса Морзе	Конусное гнездо патрона	Общая длина конической оправки мм	Вес кг	№ для заказа
МК 1	B 12	89	0,065	635104000
МК 1	B 16	97	0,09	635105000
МК 2	B 12	106,5	0,135	635114000
МК 2	B 16	110,5	0,16	635115000
МК 2	B 18	117,5	0,18	635116000
МК 3	B 16	134	0,31	635125000
МК 3	B 18	141	0,32	635126000
МК 3	B 22	147	0,39	635128000
МК 4	B 16	159	0,625	635132000
МК 4	B 18	168	0,66	635133000

Переходные насадки



- Стандартное исполнение
- Аналогично DIN 2185
- Шлифованный внешний конус

Наружный диаметр конуса Морзе	Внутренний диаметр конуса Морзе	Общая длина мм	Вес кг	№ для заказа
МК 3	МК 2	112	0,19	635143000
МК 4	МК 2	124	0,48	635144000
МК 4	МК 3	140	0,36	635146000

Выталкиватели

Подходят для инструментов с конусом Морзе	Общая длина мм	Вес кг	№ для заказа
МК 1, МК 2	140	0,07	642395000
МК 3	190	0,15	642396000

Принадлежности для дрелей и шуруповертов «Quick»

	№ для заказа
 <p>Насадка для увеличения крутящего момента PowerX3</p> <ul style="list-style-type: none"> ■ Насадка PowerX3 позволяет увеличить значение крутящего момента инструмента втрое для использования в самых сложных условиях ■ Подходит для всех аккумуляторных шуруповертов Metabo, аккумуляторных ударных дрелей и дрелей Metabo с системой быстрой замены «Quick» в сочетании с зажимной шейкой 43 мм ■ Стандартное оборудование в т.ч. инструментальная насадка (1 x TX 50) и промежуточная деталь для подгонки длины рукоятки ■ Держатель инструмента с внешним четырехгранником 1/2" и внутренним шестигранником 1/4" (6,35 мм) <p>Внимание: используйте PowerX3 только в сочетании со следующими инструментами и с предписанной длиной рукоятки, зависящей от крутящего момента: все аккумуляторные шуруповерты и ударные дрели LTX «Quick», а также дрель BE 75 Quick: длина рукоятки 640 мм; дрель BE 1300 Quick: длина рукоятки 380 мм</p>	627256000
 <p>Быстрозажимный сверлильный патрон с зубчатым венцом «Quick»</p> <ul style="list-style-type: none"> ■ Простая, быстрая и комфортная замена сверлильного патрона благодаря быстросменной системе «Quick» от Metabo. ■ Исполнение для ударной дрели; подходит для правого и левого вращения ■ Диапазон зажима: 1,5 - 13 мм ■ Подходит для всех инструментов Metabo «Quick» 	627238000*
 <p>Быстрозажимной патрон Futuro Plus S 1 M, «Quick»</p> <ul style="list-style-type: none"> ■ Простая, быстрая и комфортная замена сверлильного патрона благодаря быстросменной системе «Quick» от Metabo. ■ Прочная конструкция с металлической втулкой; 1-втулочный; исполнение для ударной дрели; подходит для правого и левого вращения ■ Диапазон зажима: 1,5 - 13 мм ■ Подходит для всех инструментов Metabo «Quick» 	627240000*
 <p>Быстрозажимной патрон Futuro Plus H 1 R+L, «Quick»</p> <ul style="list-style-type: none"> ■ Простая, быстрая и комфортная замена сверлильного патрона благодаря быстросменной системе «Quick» от Metabo. ■ Исполнение с пластиковой втулкой; 1-втулочный; неударопрочный; подходит для правого и левого вращения ■ Диапазон зажима: 1,0-10 мм ■ Подходит для всех инструментов Metabo «Quick» 	627259000*
<p>НОВИНКА</p>  <p>Быстросменный патрон для метчиков Futuro Plus H 1 R+L, «Quick»</p> <ul style="list-style-type: none"> ■ Быстрозажимной патрон для крепления метчиков с квадратным сечением и цилиндрических сверл ■ Простая, быстрая и удобная замена сверлильного патрона благодаря быстросменной системе «Quick» от Metabo ■ Исполнение с пластиковой втулкой; 1-втулочный; неударопрочный; подходит для правого и левого вращения ■ Диапазон зажима: 1,5-13 мм; сверлильный патрон с четырехгранным креплением, боковая стенка 6,3 мм / 8,1 мм ■ Подходит для метчиков размером до M12 ■ Подходит для всех инструментов Metabo «Quick» 	627237000*
 <p>Быстросменный держатель бит «Quick»</p> <ul style="list-style-type: none"> ■ Простая, быстрая и удобная замена держателя бит благодаря быстросменной системе «Quick» от Metabo. ■ Держатель подходит для бит с внешним шестигранником 1/4" согл. DIN 3126- C 6,3 и E 6,3 ■ Подходит для всех инструментов Metabo «Quick» 	627241000*
 <p>Угловой переходник быстрой замены «Quick»</p> <ul style="list-style-type: none"> ■ Крепление углового переходника без инструментов, быстро и удобно ■ Шпиндель Quick для установки быстросменного сверлильного патрона 627240000 и держателя бит 627241000 ■ Магнитный держатель бит с шестигранным хвостовиком 1/4" (6,35 мм) ■ Подходит для правого и левого вращения ■ Подходит для аккумуляторных инструментов макс. до 110 Нм ■ Подходит для всех инструментов Metabo «Quick» с зажимной шейкой Ø 43 мм 	627242000*
 <p>Угловой переходник быстрой замены «Quick»</p> <ul style="list-style-type: none"> ■ Крепление углового переходника без инструментов, быстро и удобно ■ Шпиндель Quick для установки быстросменного сверлильного патрона 627240000 и держателя бит 627241000 ■ Магнитный держатель бит с шестигранным хвостовиком 1/4" (6,35 мм) ■ Подходит для правого и левого вращения ■ Подходит для аккумуляторных инструментов макс. до 100 Нм ■ Подходит для всех моделей Metabo LT «Quick» (выпуск после 02/2013) 	627077000*
 <p>Угловой переходник быстрой замены «Quick»</p> <ul style="list-style-type: none"> ■ Для сверления и заворачивания в труднодоступных местах ■ Магнитный держатель бит с шестигранным хвостовиком 1/4" (6,35 мм) ■ Редуктор из специальной стали ■ Подходит для правого и левого вращения; до макс. 28 Нм ■ Специально для PowerMaxx BS Quick и BS 18 Quick 	627261000*

* Розничная упаковка

СВЕРЛА ПО МЕТАЛЛУ



Сверла по металлу HSS-R, DIN 338, после роликовой прокатки

Спиральное сверло из высокоэффективной быстрорежущей стали согласно DIN 338, после роликовой прокатки, цилиндрическое, праворежущее, тип N, черная поверхность

Применение:

Подходит для сверлильных работ во всех обычных материалах, таких как: сталь, цветные металлы, стальные отливки, легированные и нелегированные. Прочность при растяжении до 900 Н/мм².

Сверла по металлу HSS-G, DIN 338, шлифованные

Прецизионное спиральное сверло из высокоэффективной быстрорежущей стали согласно DIN 338, с прецизионной шлифовкой, цилиндрическое, праворежущее, тип N, перекрестная заточка 135° (начиная с 3 мм) согласно DIN 1412 C, блестящая поверхность

Применение:

Для очень высоких нагрузок и прецизионной обработки в промышленности и мастерских. Для сверления стали и стальных отливок, легированных и нелегированных, серого чугуна, металлокерамики, нейзильбера, графита и т.д. Прочность при растяжении до 900 Н/мм².

Сверла по металлу HSS-Co, DIN 338, шлифованные

Прецизионное спиральное сверло из легированной кобальтом высокоэффективной быстрорежущей стали согласно DIN 338, с прецизионной шлифовкой, цилиндрическое, тип N, с утолщенным стержнем, перекрестная заточка 135° (начиная с 2 мм), согласно DIN 1412 C, бронзовая поверхность

Применение:

Для предельно высоких нагрузок в промышленности и мастерских. Для сверления плохо поддающихся обработке резанием материалов, например, жаро-, коррозионно- и кислотостойких видов стали, нержавеющей стали VA, специальных сплавов, сварочных швов, CrNi-стали. Прочность при растяжении до 1100 Н/мм².

Сверла по металлу HSS- TiN, DIN 338, шлифованные

Прецизионное спиральное сверло из высокоэффективной быстрорежущей стали с титановым покрытием согласно DIN 338, с прецизионной шлифовкой, цилиндрическое, праворежущее, тип N, перекрестная заточка 135° (начиная с 3 мм) согласно DIN 1412 C, поверхность золотого цвета

Применение:

Для предельно высоких нагрузок в промышленности и мастерских. Для сверления стали и стального литья, легированного и нелегированного, чугуна, ковкого чугуна, литья под давлением, металлокерамики, нейзильбера, графита, бронзы и латуни (не подходит для алюминия). Прочность при растяжении до 900 Н/мм². Сверло HSS-TiN не подходит для обработки алюминия!

Сверла по металлу

Сверла по металлу HSS-R, DIN 338, после роликовой прокатки



- Спиральное сверло из высокоэффективной быстрорежущей стали согласно DIN 338, после роликовой прокатки, цилиндрическое, праворежущее, тип N
- Заточка по развертке конической поверхности 118°, допуск по диаметру h8
- Поверхность черная
- Подходит для сверления стали, цветных металлов, легированного и нелегированного стального литья. Предел прочности при растяжении до 900 Н/мм².

Диаметр мм	Общая длина мм	Рабочая длина мм	Товарная единица	№ для заказа
1	34	12	10	627700000
1,1	36	14	10	627701000
1,2	38	16	10	627702000
1,3	38	16	10	627703000
1,4	40	18	10	627704000
1,5	40	18	10	627705000
1,6	43	20	10	627706000
1,7	43	20	10	627707000
1,8	46	22	10	627708000
1,9	46	22	10	627709000
2	49	24	10	627710000
2,1	49	24	10	627711000
2,2	53	27	10	627712000
2,3	53	27	10	627713000
2,4	57	30	10	627714000
2,5	57	30	10	627715000
2,6	57	30	10	627716000
2,7	61	33	10	627717000
2,8	61	33	10	627718000
2,9	61	33	10	627719000
3	61	33	10	627720000
3,1	65	36	10	627721000
3,2	65	36	10	627722000
3,3	65	36	10	627723000
3,4	70	39	10	627724000
3,5	70	39	10	627725000
3,6	70	39	10	627726000
3,7	70	39	10	627727000
3,8	75	43	10	627728000
3,9	75	43	10	627729000
4	75	43	10	627730000
4,1	75	43	10	627731000
4,2	75	43	10	627732000
4,3	80	47	10	627733000
4,4	80	47	10	627734000
4,5	80	47	10	627735000
4,6	80	47	10	627736000
4,7	80	47	10	627737000
4,8	86	52	10	627738000
4,9	86	52	10	627739000
5	86	52	10	627740000
5,1	86	52	10	627741000
5,2	86	52	10	627742000
5,3	93	57	10	627743000
5,4	93	57	10	627744000
5,5	93	57	10	627745000
5,6	93	57	10	627746000
5,7	93	57	10	627747000
5,8	93	57	10	627748000
5,9	93	57	10	627749000
6	93	57	10	627750000
6,1	101	63	10	627751000

Диаметр мм	Общая длина мм	Рабочая длина мм	Товарная единица	№ для заказа
6,2	101	63	10	627752000
6,3	101	63	10	627753000
6,4	101	63	10	627754000
6,5	101	63	10	627755000
6,6	101	63	10	627756000
6,7	101	63	10	627757000
6,8	109	69	10	627758000
6,9	109	69	10	627759000
7	109	69	10	627760000
7,1	109	69	10	627761000
7,2	109	69	10	627762000
7,3	109	69	10	627763000
7,4	109	69	10	627764000
7,5	109	69	10	627765000
7,6	117	75	10	627766000
7,7	117	75	10	627767000
7,8	117	75	10	627768000
7,9	117	75	10	627769000
8	117	75	10	627770000
8,1	117	75	10	627771000
8,2	117	75	10	627772000
8,3	117	75	10	627773000
8,4	117	75	10	627774000
8,5	117	75	10	627775000
8,6	125	81	10	627776000
8,7	125	81	10	627777000
8,8	125	81	10	627778000
8,9	125	81	10	627779000
9	125	81	10	627780000
9,1	125	81	10	627781000
9,2	125	81	10	627782000
9,3	125	81	10	627783000
9,4	125	81	10	627784000
9,5	125	81	10	627785000
9,6	133	87	10	627786000
9,7	133	87	10	627787000
9,8	133	87	10	627788000
9,9	133	87	10	627789000
10	133	87	10	627790000
10,2	133	87	5	627792000
10,5	133	87	5	627795000
11	142	94	5	627800000
11,5	142	94	5	627805000
12	151	101	5	627810000
12,5	151	101	5	627815000
13	151	101	5	627820000

* Розничная упаковка

Сверла по металлу, HSS-R, DIN 338, со ступенчатым хвостовиком



- Спиральное сверло из высокоэффективной быстрорежущей стали согласно DIN 338, после роликовой прокатки, цилиндрическое, праворежущее, тип N
- Заточка по развертке конической поверхности 118°, допуск по диаметру h8
- Поверхность черная
- Подходит для сверления стали, цветных металлов, легированного и нелегированного стального литья. Предел прочности при растяжении до 900 Н/мм².

Диаметр мм	Общая длина мм	Рабочая длина мм	Ø хвостовика мм	Товарная единица	№ для заказа
13,5	160	108	10	1	625006000*
14	160	108	10	1	625007000*
15	169	114	10	1	625009000*
16	178	120	10	1	625011000*
17	184	125	13	1	625013000*
18	191	130	13	1	625015000*
19	198	135	13	1	625017000*
20	205	140	13	1	625019000*

Сверла по металлу HSS-G, DIN 338, шлифованные



- Прецизионное спиральное сверло из высокоэффективной быстрорежущей стали согласно DIN 338, с прецизионной шлифовкой, цилиндрическое, праворежущее, тип N, перекрестная заточка 135° согласно DIN 1412 C (начиная с 3 мм), допуск по диаметру h8
- Поверхность блестящая
- Для очень высоких нагрузок и прецизионной обработки в промышленности и мастерских.
- Для сверления сталей и стальных отливок, легированных и нелегированных, серого и ковкого чугуна, чугуна со сфероидальными включениями графита, металлокерамики, нейзильбера, графита, цветных металлов, полимерных материалов. Предел прочности при растяжении до 900 Н/мм².

Диаметр мм	Общая длина мм	Рабочая длина мм	Товарная единица	№ для заказа
1	34	12	10	627852000
1,5	40	18	10	627857000
2	49	24	10	627862000
2,5	57	30	10	627867000
3	61	33	10	627872000
3,2	65	36	10	627874000
3,3	65	36	10	627875000
3,5	70	39	10	627877000
4	75	43	10	627882000
4,1	75	43	10	627883000
4,2	75	43	10	627884000
4,5	80	47	10	627887000
4,8	86	52	10	627890000
5	86	52	10	627892000
5,1	86	52	10	627893000
5,2	86	52	10	627894000
5,5	93	57	10	627897000
6	93	57	10	627902000
6,5	101	63	10	627907000
6,8	109	69	5	627910000
7	109	69	5	627912000
7,5	109	69	5	627917000
8	117	75	5	627922000
8,2	117	75	5	627924000
8,5	117	75	5	627927000
9	125	81	5	627932000
9,5	125	81	5	627937000
10	133	87	5	627942000
10,2	133	87	5	627943000
10,5	133	87	5	627944000

Диаметр мм	Общая длина мм	Рабочая длина мм	Товарная единица	№ для заказа
11	142	94	5	627945000
11,5	142	94	5	627946000
12	151	101	5	627947000
12,5	151	101	5	627948000
13	151	101	5	627949000
1	34	12	2	627950000*
1,5	40	18	2	627951000*
2	49	24	2	627952000*
2,5	57	30	2	627953000*
3	61	33	2	627954000*
3,2	65	36	2	627955000*
3,5	70	39	2	627957000*
4	75	43	2	627958000*
4,2	80	47	1	627960000*
4,5	80	47	1	627961000*
4,8	86	52	1	627962000*
5	86	52	1	627963000*
5,5	93	57	1	627966000*
6	93	57	1	627967000*
6,5	101	63	1	627968000*
6,8	109	69	1	627969000*
7	109	69	1	627970000*
7,5	109	69	1	627971000*
8	117	75	1	627973000*
8,5	117	75	1	627975000*
9	125	81	1	627976000*
9,5	125	81	1	627977000*
10	133	87	1	627978000*
10,5	133	87	1	627980000*
11	142	94	1	627981000*
11,5	142	94	1	627982000*
12	151	101	1	627983000*
12,5	151	101	1	627984000*
13	151	101	1	627985000*

Сверла по металлу HSS-G длинные, DIN 340



- Прецизионное спиральное сверло из высокоэффективной быстрорежущей стали согласно DIN 340, полностью шлифованное, длинное, цилиндрическое, праворежущее, тип N, перекрестная заточка 135° согласно DIN 1412 C (начиная с 3 мм), допуск по диаметру h8
- Поверхность блестящая
- Для очень высоких нагрузок и прецизионной обработки в промышленности и мастерских
- Для сверления сталей и стальных отливок, легированных и нелегированных, серого чугуна, чугуна со сфероидальными включениями графита, металлокерамики, нейзильбера, графита. Предел прочности при растяжении до 900 Н/мм².

Диаметр мм	Общая длина мм	Рабочая длина мм	Товарная единица	№ для заказа
2	85	56	1	625031000*
3	100	66	1	625033000*
4	119	78	1	625038000*
5	132	87	1	625043000*
6	139	91	1	625050000*
7	156	102	1	625053000*
8	165	109	1	625055000*
9	175	115	1	625057000*
10	184	121	1	625059000*
11	195	128	1	625062000*
12	205	134	1	625064000*
13	205	134	1	625066000*

Сверла по металлу HSS-G, DIN 3126, с шестигранным хвостовиком



- Высококачественный точный инструмент, изготовленный из стали наилучшего качества
- Прецизионное, цельношлифованное
- Идеально подходит для нового поколения дрелей, оснащенных быстросменным сверлильным патроном согласно DIN 3126.
- Точное соответствие требованиям DIN 3126 E6,3 обеспечивает надежную защиту сверлильного патрона от повреждения.

Диаметр мм	Общая длина мм	Рабочая длина мм	Товарная единица	№ для заказа
2	47	16	1	627514000*
3	47	16	1	627515000*
4	53	20	1	627516000*
5	59	26	1	627517000*
6	59	26	1	627518000*
8	60	32	1	627519000*

Сверла по металлу HSS-Co, DIN 338



- Прецизионное спиральное сверло из легированной кобальтом высокоэффективной быстрорежущей стали согласно DIN 338, с прецизионной шлифовкой, цилиндрическое, тип N, с утолщенным стержнем, перекрестная заточка 135° согласно DIN 1412 C, (начиная с 2 мм), допуск по диаметру h8
- Поверхность бронзового цвета
- Для очень высоких нагрузок и точности в промышленности и мастерских
- Для сверления стали, нержавеющей стали VA, стального литья, цветных металлов, полимерных материалов, специальных сплавов, CrNi-стали, прочность при растяжении до 1100 Н/мм²

Диаметр мм	Общая длина мм	Рабочая длина мм	Товарная единица	№ для заказа
1	34	12	2	627430000*
1,5	40	18	2	627431000*
2	49	24	2	627432000*
2,5	57	30	2	627433000*
3	61	33	2	627435000*
3,2	65	36	2	627436000*
3,3	65	36	2	627437000*
3,5	70	39	2	627438000*
4	75	43	2	627439000*
4,1	75	43	1	627440000*
4,2	75	43	1	627441000*
4,5	80	47	1	627442000*
4,8	86	52	1	627443000*
5	86	52	1	627444000*
5,1	86	52	1	627445000*
5,2	86	52	1	627446000*
5,5	93	57	1	627447000*
6	93	57	1	627448000*
6,5	101	63	1	627449000*
6,8	109	69	1	627450000*
7	109	69	1	627451000*
7,5	109	69	1	627452000*
8	117	75	1	627454000*
8,2	117	75	1	627455000*
8,5	117	75	1	627456000*
9	125	81	1	627457000*
9,5	125	81	1	627458000*
10	133	87	1	627459000*
10,2	133	87	1	627460000*
10,5	133	87	1	627461000*
11	142	94	1	627462000*
11,5	142	94	1	627463000*

* Розничная упаковка

Диаметр мм	Общая длина мм	Рабочая длина мм	Товарная единица	№ для заказа
12	151	101	1	627464000*
12,5	151	101	1	627465000*
13	151	101	1	627466000*

Опалубочные сверла HSS, DIN 7490

- Спиральное сверло из быстрорежущей стали для очень долгого срока службы
- Соответствует требованиям техники безопасности, принятым профсоюзом деревообработки согласно DIN 7490
- Не заклинивает в отверстии при сверлении, хорошо отводит стружку
- Для сверления опалубки при строительстве, а также досок, балок, настилов и плит из дерева мягких и твердых пород. Подходит также для сверления элементов фасадов и кровли из металла, листового профиля и т.д.

Диаметр мм	Общая длина мм	Товарная единица	№ для заказа
6	400	1	627330000*
8	400	1	627331000*
10	400	1	627332000*
12	400	1	627333000*
14	400	1	627334000*
16	400	1	627335000*
18	400	1	627336000*
20	400	1	627337000*
22	400	1	627338000*
8	600	1	627401000*
10	600	1	627402000*
12	600	1	627403000*
14	600	1	627404000*
16	600	1	627405000*

Фрезерные сверла

- Фрезерное сверло из быстрорежущей стали HSS с особо эффективной фрезерной спиралью, перекрестной заточкой 135° согласно DIN 1412 C, покрытием слоем нитрида титана
- Отлично подходит для сверления и фрезерования произвольных контуров в жести и других тонкостенных материалах

Диаметр мм	Общая длина мм	Товарная единица	№ для заказа
6	90	1	625150000*

СВЕРЛА ПО КАМНЮ, УНИВЕРСАЛЬНЫЕ СВЕРЛА



Сверла по камню, с твердосплавными напайками

Очень прочное высококачественное сверло по камню для обычных и ударных электродрелей, твердосплавная пластинка 130°, фрезерованный угловой паз, прямой заход, высокая долговечность, термостойкость

Применение:
Для сверления каменной кладки, природного камня

Сверла по бетону, с твердосплавными напайками, «Classic»

Высококачественное сверло по бетону для обычных и ударных электродрелей, фрезерованный угловой паз, прямой заход спирали, большой срок службы, термостойкое, твердосплавная пластинка 130°, отрицательная фаска, прочное исполнение, дробеструйная обработка поверхности

Применение:
Для сверления бетона, каменной кладки, природного камня

Сверла по бетону, с твердосплавными напайками, «pro»

Высококачественное прочное сверло по бетону, твердосплавная пластинка 130°, особенно термостойкое, очень длительный срок службы, со специальным пазом для быстрого отвода отходов бурения, поверхность блестящая

Применение:
Для сверления гранита, бетона, кирпичной кладки, природного и искусственного камня. Также подходит для легких перфораторов с трехкулачковыми сверлильными патронами

Универсальные сверла, с твердосплавными напайками

Универсальное сверло с цилиндрическим хвостовиком, для работы без удара, с твердосплавной пластинкой с алмазной шлифовкой и положительным, активным углом резания, идеально подходит для применения в аккумуляторных инструментах

Применение:
Для сверления дерева, металла, полимерных материалов, кирпича, гипсоволокнистых панелей, газобетона, кафеля, керамики и т.д.

01

02

03

04

05

06

07

08

09

10

11

12

13

14

Сверла по камню, сверла по бетону

Сверла по камню, с твердосплавными напайками



- Сверло по камню для обычных и ударных электродрелей, фрезерованное исполнение, твердосплавная пластинка 130°, прочное исполнение
- Подходит для сверления кирпича, каменной кладки, природного камня и т.д.

Диаметр мм	Общая длина мм	Рабочая длина мм	Товарная единица	№ для заказа
3	60	30	1	627467000*
4	75	40	1	627468000*
5	85	50	1	627469000*
5,5	85	50	1	627470000*
6	100	55	1	627471000*
6	150	85	1	627487000*
6	200	135	1	627490000*
7	100	60	1	627473000*
8	120	70	1	627474000*
8	200	135	1	627491000*
10	120	70	1	627476000*
10	200	135	1	627492000*
12	150	85	1	627478000*
12	200	135	1	627493000*
14	150	95	1	627480000*

Сверла по бетону, с твердосплавными напайками, серия «Classic»



- Сверло по бетону для обычных и ударных электродрелей согласно DIN 8039, фрезерованный угловой паз, прямой заход спирали, большой срок службы, термостойкое, твердосплавная пластинка 130°, отрицательная фаска, прочное исполнение
- Поверхность: после дробеструйной обработки
- Подходит для сверления бетона, каменной кладки, природного камня

Диаметр мм	Общая длина мм	Рабочая длина мм	Товарная единица	№ для заказа
4	85	50	1	627625000*
5	85	50	1	627626000*
5	150	90	1	627665000*
5,5	85	50	1	627627000*
6	100	55	1	627646000*
6	150	90	1	627675000*
6,5	100	55	1	627650000*
7	100	55	1	627651000*
8	120	70	1	627652000*
8	200	150	1	627679000*
9	120	70	1	627653000*
10	120	70	1	627654000*
10	200	150	1	627697000*
11	150	90	1	627655000*
12	150	90	1	627656000*
12	200	150	1	627698000*
13	150	90	1	627657000*
14	150	90	1	627658000*
14	200	150	1	627699000*
15	160	100	1	627659000*
16	160	100	1	627661000*
18	160	100	1	627662000*
20	160	100	1	627664000*

Сверла по бетону, с твердосплавными напайками, серия «рго»



- Высококачественное прочное сверло по бетону согласно DIN 8039, с твердосплавной пластиной 130°, особо термостойкое, очень долговечное, со специальным пазом для быстрого отвода отходов сверления
- Подходит также для легких перфораторов с 3-губочным сверлильным патроном
- Подходит для сверления гранита, бетона, кирпичной кладки, природного и искусственного камня

Диаметр мм	Общая длина мм	Рабочая длина мм	Товарная единица	№ для заказа
4	85	50	1	627224000*
5	85	50	1	627225000*
5	150	105	1	627421000*
5,5	85	50	1	627226000*
6	100	55	1	627227000*
6	150	105	1	627423000*
6,5	100	55	1	627228000*
7	100	55	1	627229000*
8	120	70	1	627230000*
8	200	135	1	627426000*
9	120	70	1	627389000*
10	120	70	1	627391000*
10	200	135	1	627427000*
11	150	90	1	627392000*
12	150	90	1	627393000*
12	200	135	1	627428000*
13	150	90	1	627394000*
14	150	90	1	627395000*
14	200	135	1	627429000*
15	150	90	1	627396000*
16	150	90	1	627399000*
18	160	95	1	627409000*
20	160	95	1	627410000*

Универсальные сверла, сверла для стекла

Универсальные сверла, с твердосплавными напайками



- Универсальное сверло с цилиндрическим хвостовиком, для работы без удара
- С твердосплавной пластинкой с алмазной шлифовкой и положительным, активным углом резания. Идеально подходит для аккумуляторных электродрелей
- Подходит для сверления дерева, металла, полимерных материалов, кирпича, гипсоволокнистых панелей, газобетона, кафеля, керамики и т. д.

Диаметр мм	Общая длина мм	Рабочая длина мм	Товарная единица	№ для заказа
3	70	40	1	627696000*
4	85	50	1	627680000*
5	85	50	1	627681000*
5,5	85	50	1	627682000*
6	100	60	1	627683000*
6	150	90	1	627684000*
7	100	60	1	627687000*
8	120	80	1	627688000*
8	250	200	1	627689000*
10	120	80	1	627691000*
10	250	200	1	627692000*
12	150	90	1	627693000*
12	250	200	1	627694000*
14	250	200	1	627695000*

Сверла для стекла, с твердосплавными напайками



- Сверло для стекла со специальной твердосплавной пластинкой
- Для сверления стекла, полированного стекла, бутылок, кафеля и т.д.
- Внимание: Устанавливать низкие обороты и охлаждать в достаточной мере!

Диаметр мм	Общая длина мм	Товарная единица	№ для заказа
4	65	1	627243000*
5	65	1	627244000*
6	65	1	627245000*
8	70	1	627246000*
10	80	1	627247000*

Алмазные сверла



- Высокопроизводительное алмазное сверло для любых видов облицовочной плитки с твердостью царапанья до 8. Подходит также для стекла, фарфора, мрамора и т. п.
- Сверло должно постоянно охлаждаться водой.

Диаметр мм	Общая длина мм	Рабочая длина мм	Товарная единица	№ для заказа
5	60	35	1	627534000*
6	60	35	1	627535000*
7	60	35	1	627536000*
8	60	35	1	627537000*
10	60	35	1	627538000*
12	60	35	1	627539000*
14	60	35	1	627544000*

СВЕРЛА ПО ДЕРЕВУ



Сверла по дереву хромованадиевые (CV)

Спиральное сверло по дереву из высококачественной улучшенной стали, аналогично DIN 7487, закаленное, с центрирующим острием

Применение:

Для сверления древесины твердых и мягких пород, фанеры, ДСП и т.д.

Змеевидные сверла

Змеевидное сверло по дереву с самоцентрирующимся резьбовым острием, подрезчиком, с шестигранным хвостовиком, особенно высокой скоростью сверления, эффективным удалением стружки

Применение:

Идеально подходит для сверления глубоких отверстий в толстых заготовках из дерева мягких и твердых пород, особенно в балках.

Сверла Форстнера

Аналогично DIN 7483, с центрирующим острием, 2 главными режущими кромками и 2 подрезчиками

Применение:

Для твердых и мягких пород дерева, фанерованных деревянных плит. Подходит для сверления глухих отверстий.

Перовые сверла по дереву

Сверло по дереву из высококачественной улучшенной стали с центрирующим острием для точного засверливания и с 2-сторонними режущими кромками для сверления без сколов. Шестигранный хвостовик 1/4" (6,35 мм) подходит в стандартный патрон и в держатели E 6.3.

Применение:

Для быстрого сверления древесины мягких пород, досок, ДСП, фанеры и т.д.

01

02

03

04

05

06

07

08

09

10

11

12

13

14

* Розничная упаковка

Сверла по дереву

Сверла по дереву хромованадиевые (CV), с центрирующим острием



- Аналогично DIN 7487
- Спиральное сверло по дереву из высококачественной улучшенной стали, закаленное, с центрирующим острием
- Для древесины твердых и мягких пород, фанеры, ДСП и т. д.

Диаметр мм	Общая длина мм	Рабочая длина мм	Товарная единица	№ для заказа
3	61	33	1	627986000*
4	75	43	1	627987000*
5	86	52	1	627988000*
6	93	57	1	627989000*
7	109	69	1	627990000*
8	117	75	1	627991000*
9	120	81	1	627992000*
10	133	87	1	627993000*
11	142	89	1	627994000*
12	151	96	1	627995000*
13	151	96	1	627996000*
14	151	96	1	627997000*
15	160	100	1	627998000*
16	160	100	1	627999000*
18	180	130	1	627339000*
20	200	140	1	627340000*

Зенкерные насадки 90°



- Зенкерная насадка с 5 режущими кромками из высококачественной быстрорежущей стали HSS для остроугольной зенковки, с винтом с внутренним шестигранником, для установки на спиральное сверло по дереву
- Может также использоваться как упор глубины, просто повернуть зенкер

Диаметр мм	Общая длина мм	Товарная единица	№ для заказа
3	16	1	625020000*
4	16	1	625021000*
5	16	1	625022000*
6	16	1	625023000*
8	20	1	625024000*
10	20	1	625025000*

Зенкер по дереву



Диаметр мм	Товарная единица	№ для заказа
16	1	623521000*

Сверла по дереву с шестигранным хвостовиком, DIN 3126



- Высококачественный точный инструмент, изготовленный из стали наилучшего качества
- Прецизионное, цельношлифованное (не свинченное или сваренное из 2 частей изделие)
- Идеально подходит для дрелей, оснащенных быстросменным сверлильным патроном согласно DIN 3126.
- Точное соответствие требованиям DIN 3126 E 6.3 обеспечивает надежную защиту сверлильного патрона от повреждения.
- С острием центрирования для точного надсверливания.

Диаметр мм	Общая длина мм	Рабочая длина мм	Товарная единица	№ для заказа
2	55	20	1	627522000*
3	65	35	1	627523000*
4	75	40	1	627524000*
5	85	50	1	627525000*
6	90	55	1	627526000*
8	90	55	1	627527000*
10	100	60	1	627528000*

Змеевидные сверла для дерева с шестигранным хвостовиком



- Змеевидное сверло для дерева с самоцентрирующимся острием с резьбой и подрезчиком
- Идеально подходит для сверления глубоких отверстий в дереве мягких и твердых пород, особенно в балках
- Змеевидное сверло Ø 6-12 мм: шестигранное отверстие SW 10; змеевидное сверло Ø 14-32 мм: шестигранное отверстие SW 11

Диаметр мм	Общая длина мм	Рабочая длина мм	Товарная единица	№ для заказа
6	230	155	1	627115000*
7	230	155	1	627116000*
8	230	155	1	627124000*
10	230	155	1	627125000*
12	230	155	1	627126000*
14	230	155	1	627127000*
16	230	155	1	627128000*
18	230	155	1	627129000*
20	230	155	1	627130000*
22	230	155	1	627131000*
24	230	155	1	627132000*
26	230	155	1	627133000*
28	230	155	1	627134000*
30	230	155	1	627135000*
32	230	155	1	627136000*
8	460	385	1	627137000*
10	460	385	1	627138000*
12	460	385	1	627139000*
14	460	385	1	627140000*
16	460	385	1	627141000*
18	460	385	1	627142000*
20	460	385	1	627143000*
22	460	385	1	627144000*
24	460	385	1	627145000*
26	460	385	1	627146000*
28	460	385	1	627147000*
30	460	385	1	627148000*
32	460	385	1	627150000*

Сверла Форстнера, аналогично DIN 7483 G



- Сверло Форстнера, аналогично DIN 7483 G с центрирующим острием, 2 основными и 2 кольцевыми режущими кромками
- Для дерева твердых и мягких пород, фанерованных деревянных панелей и т.д.
- Подходит для сверления глухих отверстий

Диаметр мм	Общая длина мм	Ø хвостовика мм	Товарная единица	№ для заказа
10	90	8	1	627579000*
12	90	8	1	627580000*
14	90	8	1	627581000*
15	90	8	1	627582000*
16	90	8	1	627583000*
18	90	10	1	627584000*
20	90	10	1	627585000*
22	90	10	1	627586000*
24	90	10	1	627587000*
25	90	12	1	627588000*
26	90	12	1	627589000*
28	90	12	1	627590000*
30	90	12	1	627591000*
32	90	12	1	627592000*
34	90	12	1	627593000*
35	90	12	1	627594000*
36	90	12	1	627595000*
38	90	12	1	627596000*
40	90	12	1	627597000*
45	90	12	1	627598000*
50	90	12	1	627599000*

Сверла для искусственных материалов, с твердосплавными напайками



- Прецизионное сверло для искусственных материалов аналогично DIN 7483 G с центрирующим острием, 2 острыми подрезчиками и 2 основными режущими кромками из твердого сплава
- Для профессионального использования и сверления без сколов фанерованных деревянных панелей, а также всех разновидностей натурального дерева мягких и твердых пород

Диаметр мм	Общая длина мм	Ø хвостовика мм	Товарная единица	№ для заказа
20	90	8	1	625123000*
25	90	8	1	625126000*
30	90	8	1	625128000*
35	90	10	1	625129000*
40	90	10	1	625130000*

Перовые сверла по дереву с шестигранным хвостовиком 1/4" (6,35 мм)



- Сверло по дереву из высококачественной улучшенной стали с центрирующим острием для точного засверливания и с 2 торцевыми режущими кромками для быстрого сверления без осколков в мягкой древесине, ДСП, фанере, легких строительных материалах и т.д.
- Шестигранный хвостовик 1/4" (6,35 мм) подходит к стандартному патрону и держателю E 6,3.

Диаметр мм	Общая длина мм	Товарная единица	№ для заказа
8	160	1	627311000*
10	160	1	627312000*
12	160	1	627313000*
13	160	1	627314000*
14	160	1	627315000*
16	160	1	627316000*

* Розничная упаковка

Диаметр мм	Общая длина мм	Товарная единица	№ для заказа
17	160	1	627347000*
18	160	1	627317000*
19	160	1	627318000*
20	160	1	627319000*
22	160	1	627320000*
24	160	1	627321000*
25	160	1	627322000*
26	160	1	627323000*
28	160	1	627324000*
30	160	1	627325000*
32	160	1	627326000*
36	160	1	627327000*
38	160	1	627328000*





Удлинитель для первого сверла по дереву

Рабочая длина мм	Товарная единица	№ для заказа
305	1	627329000*





Наборы сверл





Сверла по металлу HSS-R, DIN 338, после роликовой прокатки



Изображение	Описание	№ для заказа
	Кассета со сверлами HSS-R 6 шт., в пластиковой кассете Ø 2 / 3 / 4 / 5 / 6 / 8 mm	627160000*
	Кассета со сверлами HSS-R 10 шт., в пластиковой кассете Ø 1 / 2 / 3 / 4 / 5 / 6 / 7 / 8 / 9 / 10 mm	627158000*
	Кассета со сверлами HSS-R 13 шт., в пластиковой кассете Ø 1,5 / 2 / 2,5 / 3 / 3,2 / 3,5 / 4 / 4,5 / 4,8 / 5 / 5,5 / 6 / 6,5 mm	627161000*
	Кассета со сверлами HSS-R 13 шт., в пластиковой кассете Ø 2 / 2,5 / 3 / 3,5 / 4 / 4,5 / 5 / 5,5 / 6 / 6,5 / 7 / 7,5 / 8 mm	627162000*
	Кассета со сверлами HSS-R 19 шт., в прочной пластиковой кассете Ø 1 / 1,5 / 2 / 2,5 / 3 / 3,5 / 4 / 4,5 / 5 / 5,5 / 6 / 6,5 / 7 / 7,5 / 8 / 8,5 / 9 / 9,5 / 10 mm	627164000*
	Кассета со сверлами HSS-R 25 шт., в прочной пластиковой кассете Ø 1 / 1,5 / 2 / 2,5 / 3 / 3,5 / 4 / 4,5 / 5 / 5,5 / 6 / 6,5 / 7 / 7,5 / 8 / 8,5 / 9 / 9,5 / 10 / 10,5 / 11 / 11,5 / 12 / 12,5 / 13 mm	627159000*
	Кассета со сверлами HSS-R 36 шт., в металлической кассете 5x Ø 2 / 2,5 / 3 / 3,5 mm; 3x Ø 4 / 4,5 / 5 / 5,5 mm; 2x 6 / 6,5 mm	627174000*



Сверла по металлу HSS-G, DIN 338, шлифованные		
		№ для заказа
	Кассета со сверлами HSS-G 6 шт., в пластиковой кассете Ø 2 / 3 / 4 / 5 / 6 / 8 mm	627094000*
	Кассета со сверлами HSS-G 13 шт., в пластиковой кассете Ø 1,5 / 2 / 2,5 / 3 / 3,2 / 3,5 / 4 / 4,5 / 4,8 / 5 / 5,5 / 6 / 6,5 mm	627096000*
	Кассета со сверлами HSS-G 19 шт., в прочной пластиковой кассете Ø 1 / 1,5 / 2 / 2,5 / 3 / 3,5 / 4 / 4,5 / 5 / 5,5 / 6 / 6,5 / 7 / 7,5 / 8 / 8,5 / 9 / 9,5 / 10 mm	627097000*
	Кассета со сверлами HSS-G 25 шт., в прочной пластиковой кассете Ø 1 / 1,5 / 2 / 2,5 / 3 / 3,5 / 4 / 4,5 / 5 / 5,5 / 6 / 6,5 / 7 / 7,5 / 8 / 8,5 / 9 / 9,5 / 10 / 10,5 / 11 / 11,5 / 12 / 12,5 / 13 mm	627098000*

Сверла по металлу HSS-G, с шестигранным хвостовиком, DIN 3126		
		№ для заказа
	Кассета со сверлами HSS-G 5 шт., с шестигранным хвостовиком (Е 6,3), в пластиковой кассете Ø 3 / 4 / 5 / 6 / 8 mm	627112000*

Сверла по металлу HSS-Co, DIN 338		
		№ для заказа
	Кассета со сверлами HSS-Co 6 шт., в пластиковой кассете Ø 2 / 3 / 4 / 5 / 6 / 8 mm	627119000*
	Кассета со сверлами HSS-Co 13 шт., в пластиковой кассете Ø 1,5 / 2 / 2,5 / 3 / 3,2 / 3,5 / 4 / 4,5 / 4,8 / 5 / 5,5 / 6 / 6,5 mm	627120000*
	Кассета со сверлами HSS-Co 19 шт., в прочной пластиковой кассете Ø 1 / 1,5 / 2 / 2,5 / 3 / 3,5 / 4 / 4,5 / 5 / 5,5 / 6 / 6,5 / 7 / 7,5 / 8 / 8,5 / 9 / 9,5 / 10 mm	627121000*
	Кассета со сверлами HSS-Co 25 шт., в прочной пластиковой кассете Ø 1 / 1,5 / 2 / 2,5 / 3 / 3,5 / 4 / 4,5 / 5 / 5,5 / 6 / 6,5 / 7 / 7,5 / 8 / 8,5 / 9 / 9,5 / 10 / 10,5 / 11 / 11,5 / 12 / 12,5 / 13 mm	627122000*

Сверла по металлу HSS-TiN, DIN 338		
		№ для заказа
	Кассета со сверлами HSS-TiN 6 шт., в пластиковой кассете. Сверло HSS-TiN не подходит для обработки алюминия! Ø 2 / 3 / 4 / 5 / 6 / 8 mm	627171000*
	Кассета со сверлами HSS-TiN 13 шт., в пластиковой кассете. Сверло HSS-TiN не подходит для обработки алюминия! Ø 1,5 / 2 / 2,5 / 3 / 3,2 / 3,5 / 4 / 4,5 / 4,8 / 5 / 5,5 / 6 / 6,5 mm	627176000*
	Кассета со сверлами HSS-TiN 19 шт., в прочной пластиковой кассете. Сверло HSS-TiN не подходит для обработки алюминия! Ø 1 / 1,5 / 2 / 2,5 / 3 / 3,5 / 4 / 4,5 / 5 / 5,5 / 6 / 6,5 / 7 / 7,5 / 8 / 8,5 / 9 / 9,5 / 10 mm	627173000*
	Кассета со сверлами HSS-TiN 25 шт., в прочной пластиковой кассете. Сверло HSS-TiN не подходит для обработки алюминия! Ø 1 / 1,5 / 2 / 2,5 / 3 / 3,5 / 4 / 4,5 / 5 / 5,5 / 6 / 6,5 / 7 / 7,5 / 8 / 8,5 / 9 / 9,5 / 10 / 10,5 / 11 / 11,5 / 12 / 12,5 / 13 mm	627191000*

Сверла по камню, с твердосплавными напайками		
		№ для заказа
	Кассета со сверлами по камню 5 шт., в пластиковой кассете Ø 4 / 5 / 6 / 8 / 10 mm	627192000*
	Кассета со сверлами по камню 8 шт., в пластиковой кассете Ø 3 / 4 / 5 / 6 / 7 / 8 / 9 / 10 mm	627193000*



Сверла по бетону, с твердосплавными напайками, серия «Classic»		
		№ для заказа
	Кассета со сверлами по бетону 5 шт., в пластиковой кассете Ø 4 / 5 / 6 / 8 / 10 mm	627180000*
	Кассета со сверлами по бетону 8 шт., в пластиковой кассете Ø 3 / 4 / 5 / 6 / 7 / 8 / 9 / 10 mm	627182000*

Сверла по бетону, с твердосплавными напайками, серия «рго»		
		№ для заказа
	Кассета со сверлами по бетону 5 шт., в пластиковой кассете Ø 4 / 5 / 6 / 8 / 10 mm	627181000*

Универсальные сверла, с твердосплавными напайками		
		№ для заказа
	Кассета с универсальными сверлами 4 шт., в пластиковой кассете Ø 5 / 6 / 8 / 10 mm	627185000*

* Розничная упаковка

Наборы сверл для металла, камня, дерева		
		№ для заказа
	Набор сверл 9 шт., в пластиковой кассете je 3 x Ø 5 / 6 / 8 mm	627179000*
	Набор сверл 18 шт., в пластиковой кассете je 3 x Ø 3 / 4 / 5 / 6 / 8 / 10 mm	627190000

Сверла по дереву хромованадиевые (CV), с центрирующим острием		
		№ для заказа
	Кассета со сверлами по дереву 5 шт., в пластиковой кассете Ø 4 / 5 / 6 / 8 / 10 mm	627200000*
	Кассета со сверлами по дереву 8 шт., в пластиковой кассете Ø 3 / 4 / 5 / 6 / 7 / 8 / 9 / 10 mm	627202000*

Сверла по дереву хромованадиевые (CV), DIN 3126		
		№ для заказа
	Кассета со сверлами по дереву 5 шт., с шестигранным хвостовиком (E 6,3), в пластиковой кассете Ø 3 / 4 / 5 / 6 / 8 mm	627111000*

Коронки

Универсальная коронка «Pionier», с твердосплавными напайками, с внутренней резьбой M 16





- Твердосплавные зубья с двухсторонней опорой и увеличенная площадь пайки гарантируют надежную фиксацию и высокочерочное соединение материалов.
- Улучшенные вибрационные характеристики за счет специальной геометрии, увеличенных пространств для стружки и очистного паза
- Идеально подходит для электриков, плиточников, сантехников, техников по отоплению, строительных плотников и столяров мебели, мастерских кухонной мебели, самостоятельных мастеров
- Для массивного дерева, фанеры, ДСП, пластика, акрилового стекла, кафеля (твердость царапанья до 6), гипсовых блоков, газобетона, гераклитовых плит, асбестового шифера, полнотелого кирпича
- Максимальная глубина сверления 60 мм
- Использовать только режим вращения, отключать режим удара или молотка. Коронки использовать только с установочным хвостовиком и центровочным сверлом.

Диаметр мм	№ для заказа
25	627001000*
30	627002000*
35	627003000*
40	627004000*
50	627005000*
60	627006000*
63	627007000*
65	627008000*
68	627009000*
74	627010000*
80	627012000*
105	627013000*

* Розничная упаковка

Хвостовики для универсальных коронок «Pionier»

- Удобный быстродействующий затвор для быстрой замены центровочного сверла, без стопорного винта
- Защита инструмента при случайном включении ударного механизма: укороченные установочные пазы препятствуют передаче удара в перфораторах с креплением SDS-plus, что предотвращает повреждение инструмента
- Для работы с универсальными коронками «Pionier»
- Легкое изъятие керн путем разблокировки центровочного сверла, что позволяет вынуть керн из коронки
- Поверхности под ключ обеспечивают легкое отсоединение переходника

	Тип хвостовика	Общая длина мм	№ для заказа
	SW11	118	627037000*
	SDS-plus	118	627038000*
	SDS-plus	220	627039000*

Центрирующие сверла, с твердосплавными напайками

		№ для заказа
	Центрирующее сверло Для работы с твердосплавными ударными коронками и универсальными коронками «Pionier» (с внутренней резьбой M16) в сочетании с одним из установочных хвостовиков Диаметр: 8 мм Общая длина: 120 мм	627040000*

Биметаллические коронки





- Коронки из биметалла с закаленными зубьями из высоколегированной быстрорежущей стали с содержанием кобальта 8%, что гарантирует повышенную долговечность
- Более быстрое и более мягкое снятие стружки благодаря оригинальной системе зубьев с нерегулярной формой и шагом; за счет этого - уменьшение вибрации
- Оптимизированы для стального литья и серого чугуна, нержавеющей стали, конструкционной стали, алюминия, бронзы, меди, ПВХ, акрилового стекла, дерева.
- Максимальная глубина сверления около 40 мм
- Резьба для коронок Ø 14-30 мм: 1/2"-20 UNF; резьба для коронок Ø 32-152 мм: 5/8" -18 UNF
- Коронки использовать только с соответствующим установочным хвостовиком и центровочным сверлом.
- Для коронок с Ø 14-30 мм использовать хвостовик 1/2"-20 UNF.
Для коронок с Ø 32-152 мм использовать хвостовик 5/8"-18 UNF.

Диаметр мм	№ для заказа
14	625160000*
16	625161000*
17	625162000*
19	625163000*
20	625164000*
21	625165000*
22	625166000*
24	625167000*
25	625168000*
27	625169000*
29	625170000*
30	625171000*
32	625172000*
33	625173000*
35	625174000*
37	625175000*

Диаметр мм	№ для заказа
38	625176000*
40	625177000*
41	625178000*
43	625179000*
44	625180000*
46	625181000*
48	625182000*
51	625184000*
52	625185000*
54	625186000*
56	625187000*
57	625188000*
59	625189000*
60	625190000*
64	625191000*
65	625192000*
67	625193000*
68	625194000*
70	625195000*
73	625196000*
76	625197000*
79	625198000*
83	625199000*
86	625200000*
89	625201000*
92	625202000*
95	625203000*
98	625204000*
102	625205000*
105	625206000*
108	625207000*
111	625208000*
114	625209000*
121	625210000*
127	625211000*
140	625213000*
152	625214000*

Хвостовики для биметаллических коронок				
	Наименование	Диаметр пропила	Тип хвостовика	№ для заказа
	Переходник SW 9/ 1/2"-20 UNF	14 - 30 mm	SW9	625215000*
	Переходник SW 9/ 5/8"-18 UNF	32 - 152 mm	SW9	625216000*
	Переходник SDS-plus/ 1/2"-20 UNF	14 - 30 mm	SDS-plus	625217000*
	Переходник SDS-plus/ 5/8"-18 UNF	32 - 152 mm	SDS-plus	625218000*

Центрирующее сверло		№ для заказа
	Центрирующее сверло Для работ с биметаллическими коронками в сочетании с хвостовиками: от 625215000 до 625218000 Диаметр: 6,35 мм	625220000*

Наборы биметаллических коронок		№ для заказа
	Набор биметаллических коронок 1 (8 предметов) Состоит из биметаллических коронок Ø 22, 29, 35, 44, 51 и 64 мм, хвостовика для коронок Ø 14-30 мм (SW 9/ 1/2"-20 UNF), хвостовика для коронок Ø 32-152 мм (SW 9/ 5/8"-18 UNF), центровочного сверла; в пластиковом кофре	625434000*
	Набор биметаллических коронок 2 (11 предметов) Состоит из биметаллических коронок Ø 19, 22, 29, 35, 44, 51, 57, 64 и 68 мм, хвостовика для коронок Ø 14-30 мм (SW 9/ 1/2"-20 UNF), хвостовика для коронок Ø 32-152 мм (SW 9/ 5/8"-18 UNF), центровочного сверла; в пластиковом кофре	625435000*

Комплект коронок для дерева		№ для заказа
	коронка С 8 сменными насадками Ø 25-68 мм, с центровым сверлом Ø 6 мм, хвостовик Ø 10 мм	623531000*

Насадки

Угловая насадка для сверления и заворачивания		№ для заказа
	Угловая насадка для сверления и вворачивания <ul style="list-style-type: none"> ■ Для облегчения сверления и заворачивания/вывинчивания в труднодоступных местах ■ Шпиндель с внутренним шестигранником для бит-насадок; зажимная втулка для бит ■ Подходит для правого и левого вращения ■ Быстроразъемное соединение Metabo ■ Передаточное число 1:1; макс. нагрузка 100 Нм ■ С предохранительным винтом патрона сверла и шестигранной гайкой Установочное отверстие: 43 мм Резьба шпинделя: 1/2" - 20 UNF Шпиндель с внутренним шестигранником: 1/4" (6,35 мм) Вес: 0,5 кг	631078000*

Насосы-насадки		№ для заказа
	Насос-насадка BPV 01 <ul style="list-style-type: none"> ■ Самовсасывающий ■ Подходит для приводных машин с частотой вращения от 1800 до 2600 об/мин ■ Зажимается своей цапфой в сверлильном патроне приводной машины ■ Температура воды: макс. 50° C Максимальная производительность: 1500 л/ч Максимальная высота всасывания: 2 м Максимальная высота подачи: 4 м Соединительный патрубок для шланга: 1/2" Вес: 0,1 кг	627621000*

	Насос-насадка BPV 03	№ для заказа
	<ul style="list-style-type: none"> ■ Самовсасывающий ■ Подходит для приводных машин со скоростью вращения до 3 400 об/мин ■ Быстроразъемное соединение Metabo Максимальная производительность: 3000 л/ч Максимальная высота всасывания: 4 м Максимальная высота подачи: 20 м Установочное отверстие: 43 мм Соединительный патрубок для шланга: R 3/4" Вес: 0,6 кг	627640000*

Шестигранные гайки

	Шестигранные гайки	№ для заказа
	С внутренней резьбой 1/2"-20 UNF; для привода насадки 631078000 или насоса-насадки 627640000 от машин, имеющих шпиндель с резьбой 1/2"-20 UNF, но без шестигранной гайки на шпинделе, требуется шестигранная гайка SW 19 с внутренней резьбой 1/2"-20 UNF.	627601000*

Гибкий вал

	Гибкий вал	№ для заказа
	<ul style="list-style-type: none"> ■ Подходит для скорости вращения от 2000 до 5000 об/мин Длина: 1,2 м Диаметр цапфы привода: 6 мм Зажимное отверстие: 6 мм Вес: 0,8 кг	627608000*

Зажимной блок

	Зажимной блок	№ для заказа
	<ul style="list-style-type: none"> ■ Для надежного зажима дрели, ударной дрели, пряموшлифовальной машины и двигателя фрезера при работах с гибкими валами. Установочное отверстие, Ø 43 мм. Струбцина (627107000) предназначена для надежной фиксации 	627354000*

Струбцина

	Струбцина	№ для заказа
	<ul style="list-style-type: none"> ■ Для надежного крепления на верстаке 	627107000*

Сверлильные стойки

Сверлильные стойки

	Сверлильная стойка 890	№ для заказа
	<ul style="list-style-type: none"> ■ Благодаря конструкции подающего механизма максимальная глубина сверления 65 мм достигается одним движением ■ Асимметричное расположение стойки на плите основания позволяет обрабатывать большие заготовки ■ Ничем не ограниченный доступ к элементам управления дрели и к сверлильной стойке благодаря наклонной консоли ■ Благодаря безопасной установке держателя инструмента на требуемую рабочую высоту не возникает опасность получения травмы или поломки сверла ■ Регулируемый упор глубины Вылет: 165 мм Рабочий ход: 65 мм Высота стойки: 500 мм Диаметр стойки: 40 мм Установочное отверстие: 43 мм Основание: 220 x 213 мм Вес: 5,5 кг	600890000











Магнитные сверлильные стойки

	Магнитная сверлильная стойка M 100	№ для заказа
	<ul style="list-style-type: none"> ■ Магнитное основание с большим усилием притяжения для обеспечения безопасности выполняемых работ ■ При использовании страховочной цепи пригодно также для работы на вертикальных, наклонных поверхностях или над головой ■ Регулировка суппорта по высоте при помощи малой шестерни и зубчатой рейки ■ Верхняя деталь магнитной стойки поворачивается и смещается в сторону таким образом, что острие сверла дрели оказывается над отметкой, сделанной керном в просверливаемом материале ■ Розетка для дрели на сверлильной стойке ■ Дрель может быть включена только после включения магнитной стойки ■ Дополнительная опора для компенсации усилия, возникающего при сверлении ■ Лимб для индикации глубины сверления ■ В сочетании с дрелью В 32/3 позволяет высверливать отверстия диаметром до 100 мм (корончатым сверлом) Установочное отверстие: 65 мм Ход сверла: 260 мм Максимальная высота: 650 мм Сила магнита (макс.): 18 000 Н Размеры магнитного основания: 110 x 220 мм Вес: 22 кг	627100000



Машинные тиски

	Размер губок мм	Диапазон зажима мм	№ для заказа
	80 x 45	86	612003000
	100 x 58	100	612001000



Принадлежности для шлифования и полирования

		№ для заказа
	Опорная тарелка из резины Габариты: Ø 125 мм Диаметр крепежного хвостовика: 8 мм Товарная единица: 1	623259000*
	Полировальный меховой круг ■ Для зеркальной полировки Диаметр: 130 мм Товарная единица: 1	623266000*
	Опорная тарелка с липучкой Габариты: Ø 115 мм Диаметр крепежного хвостовика: 8 мм Товарная единица: 1	624839000*
	Полировальный меховой круг на липучке Для зеркальной полировки Габариты: Ø 115 мм Товарная единица: 1	624911000*
	Шлифовальная губка на липучке Габариты: Ø 130 мм Товарная единица: 1	631222000*
	Шлифовальный цилиндр Габариты: Ø 45 x 30 мм Диаметр крепежного хвостовика: 6 мм Товарная единица: 1	623269000*
	Кольца из абразивной ленты Кольца из абразивной ленты только в сочетании со шлифовальным цилиндром 623269000 Габариты: Ø 45 x 30 мм Зернистость: P 60 Товарная единица: 6	624207000*
	Кольца из абразивной ленты Кольца из абразивной ленты только в сочетании со шлифовальным цилиндром 623269000 Габариты: Ø 45 x 30 мм Зернистость: P 100 Товарная единица: 6	624208000*
	Хлопчатобумажный полировальный круг Габариты: 70 x 20 x 10 мм Габариты: Ø 70 мм Товарная единица: 1	623270000*
	Войлочный полировальный круг Габариты: 100 x 15 x 10 мм Габариты: Ø 100 мм Товарная единица: 1	623234000*
	Зажимная оправка Зажимная оправка для полировальных / кожаных кругов: 623270000; 623244000; 623234000, а также для отрезных кругов: 627383000; 627384000 Габариты: Ø 10 мм Диаметр крепежного хвостовика: 8 мм Товарная единица: 1	627104000*



Стальные проволочные щетки

	Диаметр крепежного хвостовика мм	Наруж. Ø мм	Исполнение	№ для заказа
	Круглая проволочная щетка, рифленая нержавеющая сталь ■ Для легкой обработки поверхностей и снятия заусенцев в сфере общей металлообработки ■ Для обработки профилей, сварных швов, кромок, зубчатых колес, пазов, узких поверхностей ■ Вид отделки: проволока из рифленой нержавеющей стали			
	6	75	рифленая	630550000*
	6	100	рифленая	630551000*
	Чашечные щетки из заплетенной стальной проволоки ■ Для легкой обработки поверхностей и снятия заусенцев в сфере общей металлообработки ■ Для обработки больших поверхностей, сварных швов, металлических пластин			
	6	75	рифленая	630552000*
	6	75	тонкая	630553000*
	Кистевая проволочная щётка, рифленая сталь ■ Для легкой обработки поверхностей и снятия заусенцев в сфере общей металлообработки ■ Для обработки труднодоступных участков и внутренних поверхностей			
	6	25	рифленая	630554000*

Принадлежности для пылеудаления

	№ для заказа	
	Переходник для пылесоса DDE 14 ■ Переходник для пылесоса для отсасывания пыли в высверливаемом отверстии ■ Безопасное сверление стен и потолков без пыли ■ Благодаря 2-камерной системе и уплотнению из губчатой резины он надежно удерживается на практически любых (даже неровных) основаниях, а также на побелке, природном камне, грубоволокнистых обоях. Минимальные остатки пыли после сверления на стенах и обоях. ■ Переходник надевается на имеющийся всасывающий шланг. Разрезание, создаваемое пылесосом, удерживает переходник на соответствующем основании. Диаметр сверла: 4 - 14 мм	630829000*
	Переходник для пылесоса DDE 72 ■ Переходник для пылесоса для отсасывания пыли в высверливаемом отверстии ■ Безопасное сверление стен и потолков без пыли ■ Благодаря 2-камерной системе и уплотнению из губчатой резины он надежно удерживается на практически любых (даже неровных) основаниях, а также на побелке, природном камне, грубоволокнистых обоях. Минимальные остатки пыли после сверления на стенах и обоях. ■ Переходник надевается на имеющийся всасывающий шланг. Разрезание, создаваемое пылесосом, удерживает переходник на соответствующем основании. Диаметр сверла: 72 мм	631343000*

Прочее для дрелей и ударных дрелей

	№ для заказа	
	Дополнительная рукоятка Стандартное исполнение Диаметр установочного отверстия: 43 мм	631052000*
	Дополнительная рукоятка, длинная Удлиненная, особенно подходит для работы с инструментами, обладающими высоким вращающим моментом; с предохранительным винтом против соскальзывания с шейки инструмента Диаметр установочного отверстия: 43 мм	631074000*
	Переходная втулка 1/2"-3/8"	630704000

* Розничная упаковка

ПЕРФОРАТОРЫ: МОЩНЫЕ МАШИНЫ ДЛЯ САМЫХ ТЯЖЕЛЫХ РАБОТ

Мощные перфораторы от Metabo незаменимы там, где требуется обработка твердых материалов, например, камня или бетона. Их пневматический ударный механизм производит удары с чрезвычайно высокой энергией, требуя незначительного прижимного усилия. Мощный ударный механизм прецизионно установлен в корпусе из алюминиевого сплава, выдерживающего даже самые тяжелые механические нагрузки. Благодаря повышенной мощности в сочетании с оптимизированной эргономикой перфораторы Metabo идеальны для использования в сложных условиях



Полноволновая электроника Vario-Tacho-Constamatic (VTC)
Поддержание постоянного числа оборотов гарантирует максимальную производительность при сверлении отверстий любых диаметров. Плавное изменение числа оборотов для работы с учетом свойств материала



Надежный двигатель Metabo Marathon
для высокой долговечности благодаря специальной защите от воздействия абразивной пыли



Предохранительная муфта Metabo S-automatic
Ограничение внезапно возникающего реактивного крутящего момента при блокировке сверла для защиты пользователя и инструмента



Система быстрой смены патрона Metabo Quick
Быстрая замена патрона SDS-plus для ударного сверления и долбления на быстрозажимной сверлильный патрон под сверла с круглым хвостовиком для сверления дерева и металла



Мощный ударный механизм, прецизионно установленный в корпусе из алюминиевого сплава
долговечный и прочный

Шарнирный кабельный ввод
для оптимальной свободы перемещения во время работы

KHE 2851



Идеальная эргономичность
Безопасная, удобная и неустойчивая работа благодаря ориентированному на пользователя дизайну.



Возможности универсального применения
Ударное сверление, долбление и сверление без удара – многофункциональный 2-скоростной перфоратор.



Управляемый электроникой плавный пуск
для точного засверливания и запуска без рывков при долблении.

КАКОЙ ПЕРФОРАТОР ЛУЧШЕ ПОДХОДИТ ДЛЯ ВАШИХ ЗАДАЧ?

		Ударное сверление в бетоне/камне (Ø мм)	Долбление легкое	Долбление тяжелое	Макс. энергия единичного удара*	Номинальная потребляемая мощность/напряжение аккумулятора	Сменный патрон	Постоянная электроника	MVT антивибрационная система
			■	■			QUICK	VARIO TACHO CONSTAMATIC	MVT
Аккумуляторные перфораторы									
	KHA 18 LTX	24 mm	■	-	2,2 J	18 V			
	KHA 36 LTX	32 mm	■■■	■	3,1 J	36 V	●		●
2-скоростные мультиперфораторы SDS-plus									
	UHE 2450 Multi	24 mm	■	-	2,4 J	725 W	●		
	UHE 2850 Multi	28 mm	■■	-	2,8 J	1.010 W	●	●	
Перфораторы SDS-plus									
	BHE 2444	24 mm	-	-	2,3 J	800 W			
	BHE 2644	26 mm	-	-	2,3 J	800 W			
Комбинированные перфораторы SDS-plus									
	KHE 2444	24 mm	■	-	2,3 J	800 W			
	KHE 2644	26 mm	■	-	2,3 J	800 W			
	KHE 2650	26 mm	■■	-	2,7 J	800 W	●		
	KHE 2851	28 mm	■■	-	2,8 J	1.010 W	●	●	
	KHE 3251 / KHE 3250	32 mm	■■■	■	3,1 J	800 W	●/-		●
Комбинированные перфораторы SDS-max									
	KHE 5-40	40 mm	■■■	■■	7,5 J	1.010 W		●	●
	KHE 56	45 mm	■■	■■	8,5 J	1.300 W		●	●
	KHE 76	50 mm	■■	■■■	11,9 J	1.500 W		●	●
	KHE 96	50 mm	■	■■■	20 J	1.700 W		●	●
Отбойные молотки SDS-max									
	MHE 5		■■■	■■	8,6 J	1.300 W		●	●
	MHE 96		■	■■■	20 J	1.600 W		●	●

*согласно EPTA 05/2009

Применение: ■ подходит ■■■ хорошо подходит ■■■ оптимально Оснащение: ● в наличии



Технические данные	Аккумуляторный комбинированный перфоратор KNA 18 LTX	Аккумуляторный комбинированный перфоратор KNA 36 LTX
Тип аккумуляторного блока	Li-Ion / LiHD	Li-Ion / LiHD
Напряжение аккумуляторного блока	18 V	36 V
Макс. энергия единичного удара (EPTA)	2,2 J	3,1 J
Макс. число ударов	4.000 /min	4.500 /min
Диаметр сверления		
- в бетоне бурами	24 mm	32 mm
- в каменной кладке буровыми коронками	68 mm	68 mm
- в стали	13 mm	13 mm
- в мягкой древесине	25 mm	30 mm
Число оборотов холостого хода	0 - 1.100 /min	0 - 1.100 /min
Крепление инструмента	SDS-plus	SDS-plus
Вес (с аккумуляторным блоком)	2,9 kg	4,9 kg

Объем поставки

№ для заказа	600210	600795
Патрон перфоратора для инструментов с хвостовиком SDS-plus	■	■
Быстрозажимной сверлильный патрон для инструментов с цилиндрическим хвостовиком		■
Прорезиненная дополнительная рукоятка	■	
Дополнительная рукоятка Metabo VibraTech (MVT)		■
Ограничитель глубины сверления	■	■
Ремень для переноски	■	
2 аккумуляторных блока Li-Power (18 В/5,2 А*ч)	■	
2 аккумуляторных блока Li-Power (36 В/5,2 А*ч)		■
Устройство быстрой зарядки ASC 15 «AIR COOLED»		■
Зарядное устройство ASC 30-36 В «AIR COOLED»	■	
Пластиковый кофр	■	■

Варианты комплектации см. в прайс-листе Metabo и на веб-сайте компании

Преимущества изделия

- Встроенная подсветка для освещения рабочего места
- Система Metabo «Quick»: быстрая смена ударопрочного патрона SDS-Plus на быстрозажимной сверлильный патрон для сверления по дереву и металлу
- Metabo VibraTech (MVT): встроенная система демпфирования и дополнительная рукоятка для снижения вибрации и защиты здоровья
- Комбинированный перфоратор для ударного сверления, сверления без удара и долбления
- Электроника Vario (V) – управление числом оборотов в соответствии со свойствами материала
- Реверс
- Автоматическая предохранительная муфта Metabo S-automatic: механическое отсоединение привода при блокировке сверла для обеспечения безопасности во время работ
- Аккумуляторные блоки с индикацией уровня заряда

Системные компоненты

Принадлежности ➔ 272, 278

Аккумуляторные блоки ➔ 64



Технические данные	Многофункциональный перфоратор UHE 2450 Multi	Многофункциональный перфоратор UHE 2850 Multi
Макс. энергия единичного удара (EPTA)	2,4 J	2,8 J
Макс. число ударов	4.300 /min	4.400 /min
Номинальная потребляемая мощность	725 W	1.010 W
Отдаваемая мощность	450 W	550 W
Диаметр сверления		
- в бетоне бурами	24 mm	28 mm
- в каменной кладке буровыми коронками	68 mm	68 mm
- в стали	13 mm/6 mm	13 mm/6 mm
- в мягкой древесине	28 mm	28 mm
Число оборотов холостого хода	0 - 1.100 / 2.900 /min	0 - 950 / 0 - 2.500 /min
Число оборотов при номинальной нагрузке	680 /min	860/2.250 /min
Крутящий момент	13 Nm	13 Nm
Крепление инструмента	SDS-plus	SDS-plus
Диаметр зажимной шейки	50 mm	50 mm
Вес без сетевого кабеля	3,6 kg	3,7 kg
Длина кабеля	4 m	4 m

Объем поставки

№ для заказа	600696	600712
Патрон перфоратора для инструментов с хвостовиком SDS-plus	■	■
Быстрозажимной сверлильный патрон для инструментов с цилиндрическим хвостовиком	■	■
Прорезиненная дополнительная рукоятка	■	■
Ограничитель глубины сверления	■	■
Пластиковый кофр	■	■

Преимущества изделия

- Электроника Vario (V) – управление числом оборотов в соответствии со свойствами материала
- Полноволновая электроника Vario-Tacho-Constamatic (VTC) для управления числом оборотов согласно свойствам материала и сохранения его практически неизменным под нагрузкой
- Защита от повторного пуска: предотвращает непреднамеренный запуск после прерывания электропитания
- Индикатор износа угольных щеток
- Многофункциональный перфоратор для ударного сверления, сверления без удара на двух скоростях и долбления
- Система Metabo «Quick»: быстрая смена патрона SDS-Plus на быстрозажимной сверлильный патрон для сверления по дереву и металлу
- Реверс
- Регулировочное колесо для установки числа оборотов
- Двухскоростной редуктор: две скорости для эффективного сверления в дереве и металле
- Двигатель Metabo Marathon с запатентованной защитой от пыли для обеспечения длительного срока службы
- Мощный ударный механизм, прецизионно установленный в корпусе из алюминиевого сплава: долговечный и прочный
- Автоматическая предохранительная муфта Metabo S-automatic: механическое отсоединение привода при блокировке сверла для обеспечения безопасности во время работ

Системные компоненты

Принадлежности ➔ 272, 278



Технические данные	Перфоратор BHE 2444	Перфоратор BHE 2644
Макс. энергия единичного удара (ЕРТА)	2,3 J	2,3 J
Макс. число ударов	5.400 /min	5.400 /min
Номинальная потребляемая мощность	800 W	800 W
Отдаваемая мощность	370 W	410 W
Диаметр сверления		
- в бетоне бурами	24 mm	26 mm
- в каменной кладке буровыми коронками	68 mm	68 mm
- в стали	13 mm	13 mm
- в мягкой древесине	30 mm	30 mm
Число оборотов холостого хода	0 - 1.230 /min	0 - 1.150 /min
Число оборотов при номинальной нагрузке	880 /min	960 /min
Крутящий момент	15 Nm	15 Nm
Крепление инструмента	SDS-plus	SDS-plus
Диаметр зажимной шейки	43 mm	43 mm
Вес без сетевого кабеля	2,3 kg	2,7 kg
Длина кабеля	4 m	4 m

Объем поставки		
№ для заказа	606153	606156
Патрон перфоратора для инструментов с хвостовиком SDS-plus	■	■
Дополнительная рукоятка	■	■
Ограничитель глубины сверления	■	■
Пластиковый кофр	■	■

Преимущества изделия

- Управляемый электроникой плавный пуск для точной засверловки
- Мощный ударный механизм, прецизионно установленный в корпусе из алюминиевого сплава: долговечный и прочный
- Перфоратор для ударного и безударного сверления
- Реверс
- Электроника Vario (V) – управление числом оборотов в соответствии со свойствами материала
- Автоматическая предохранительная муфта Metabo S-automatic: механическое отсоединение привода при блокировке сверла для обеспечения безопасности во время работ

Системные компоненты

Принадлежности ➔ 272



Технические данные	Комбинированный перфоратор KHE 2444	Комбинированный перфоратор KHE 2644
Макс. энергия единичного удара (ЕРТА)	2,3 J	2,3 J
Макс. число ударов	5.400 /min	5.400 /min
Номинальная потребляемая мощность	800 W	800 W
Отдаваемая мощность	370 W	410 W
Диаметр сверления		
- в бетоне бурами	24 mm	26 mm
- в каменной кладке буровыми коронками	68 mm	68 mm
- в стали	13 mm	13 mm
- в мягкой древесине	30 mm	30 mm
Число оборотов холостого хода	0 - 1.230 /min	0 - 1.150 /min
Число оборотов при номинальной нагрузке	880 /min	960 /min
Крутящий момент	15 Nm	15 Nm
Крепление инструмента	SDS-plus	SDS-plus
Диаметр зажимной шейки	43 mm	43 mm
Вес без сетевого кабеля	2,4 kg	2,9 kg
Длина кабеля	4 m	4 m

Объем поставки		
№ для заказа	606154	606157
Патрон перфоратора для инструментов с хвостовиком SDS-plus	■	■
Дополнительная рукоятка	■	■
Ограничитель глубины сверления	■	■
Пластиковый кофр	■	■

Преимущества изделия

- Управляемый электроникой плавный пуск для точной засверловки
- Мощный ударный механизм, прецизионно установленный в корпусе из алюминиевого сплава: долговечный и прочный
- Комбинированный перфоратор для ударного сверления, сверления без удара и долбления
- Реверс
- Электроника Vario (V) – управление числом оборотов в соответствии со свойствами материала
- Автоматическая предохранительная муфта Metabo S-automatic: механическое отсоединение привода при блокировке сверла для обеспечения безопасности во время работ
- Фиксируемый переключатель для удобства при продолжительной работе

Системные компоненты

Принадлежности ➔ 272, 278

01
02
03
04
05
06
07
08
09
10
11
12
13
14



Технические данные	Комбинированный перфоратор KHE 2650	Комбинированный перфоратор KHE 2851
Макс. энергия единичного удара (ЕРТА)	2,7 J	2,8 J
Макс. число ударов	4.400 /min	4.400 /min
Номинальная потребляемая мощность	800 W	1.010 W
Отдаваемая мощность	480 W	550 W
Диаметр сверления		
- в бетоне бурами	26 mm	28 mm
- в каменной кладке буровыми коронками	68 mm	68 mm
- в стали	13 mm	13 mm
- в мягкой древесине	28 mm	28 mm
Число оборотов холостого хода	0 - 1.100 /min	0 - 945 /min
Число оборотов при номинальной нагрузке	680 /min	860 /min
Крутящий момент	13 Nm	13 Nm
Крепление инструмента	SDS-plus	SDS-plus
Диаметр зажимной шейки	50 mm	50 mm
Вес без сетевого кабеля	3,6 kg	3,7 kg
Длина кабеля	4 m	4 m

Объем поставки		
№ для заказа	600658	600657
Патрон перфоратора для инструментов с хвостовиком SDS-plus	■	■
Быстрозажимной сверлильный патрон для инструментов с цилиндрическим хвостовиком	■	■
Прорезиненная дополнительная рукоятка	■	■
Ограничитель глубины сверления	■	■
Пластиковый кофр	■	■

- Преимущества изделия**
- Электроника Vario (V) – управление числом оборотов в соответствии со свойствами материала
 - Полноволновая электроника Vario-Tacho-Constamatic (VTC) для управления числом оборотов согласно свойствам материала и сохранения его практически неизменным под нагрузкой
 - Управляемый электроникой плавный пуск для точной засверловки
 - Комбинированный перфоратор для ударного сверления, сверления без удара и долбления
 - Реверс
 - Система Metabo «Quick»: быстрая смена патрона SDS-Plus на быстрозажимной сверлильный патрон для сверления по дереву и металлу
 - Двигатель Metabo Marathon с запатентованной защитой от пыли для обеспечения длительного срока службы
 - Мощный ударный механизм, прецизионно установленный в корпусе из алюминиевого сплава: долговечный и прочный
 - Автоматическая предохранительная муфта Metabo S-automatic: механическое отсоединение привода при блокировке сверла для обеспечения безопасности во время работ
 - Фиксируемый переключатель для удобства при продолжительной работе
 - Шарнирный кабельный ввод для защиты сетевого кабеля и максимальной свободы перемещения во время работы

Системные компоненты

Принадлежности ➔ 272, 278



Технические данные	Комбинированный перфоратор KHE 3250	Комбинированный перфоратор KHE 3251
Макс. энергия единичного удара (ЕРТА)	3,1 J	3,1 J
Макс. число ударов	4.470 /min	4.470 /min
Номинальная потребляемая мощность	800 W	800 W
Отдаваемая мощность	440 W	440 W
Диаметр сверления		
- в бетоне бурами	32 mm	32 mm
- в каменной кладке буровыми коронками	82 mm	82 mm
- в стали	13 mm	13 mm
- в мягкой древесине	35 mm	35 mm
Число оборотов холостого хода	0 - 1.150 /min	0 - 1.150 /min
Число оборотов при номинальной нагрузке	920 /min	920 /min
Крутящий момент	20 Nm	20 Nm
Крепление инструмента	SDS-plus	SDS-plus
Диаметр зажимной шейки	50 mm	50 mm
Вес без сетевого кабеля	3,4 kg	3,6 kg
Длина кабеля	4 m	4 m

Объем поставки		
№ для заказа	600637	600659
Патрон перфоратора для инструментов с хвостовиком SDS-plus	■	■
Быстрозажимной сверлильный патрон для инструментов с цилиндрическим хвостовиком	■	■
Дополнительная рукоятка Metabo VibraTech (MVT)	■	■
Ограничитель глубины сверления	■	■
Пластиковый кофр	■	■

- Преимущества изделия**
- Система Metabo «Quick»: быстрая смена патрона SDS-Plus на быстрозажимной сверлильный патрон для сверления по дереву и металлу
 - Комбинированный перфоратор для ударного сверления, сверления без удара и долбления
 - Metabo VibraTech (MVT): встроенная система демпфирования и дополнительная рукоятка для снижения вибрации и защиты здоровья
 - Эргономичная форма корпуса для долбежных работ без дополнительной рукоятки
 - Реверс
 - Электроника Vario (V) – управление числом оборотов в соответствии со свойствами материала
 - Двигатель Metabo Marathon с запатентованной защитой от пыли для обеспечения длительного срока службы
 - Мощный ударный механизм, прецизионно установленный в корпусе из алюминиевого сплава: долговечный и прочный
 - Автоматическая предохранительная муфта Metabo S-automatic: механическое отсоединение привода при блокировке сверла для обеспечения безопасности во время работ
 - Шарнирный кабельный ввод для защиты сетевого кабеля и максимальной свободы перемещения во время работы

Системные компоненты

Принадлежности ➔ 272, 278



Технические данные	Комбинированный перфоратор KHE 5-40	Комбинированный перфоратор KHE 56
Макс. энергия единичного удара (ЕРТА)	7,5 J	8,5 J
Макс. число ударов	3.200 /min	2.840 /min
Номинальная потребляемая мощность	1.010 W	1.300 W
Отдаваемая мощность	400 W	650 W
Диаметр сверления		
- в бетоне бурами	40 mm	45 mm
- в бетоне фрезерными коронками	55 mm	65 mm
- в бетоне буровыми коронками	90 mm	100 mm
Число оборотов холостого хода	200 - 350 /min	0 - 300 /min
Крутящий момент	95 Nm	90 Nm
Крепление инструмента	SDS-max	SDS-max
Диаметр зажимной шейки	60 mm	66 mm
Вес без сетевого кабеля	6,2 kg	6,7 kg
Длина кабеля	4 m	6 m

Объем поставки

№ для заказа	600687	600340
Дополнительная рукоятка Metabo VibraTech (MVT)	■	■
Ограничитель глубины сверления	■	■
Смазка для хвостовика инструмента	■	■
Салфетка для очистки	■	■
Пластиковый кофр	■	■

Преимущества изделия

- Metabo VibraTech (MVT): встроенная система демпфирования и дополнительная рукоятка для снижения вибрации и защиты здоровья
- Регулировочное колесо для установки числа оборотов
- Индикатор износа угольных щеток
- Metabo VibraTech (MVT): встроенная система демпфирования для снижения вибрации и защиты здоровья
- Дополнительное уменьшение частоты ударов на 30% для работы с мягкими материалами
- Фиксируемый переключатель для удобства при продолжительной работе
- Индикация необходимости обслуживания, например, замены угольных щеток, и сигнальная лампа сетевого напряжения
- Комбинированный перфоратор для сверления с ударом и долбления
- Полноволновая электроника Vario-Tacho-Constamatic (VTC) для управления числом оборотов согласно свойствам материала и сохранения его практически неизменным под нагрузкой
- Управляемый электроникой плавный пуск для точной засверловки
- Оптимальный отвод тепла и малый вес благодаря корпусу редуктора из магниевого литья под давлением
- Автоматическая предохранительная муфта Metabo S-automatic: механическое отсоединение привода при блокировке сверла для обеспечения безопасности во время работ

Системные компоненты

Принадлежности ➔ 277, 278



Технические данные	Комбинированный перфоратор KHE 76	Комбинированный перфоратор KHE 96
Макс. энергия единичного удара (ЕРТА)	11,9 J	20 J
Макс. число ударов	2.735 /min	1.950 /min
Номинальная потребляемая мощность	1.500 W	1.700 W
Отдаваемая мощность	750 W	850 W
Диаметр сверления		
- в бетоне бурами	50 mm	50 mm
- в бетоне фрезерными коронками	80 mm	80 mm
- в бетоне буровыми коронками	150 mm	150 mm
Число оборотов холостого хода	0 - 300 /min	125 - 250 /min
Крутящий момент	100 Nm	120 Nm
Крепление инструмента	SDS-max	SDS-max
Диаметр зажимной шейки	66 mm	73 mm
Вес без сетевого кабеля	8,4 kg	11,8 kg
Длина кабеля	6 m	6 m

Объем поставки

№ для заказа	600341	600596
Дополнительная рукоятка Metabo VibraTech (MVT)	■	■
Ограничитель глубины сверления	■	■
Смазка для хвостовика инструмента	■	■
Салфетка для очистки	■	■
Пластиковый кофр	■	■

Преимущества изделия

- Виброгаситель Metabo VibraTech (MVT): подпружиненная масса уменьшает вибрацию более, чем на 30%
- Дополнительное уменьшение частоты ударов на 30% для работы с мягкими материалами
- Оптимальный отвод тепла и малый вес благодаря корпусу редуктора из магниевого литья под давлением
- Дополнительная рукоятка Metabo VibraTech (MVT) для гашения вибрации и защиты здоровья
- Индикация необходимости обслуживания, например, замены угольных щеток, и сигнальная лампа сетевого напряжения
- Metabo VibraTech (MVT): встроенная система демпфирования для снижения вибрации и защиты здоровья
- Регулировочное колесо для установки числа оборотов
- Прочный корпус редуктора из литого под давлением алюминия для оптимального отведения тепла и долговечности
- Индикатор износа угольных щеток
- Комбинированный перфоратор для сверления с ударом и долбления
- Полноволновая электроника Vario-Tacho-Constamatic (VTC) для управления числом оборотов согласно свойствам материала и сохранения его практически неизменным под нагрузкой
- Управляемый электроникой плавный пуск для точной засверловки
- Автоматическая предохранительная муфта Metabo S-automatic: механическое отсоединение привода при блокировке сверла для обеспечения безопасности во время работ
- Фиксируемый переключатель для удобства при продолжительной работе

Системные компоненты

Принадлежности ➔ 277, 278



Технические данные	Отбойный молоток MHE 5	Отбойный молоток MHE 96
Макс. энергия единичного удара (ЕРТА)	8,6 J	20 J
Макс. число ударов	3.000 /min	1.950 /min
Номинальная потребляемая мощность	1.300 W	1.600 W
Отдаваемая мощность	550 W	800 W
Крепление инструмента	SDS-max	SDS-max
Вес без сетевого кабеля	6,6 kg	11 kg
Длина кабеля	4 m	6 m

Объем поставки	№ для заказа	600688	600396
Изогнутая рукоятка		■	■
Смазка для хвостовика инструмента		■	■
Салфетка для очистки		■	■
Пластиковый кофр		■	■

Преимущества изделия

- Оптимальный отвод тепла и малый вес благодаря корпусу редуктора из магниевого литья под давлением
- Индикация необходимости обслуживания, например, замены угольных щеток, и сигнальная лампа сетевого напряжения
- Удлиненный корпус позволяет работать в вертикальном положении, щадящем спину, при работах на уровне пола
- Прочный корпус редуктора из литого под давлением алюминия для оптимального отведения тепла и долговечности
- Индикатор износа угольных щеток
- Metabo VibraTech (MVT): встроенная система демпфирования для снижения вибрации и защиты здоровья
- Полноволновая электроника Vario-Tacho-Constamatic (VTC) для управления частотой согласно свойствам материала и сохранения ее неизменной под нагрузкой
- Регулируемое колесо для установки числа ударов
- Управляемый электроникой плавный пуск во избежание рывков при включении
- Фиксируемый выключатель для удобства долбления при продолжительной работе
- Изогнутая рукоятка может вращаться на 360° и изменять угол наклона для выбора оптимальной рабочей позиции

БУРЫ SDS-MAX / SDS-PLUS



SDS-max «Pro 4»

- **Непревзойденная разрушительная сила** за счет чрезвычайно прочной и агрессивной цельной твердосплавной режущей кромки в форме S
- Короткая головка с **объемными каналами** для беспрепятственного отвода отходов бурения гарантирует минимальное тепловыделение и **высокую долговечность**



- Установленные под наклоном вспомогательные режущие кромки для агрессивного продвижения бура с **максимальной скоростью**



- **Активное центрирующее острие** для оптимального ведения при бурении в бетоне и армированном бетоне
- **Инновационная маркировка износа** в качестве индикатора точности размеров
- **Контроль вибрации** – удовлетворяет самым высоким требованиям на стройплощадке

SDS-plus «Pro 4 Premium»

- **Оптимальная геометрия головки** с твердосплавным элементом, состоящим из одной (Ø 5-16 мм) или трех частей (Ø 18-32 мм), с оптимальной симметрией 4 x 90°, предотвращает застревание при столкновении с арматурой
- Реальная **4-заходная геометрия спирали** оптимально распределяет нагрузки на все поверхности, благодаря чему вибрация сводится к минимуму
- **Центрирующее острие и маркировка износа** на обеих сторонах основной пластины для простого и точного засверливания без отклонений и оценивания точных по размеру отверстий под дюбель
- Благодаря **высококачественной специальной стали** буры обладают **повышенной прочностью на излом и долговечностью**. Повышению износостойкости также способствует специальная обработка поверхности

SDS-plus «Pro 4»

- **Максимальная скорость бурения** за счет снижения трения и улучшения передачи удара
- Объемная **2-заходная геометрия спирали с усилением стержня (KVS)**. За счет уменьшения ширины спинки впереди и увеличения сзади достигается дополнительное снижение трения и увеличение запаса прочности



- **Специальная геометрия режущей кромки** долотообразной головки обеспечивает быстрое проникновение в самый твердый бетон и гранит
- **Прочное и долговечное центрирующее острие** для точного засверливания без отклонений на гладких поверхностях



- **Мощные "разбиватели" (Power Breakers)** образуют микротрещины в материале для увеличения скорости бурения



Буры

Твердосплавные буры с хвостовиком SDS-plus

Диаметр мм	Рабочая длина мм	Общая длина мм	Товарная единица	№ для заказа
 <p>Твердосплавные буры, SDS-plus «Classic», 2 режущие кромки</p> <ul style="list-style-type: none"> ■ Бур SDS-plus с высококачественным твердосплавным острием ■ Динамичная долотообразная сверлильная головка ■ Большая спираль в форме S для быстрого отвода отходов бурения ■ Хорошая производительность сверления при высокой долговечности ■ Подходит для бетона, каменной кладки, природного камня 				
5	50	110	1	626172000*
5	100	160	1	626173000*
6	50	110	1	626174000*
6	100	160	1	626175000*
6	150	210	1	626176000*
6	200	260	1	626177000*
6	250	310	1	626178000*
7	50	110	1	626179000*
7	100	160	1	626180000*
8	50	110	1	626181000*
8	100	160	1	626182000*
8	150	210	1	626183000*
8	200	260	1	626184000*
10	50	110	1	626185000*
10	100	160	1	626186000*
10	150	210	1	626187000*
10	200	260	1	626188000*
10	250	310	1	626189000*
10	400	450	1	626190000*
12	100	160	1	626191000*
12	150	210	1	626192000*
12	200	260	1	626193000*
12	250	310	1	626194000*
12	400	450	1	626195000*
14	100	160	1	626196000*
14	150	210	1	626197000*
14	250	310	1	626198000*
14	400	450	1	626199000*

Диаметр мм	Рабочая длина мм	Общая длина мм	Товарная единица	№ для заказа
 <p>Твердосплавные перфораторные буры, SDS-plus «Pro 4», 2 режущие кромки</p> <ul style="list-style-type: none"> ■ Максимальная скорость бурения за счет снижения трения и улучшения передачи удара. Специальная геометрия режущей кромки долотообразной головки обеспечивает быстрое проникновение в самый твердый бетон и гранит ■ Прочное и долговечное центрирующее острие для точного засверливания без отклонений на гладких поверхностях ■ Мощные "разбиватели" (Power Breakers) образуют микротрещины в материале для увеличения скорости сверления ■ Усиленные армирующие волокна существенно снижают вероятность застревания при попадании на металлическую арматуру ■ Объемная 2-заходная геометрия спирали с усилением стержня (KVS). Быстрый отвод отходов бурения уменьшает трение в высверливаемом отверстии и улучшает вибрационные характеристики. За счет уменьшения ширины спинки впереди и увеличения сзади достигается дополнительное снижение трения и увеличение запаса прочности ■ Подходит для сверления в бетоне, каменной кладке, природном камне, граните 				
4	50	110	1	631780000*
5	50	110	1	631820000*
5	100	160	1	631821000*
5	150	210	1	631864000*
5	200	260	1	625256000*
5	250	310	1	625257000*
5	310	360	1	625258000*
5	400	460	1	625259000*
5,5	50	110	1	631822000*
5,5	100	160	1	631823000*
5,5	200	260	1	625249000*
5,5	250	310	1	625250000*
6	50	110	1	631824000*
6	100	160	1	631825000*
6	150	210	1	631826000*

* Розничная упаковка

Диаметр мм	Рабочая длина мм	Общая длина мм	Товарная единица	№ для заказа
6	200	260	1	631866000*
6,5	50	110	1	631827000*
6,5	100	160	1	631828000*
6,5	150	210	1	631879000*
6,5	200	260	1	631876000*
6,5	250	310	1	631868000*
6,5	350	400	1	631785000*
7	50	110	1	631829000*
7	100	160	1	631830000*
7	150	210	1	631831000*
8	50	110	1	631832000*
8	100	160	1	631833000*
8	150	210	1	631834000*
8	200	260	1	631835000*
8	250	310	1	625229000*
8	340	400	1	625251000*
8	400	460	1	631788000*
8	540	600	1	631789000*
9	150	210	1	631836000*
10	50	110	1	631837000*
10	100	160	1	631838000*
10	150	210	1	631839000*
10	200	260	1	631840000*
10	250	310	1	631841000*
10	390	450	1	630519000*
10	540	600	1	631793000*
10	940	1.000	1	631794000*
11	110	160	1	631842000*
11	210	260	1	631843000*
12	110	160	1	631844000*
12	160	210	1	631845000*
12	210	260	1	631846000*
12	310	360	1	625254000*
12	400	450	1	630526000*
12	550	600	1	630527000*
12	950	1.000	1	631797000*
13	110	160	1	631847000*
13	210	260	1	631848000*
14	110	160	1	631849000*
14	160	210	1	631850000*
14	210	260	1	631851000*
14	260	310	1	631852000*
14	400	450	1	631801000*
14	550	600	1	630528000*
14	950	1.000	1	631802000*
15	210	260	1	631853000*
15	410	450	1	631803000*
16	110	160	1	631854000*
16	160	210	1	631855000*
16	210	260	1	625255000*
16	260	310	1	631856000*
16	400	450	1	630531000*
16	550	600	1	630532000*
16	750	800	1	631804000*
16	950	1.000	1	631805000*
18	150	200	1	630533000*
18	250	300	1	631806000*
18	400	450	1	630589000*
18	550	600	1	631807000*
18	950	1.000	1	631808000*
20	150	200	1	630536000*
20	250	300	1	630590000*
20	400	450	1	630537000*
20	550	600	1	631809000*

01

02

03

04

05

06

07

08

09

10

11

12

13

14

Диаметр мм	Рабочая длина мм	Общая длина мм	Товарная единица	№ для заказа
20	950	1.000	1	631810000*
22	200	250	1	630538000*
22	400	450	1	630539000*
22	550	600	1	631811000*
22	950	1.000	1	631812000*
24	200	250	1	630540000*
24	400	450	1	630541000*
25	200	250	1	631814000*
25	400	450	1	630549000*
25	550	600	1	631815000*
25	950	1.000	1	631816000*
26	200	250	1	630542000*
26	400	450	1	630548000*
4	50	110	10	625230000
5	50	110	10	625231000
5	100	160	10	625232000
6	50	110	10	625233000
6	100	160	10	625234000
6	150	210	10	625235000
8	50	110	10	625236000
8	100	160	10	625237000
8	150	210	10	625238000
10	50	110	10	625239000
10	100	160	10	625240000
10	150	210	10	625241000
10	200	260	10	625242000
12	110	160	10	625243000
12	160	210	10	625244000
12	210	260	10	625245000
14	110	160	10	625246000
14	160	210	10	625247000
14	210	260	10	625248000



Твердосплавные буры (для льда) с хвостовиком SDS-plus, 2 режущие кромки

- Для применения во льду и снеге
- Подходит для простой установки стоек для слалома
- Специальная стружечная спираль для льда и снега

32	400	450	1	630579000*
----	-----	-----	---	------------



Твердосплавные буры, SDS-plus «Pro 4 Premium», 4 режущие кромки

- Сочетание новой, инновационной, продуманной геометрии с высочайшим качеством до мельчайшей детали обеспечивает длительный срок службы, точность отверстий и высочайшую ровность хода - даже при самых высоких нагрузках.
- Ø 5-16 мм: Благодаря оптимальной симметричной геометрии головки с 4 твердосплавными режущими кромками бур работает практически без вибраций и не застревает при столкновении с арматурой. Целая твердосплавная пластина оптимально запрессована по максимальной соединительной поверхности в стальной базовый элемент. Таким образом, головка и спираль образуют единое целое, что особенно важно для компенсации ударов и скручивающих усилий. Кроме того, специальная геометрия головки позволяет выполнять абсолютно круглые отверстия, необходимые для установки дюбелей, в течение максимального срока службы.
- Ø 18-32 мм: твердосплавный элемент из 3 частей: инновационная уникальная геометрия режущей кромки из твердого металла и большие прочные вспомогательные режущие кромки, расположенные с оптимальной симметрией 4 x 90°, предотвращают застревание при столкновении с арматурой и обеспечивают создание круглых отверстий. Центрирующее острие и отметки износа на обеих сторонах основной пластины для простого и точного засверливания и оценки точности размера отверстий под дюбель.
- Реальная 4-заходная геометрия спирали оптимально распределяет нагрузки на все поверхности, благодаря чему вибрация сводится к минимуму. Четыре объемные спирали быстро удаляют отходы бурения из отверстия.
- Высококачественная специальная сталь делает бур особо прочным на излом, кроме того, износостойкость повышается путем специальной обработки поверхности. Позволяет выполнить на 50 % больше отверстий под дюбели, чем другие перфораторные буры.
- Подходит для профессионального бурения в самом твердом бетоне, каменной кладке, природном камне

5	50	110	1	626200000*
5	100	160	1	626201000*
5	150	210	1	626241000*
5,5	50	110	1	626202000*
5,5	100	160	1	626203000*
6	50	110	1	626204000*
6	100	160	1	626205000*
6	150	210	1	626206000*
6	200	260	1	626207000*

* Розничная упаковка

Диаметр мм	Рабочая длина мм	Общая длина мм	Товарная единица	№ для заказа
6	250	310	1	626208000*
6,5	100	160	1	626209000*
6,5	150	210	1	626210000*
6,5	200	260	1	626211000*
6,5	250	310	1	626212000*
7	50	110	1	626213000*
7	100	160	1	626214000*
8	50	110	1	626215000*
8	100	160	1	626216000*
8	150	210	1	626217000*
8	200	260	1	626218000*
8	250	310	1	626237000*
8	400	460	1	626240000*
10	50	110	1	626219000*
10	100	160	1	626220000*
10	150	210	1	626221000*
10	200	260	1	626222000*
10	250	310	1	626223000*
10	390	450	1	626224000*
10	540	600	1	626117000*
12	110	160	1	626225000*
12	160	210	1	626226000*
12	210	260	1	626227000*
12	260	310	1	626228000*
12	400	450	1	626229000*
12	550	600	1	626118000*
14	110	160	1	626230000*
14	210	260	1	626119000*
14	160	210	1	626231000*
14	260	310	1	626232000*
14	400	450	1	626233000*
14	550	600	1	626120000*
15	160	210	1	626248000*
15	210	260	1	626121000*
16	110	160	1	626234000*
16	160	210	1	626235000*
16	210	260	1	626238000*
16	260	310	1	626236000*
16	400	450	1	626239000*
18	200	250	1	631703000*
18	400	450	1	631704000*
20	200	250	1	631705000*
20	400	450	1	631706000*
22	200	250	1	626122000*
22	400	450	1	631707000*
24	200	250	1	631708000*
24	400	450	1	631709000*
25	200	250	1	626123000*
25	400	450	1	631710000*
28	400	450	1	631711000*
30	400	450	1	631712000*
32	400	450	1	631713000*
5	50	110	10	626268000*
5	110	160	10	626269000*
6	50	110	10	626270000*
6	110	160	10	626271000*
6	160	210	10	626272000*
8	110	160	10	626273000*
8	160	210	10	626274000*
10	110	160	10	626275000*
10	160	210	10	626276000*
12	110	160	10	626277000*
12	160	210	10	626278000*
12	190	260	10	626249000*

01

02

03

04

05

06

07

08

09

10



11





12



13

14



Наборы буров

Твердосплавный бур, SDS-plus «Classic»		№ для заказа
	Набор буров SDS-plus Classic из 5 предметов в пластиковой кассете Ø 5, 6, 6, 8, 10 mm, L = 160 mm	626243000*
	Набор буров SDS-plus Classic из 7 предметов в металлической кассете Ø 5, 6, 6, 8, 10 mm, L = 160 mm / Ø 6, 8, 10, 12 mm, L = 160	626244000*

Твердосплавный бур, SDS-plus «Pro 4»		№ для заказа
	Набор буров SDS-Plus Pro 4 из 4 предметов в пластиковой кассете Ø 5, 6, 8, 10 mm, L = 110/160 mm	630580000*
	Набор буров SDS-Plus Pro 4 из 5 предметов в пластиковой кассете Ø 5, 6, 6, 8, 10 mm, L = 160 mm	630581000*
	Набор буров SDS-Plus Pro 4 из 7 предметов в металлической кассете Ø 5, 6, 6, 8, 8, 10, 12 mm, L = 110/160 mm	630584000*
	Набор буров/зубил SDS-Plus из 5 предметов Включает по 1 буру Ø 6, 8, 10 mm, 1 пикообразное и 1 плоское зубило	630477000*
	Набор буров SDS-Plus Pro 4 из 8 предметов в складной сумке по 2 шт.: Ø 6 x 160; Ø 8 x 160; по 1 x: Ø 8 x 210; Ø 10 x 160; Ø 10 x 210; Ø 12 x 210 mm	631715000

Твердосплавные буры, SDS-plus, «Pro 4 Premium», 4 режущие кромки		№ для заказа
	Набор буров SDS-Plus Pro 4 Premium из 7 предметов в прочной пластиковой кассете Ø 5 x 110 mm; 6 x 110 mm; 8 x 110 mm; 6 x 160 mm; 8 x 160 mm; 10 x 160 mm; 12 x 160 mm	626245000*
	Набор буров SDS-Plus Pro 4 Premium из 7 предметов в прочной пластиковой кассете Ø 5 x 160 mm; 6 x 210 mm; 6,5 x 210 mm; 6,5 x 260 mm; 8 x 260 mm; 10 x 260 mm; 12 x 260 mm	626246000*

Твердосплавные буры с хвостовиком SDS-max

Диаметр мм	Рабочая длина мм	Общая длина мм	Товарная единица	№ для заказа
				
Твердосплавные буры, SDS-max «Pro 4», 2 режущие кромки				
<ul style="list-style-type: none"> ■ Компактная, долотообразная сверлильная головка обеспечивает быстрое проникновение в просверливаемый материал. ■ Короткий заход спирали и объемные пазы двухзаходной винтовой линии, оптимизированной с точки зрения производительности, обеспечивают очень быстрый отвод отходов бурения. ■ Сквозное усиление сердечника обеспечивает стабильность и устойчивость. Оно позволяет добиться максимальной передачи энергии от перфоратора к острию сверла. ■ Подходит для бетона, каменной кладки, природного камня 				
12	200	340	1	623310000*
12	400	540	1	623311000*
12	600	740	1	623312000*
14	200	340	1	623313000*
14	400	540	1	623314000*
15	200	340	1	623315000*
15	400	540	1	623316000
				
Твердосплавные буры, SDS-max «Pro 4», 4 режущие кромки				
<ul style="list-style-type: none"> ■ Непревзойденная разрушительная сила за счет чрезвычайно прочной и агрессивной цельной твердосплавной режущей кромки в форме S ■ Стабильно высокая долговечность: короткая головка с объемными каналами обеспечивает бесперебойный отвод отходов бурения. Минимальное тепловыделение ■ Максимальная скорость: установленные под наклоном вспомогательные режущие кромки для агрессивного бурения ■ Оптимальное центрирование: активное центрирующее острие для оптимального ведения при бурении бетона и армированного бетона ■ Точный диаметр отверстия: инновационная маркировка износа (служит индикатором точности соблюдения размеров) ■ Контроль вибрации: оптимизированные показатели вибрации – идеально соответствуют самым высоким требованиям на стройплощадке ■ Подходит для бетона, каменной кладки, природного камня 				
16	200	340	1	623317000*
16	400	540	1	623318000*
18	200	340	1	623319000*
18	400	540	1	623320000*
20	200	320	1	623321000*
20	400	520	1	623322000*
20	800	920	1	623323000*
22	200	320	1	623324000*
22	400	520	1	623325000*
22	800	920	1	623326000*
24	200	320	1	623327000*
24	400	520	1	623328000*
25	200	320	1	623329000*
25	400	520	1	623330000*
25	800	920	1	623331000*
28	400	520	1	623333000*
28	600	720	1	623334000*
30	400	520	1	623339000*
32	200	320	1	623340000*
32	400	520	1	623341000*
32	800	920	1	623342000*
35	400	520	1	623344000*
35	600	720	1	623345000*
38	400	520	1	623347000*
40	400	520	1	623349000*
40	600	720	1	623350000*
45	400	520	1	623337000*
52	400	520	1	623338000*

* Розничная упаковка



Зубила

Зубила с хвостовиком SDS-plus

- Специальная закаленная сталь и особым образом обработанная поверхность обеспечивают длительный срок службы и высокую производительность
- Подходит для бетона, каменной кладки, природного камня

Форма зубила	Общая длина мм	Ширина режущей кромки	Товарная единица	№ для заказа
 Пикообразное зубило с круглым острием	250		1	630992000*
 Пикообразное зубило с квадратным острием	250		1	631421000*
 Пикообразное зубило с квадратным острием	250		10	631387000
 Плоское зубило	250	20	1	631420000*
 Плоское зубило	250	20	10	631388000
 Полукруглое зубило	250	22	1	631422000*
 Фасочное зубило с твердосплавными напайками	200		1	631424000*
 Широкое зубило	250	40	1	631425000*
 Плиточное зубило, выгнутое	165	75	1	631449000*
 Плиточное зубило, выгнутое	250	40	1	631456000*











Наборы зубил с хвостовиком SDS-plus

	№ для заказа
 Комплект зубил SDS-plus, 3 предмета Состоит из 1 пикообразного зубила, 1 плоского зубила и 1 широкого зубила	630478000
 Комплект зубил SDS-plus, 5 предметов Состоит из 2 пикообразных зубил, 2 плоских зубил и 1 широкого зубила	630484000



Зубила с хвостовиком SDS-max

- Специальная закаленная сталь и особым образом обработанная поверхность обеспечивают длительный срок службы и высокую производительность
- Подходит для бетона, каменной кладки, природного камня

Форма зубила	Общая длина мм	Ширина режущей кромки	Товарная единица	№ для заказа
 Пикообразное зубило с круглым острием	280		1	623351000*
 Пикообразное зубило с круглым острием	400		1	623352000*
 Пикообразное зубило с круглым острием	400		10	623463000
 Пикообразное зубило с круглым острием	600		1	623358000*
 Плоское зубило	280	25	1	623353000*
 Плоское зубило	400	25	1	623354000*
 Плоское зубило	400	25	10	623464000
 Плоское зубило	600	25	1	623359000*
 Лопаточное зубило	400	50	1	623355000*
 Лопаточное зубило	300	80	1	623356000*

Форма зубила	Общая длина мм	Ширина режущей кромки	Товарная единица	№ для заказа
 Лопаточное зубило	350	115	1	623366000*
 Полукруглое зубило	300	26	1	623357000*
 Канальное зубило	300	32	1	623365000*
 Плиточное зубило, выгнутое	400	50	1	623367000*
 Зубчатое зубило	300	32	1	623368000*
 Зубило для швов	300	10	1	623369000
 Лопаточное зубило	400	110	1	623383000
 Зубило для асфальта	400	90	1	623384000
 Крыльчатое зубило	380	35	1	623385000
 Для забивания костылей заземления	260	16,5	1	623386000*
 Для забивания костылей заземления	260	13	1	623387000*

Наборы зубил с хвостовиком SDS-max

	№ для заказа
 Набор зубил SDS-max из 5 предметов Состоит из 2 пикообразных зубил, 2 плоских зубил и 1 широкого зубила	630488000
 Набор зубил SDS-max из 5 предметов Состоит из 3 пикообразных зубил, 2 плоских зубил	630489000

Фрезерные коронки

Твердосплавные фрезерные коронки (цельные) с хвостовиком SDS-max

- Предельно высокий срок службы даже при использовании мощных перфораторов
- Оптимальная передача усилия на головку без потерь ударной энергии
- 3 больших спирали для высокой скорости сверления, работа с малой вибрацией и быстрый отвод отходов
- Идеально подходит для сверления в твердых материалах

Диаметр мм	Общая длина мм	№ для заказа
45	550	623375000*
45	990	623376000*
55	550	623377000*
55	990	623378000*
65	550	623379000*
65	990	623380000*
80	550	623381000*
80	990	623382000*

* Розничная упаковка

Сверлильные коронки

Твердосплавные коронки для ударного сверления, с резьбой Ratio



- Прочный универсальный инструмент для тяжелых работ в бетоне и других стройматериалах

Диаметр мм	Рабочая длина мм	№ для заказа
50	100	623034000*
68	100	623035000*
80	100	623036000*
100	100	623032000*
125	100	623031000*

Твердосплавные центрирующие сверла с резьбой Ratio

	№ для заказа
<p>Центрирующее сверло 12 x 155 мм ■ Для работы с твердосплавными коронками для ударного сверления, с резьбой Ratio Диаметр: 12 мм</p>	623038000
<p>Переходник ■ Переходник с резьбой Ratio и вставным хвостовиком SDS-max, длиной 195 мм, для установочного хвостовика 623299000 фрезерных коронок и для монтажа сверлильных коронок при использовании центрового сверла 623038000</p>	623370000*

Установочный хвостовик для твердосплавных фрезерных коронок с резьбой Ratio

Общая длина мм	№ для заказа
280	623299000*

Твердосплавные коронки для ударного сверления, с внутренней резьбой M 16



- Улучшены за счет больших твердосплавных зубьев для увеличения срока службы. Высокий КПД благодаря прочному тонкостенному корпусу коронки.
- Для бетона, каменной кладки, природного камня и силикатного кирпича

Диаметр мм	Рабочая длина мм	№ для заказа
30	55	623391000*
35	55	623392000*
40	55	623393000*
50	55	623394000*
68	55	623395000*
82	55	623396000*
100	55	623398000*
112	55	623399000*

Хвостовики с наружной резьбой M16

- В комплекте с винтом с внутренним шестигранником для фиксации центрирующего сверла 627040000
- Для применения с легкими ударными коронками
- Также подходит для применения с универсальной коронкой «Pionier»

	№ для заказа
<p>Установочный хвостовик Тип хвостовика: SDS-plus Общая длина: 105 мм</p>	627043000*
<p>Установочный хвостовик Тип хвостовика: SDS-plus Общая длина: 220 мм</p>	627042000*
<p>Установочный хвостовик Тип хвостовика: SW11 Общая длина: 90 мм</p>	627041000*

Центрирующие сверла, с твердосплавными напайками

	№ для заказа
<p>Центрирующее сверло ■ Для работы с твердосплавными ударными коронками и универсальными коронками «Pionier» (с внутренней резьбой M16) в сочетании с одним из установочных хвостовиков Диаметр: 8 мм Общая длина: 120 мм</p>	627040000*

Алмазная коронка для подрозетников

Для общих строительных материалов, класс качества «professional»



- Идеально подходит для всех твердых, общих строительных материалов, например, бетона, мытого бетона, силикатного и простого кирпича, каменной кладки
 - Высота сегмента: 5,0 мм
 - Для сверления без удара
 - Внутренняя резьба M 16
- Не использовать с установочными хвостовиками 627037000, 627038000 и 627039000

Диаметр мм	Высота сегмента мм	Товарная единица	№ для заказа
68	5	1	628201000
82	5	1	628202000





Для абразивных материалов, класс качества «professional»









- Лучше всего подходит для применения в мягких абразивных материалах, например, свежем бетоне, силикатном кирпиче, песчанике
 - Высота сегмента: 5,0 мм
 - Для сверления без удара
 - Внутренняя резьба M 16
- Не использовать с установочными хвостовиками 627037000, 627038000 и 627039000

Диаметр мм	Высота сегмента мм	Товарная единица	№ для заказа
68	5	1	628203000
82	5	1	628204000



Сменные патроны для перфораторов

Перфораторные патроны с адаптером		№ для заказа
	Перфораторный патрон SDS-plus ■ Для инструментов с хвостовиком SDS-plus ■ Подходит для UHE 22, UHE 28 Multi, BHE 24, BHE 26, KHE 26 Contact, KHE 28	631920000*
	Перфораторный патрон SDS-plus ■ Для инструментов с хвостовиком SDS-plus ■ Подходит для KHE 32	631922000*
	Перфораторный патрон SDS-plus ■ Для инструментов с хвостовиком SDS-plus ■ Подходит для UHE 2250/2650, UHE 2450/2850, KHE 2650/2850/2851	631928000*
	Перфораторный патрон SDS-plus ■ Для инструментов с хвостовиком SDS-plus ■ Подходит для UHE 28 Plus, KHE 28 Plus	631931000*
	Перфораторный патрон SDS-plus ■ Для инструментов с хвостовиком SDS-plus ■ Подходит для KHE 3251, KHA 36 LTX	631943000*

Сверлильные патроны с адаптером		№ для заказа
	Сверлильный патрон с зубчатым венцом с адаптером ■ Для инструментов с цилиндрическим хвостовиком ■ Подходит для UHE 22, UHE 28 Multi, BHE 24, BHE 26, KHE 26 Contact, KHE 28 Диапазон зажима сверлильного патрона: 1 - 13 мм	631924000*
	Быстрозажимной сверлильный патрон с адаптером ■ Для инструментов с цилиндрическим хвостовиком ■ Подходит для UHE 22, UHE 28 Multi, BHE 24, BHE 26, KHE 26 Contact, KHE 28 Диапазон зажима сверлильного патрона: 1,5 - 13 мм	631921000*
	Быстрозажимной сверлильный патрон с адаптером ■ Для инструментов с цилиндрическим хвостовиком ■ Подходит для UHE 28 Plus, KHE 28 Plus Диапазон зажима сверлильного патрона: 1,5 - 13 мм	631930000*
	Быстрозажимной сверлильный патрон с адаптером ■ Для инструментов с цилиндрическим хвостовиком ■ Подходит для KHE 32 Диапазон зажима сверлильного патрона: 1 - 13 мм	631923000*
	Быстрозажимной сверлильный патрон с адаптером ■ Для инструментов с цилиндрическим хвостовиком ■ Подходит для UHE 2250/2850, UHE 2450/2850, KHE 2650/2851 Диапазон зажима сверлильного патрона: 1,5 - 13 мм	631927000*
	Быстрозажимной сверлильный патрон с адаптером ■ Для инструментов с цилиндрическим хвостовиком ■ Подходит для KHE 3251, KHA 36 LTX Диапазон зажима сверлильного патрона: 1,5 - 13 мм	631968000*

Переходники



		№ для заказа
	Переходник ■ С резьбой 1/2"-20 UNF Держатель: SDS-plus, 1/2"- 20 UNF	630928000*
	Переходник ■ С резьбой 1/2"-20 UNF для сверлильных патронов и внутреннего шестигранника 1/4" (6,35 мм) для бит винтовёрта с зажимной втулкой Держатель: SDS-plus, 1/2"- 20 UNF	631285000*
	Переходник ■ Переходник от SDS-max к SDS-plus для использования сверл / зубил SDS-plus Держатель: SDS-max, SDS-plus	623371000*

		№ для заказа
	Переходник ■ Переходник от SDS-max к шлицевому профилю для использования сверл и зубил со шлицевым хвостовиком Держатель: SDS-max, шлицевой профиль	623372000*
	Переходник ■ Переходник от шлицевого профиля к SDS-max для использования сверл и зубил SDS-max Держатель: шлицевой профиль, SDS-max	623373000
	Переходник ■ Переходник от шлицевого профиля к SDS-plus для использования сверл и зубил SDS-plus Держатель: шлицевой профиль, SDS-plus	630276000*
	Переходник ■ Переходник с резьбой Ratio и вставным хвостовиком SDS-max, длиной 195 мм, для установочного хвостовика 623299000 фрезерных коронок и для монтажа сверлильных коронок при использовании центрального сверла 623038000 Держатель: SDS-max, внутренняя резьба Ratio	623370000*

Прочие принадлежности

Специальная смазка		№ для заказа
	Специальная смазка ■ Для установки буров, зубил, переходников и т.д.; уменьшает трение и износ; способность к биологическому разложению ■ Высокая стойкость к старению, высокая теплостойкость, высокая антикоррозионная защита	631800000

Прочие принадлежности для SDS-plus		№ для заказа
	Зажимная втулка для инструментальных насадок Для крепления бит и сменных головок к торцевому ключу с шестигранником 1/4" (6,35 мм) в шпindelе дрелей и ударных дрелей с ходовой резьбой 1/2"-20 UNF и внутренним шестигранником 1/4" (6,35 мм). Также подходит для соединительных элементов 630928000 и 631285000.	631281000*

Принадлежности для пылеудаления		№ для заказа
	Переходник для пылесоса DDE 14 ■ Переходник для пылесоса для отсасывания пыли в высверливаемом отверстии ■ Безопасное сверление стен и потолков без пыли ■ Благодаря 2-камерной системе и уплотнению из губчатой резины он надежно удерживается на практически любых (даже неровных) основаниях, а также на побелке, природном камне, грубоволокнистых обоях. Минимальные остатки пыли после сверления на стенах и обоях. ■ Переходник надевается на имеющийся всасывающий шланг. Разрезание, создаваемое пылесосом, удерживает переходник на соответствующем основании. Диаметр сверла: 4 - 14 мм	630829000*
	Переходник для пылесоса DDE 72 ■ Переходник для пылесоса для отсасывания пыли в высверливаемом отверстии ■ Безопасное сверление стен и потолков без пыли ■ Благодаря 2-камерной системе и уплотнению из губчатой резины он надежно удерживается на практически любых (даже неровных) основаниях, а также на побелке, природном камне, грубоволокнистых обоях. Минимальные остатки пыли после сверления на стенах и обоях. ■ Переходник надевается на имеющийся всасывающий шланг. Разрезание, создаваемое пылесосом, удерживает переходник на соответствующем основании. Диаметр сверла: 72 мм	631343000*
	Переходник 35/58 мм ■ Для присоединения всасывающих шлангов с соединительным элементом Ø 35 мм к всасывающему патрубку Ø 58 мм. Переходник входит в комплект пылесоса 630828000	630316000*

Дополнительные рукоятки		№ для заказа
	Дополнительная рукоятка Metabo VibraTech (MVT) ■ Подходит для UHE 28 Plus, KHE 28 Plus	631595000

* Розничная упаковка



Технические данные	Аккумуляторный шуруповерт для гипсокартона SE 18 LTX 2500	Аккумуляторный шуруповерт для гипсокартона SE 18 LTX 4000	Аккумуляторный шуруповерт для гипсокартона SE 18 LTX 6000
Тип аккумуляторного блока	Li-Ion / LiHD	Li-Ion / LiHD	Li-Ion / LiHD
Напряжение аккумуляторного блока	18 V	18 V	18 V
Макс. мягкий вращающий момент	9 Nm	7 Nm	5 Nm
Число оборотов холостого хода	0 - 2.500 /min	0 - 4.000 /min	0 - 6.000 /min
Крепление инструмента	Внутренний шестигранник 1/4" (6,35 мм)	Внутренний шестигранник 1/4" (6,35 мм)	Внутренний шестигранник 1/4" (6,35 мм)
Вес (с аккумуляторным блоком)	1,4 kg	1,3 kg	1,3 kg

Объем поставки

№ для заказа	620047	620048	620049
Ограничитель глубины	■	■	■
Магнитный держатель насадок 1/4" (6,35 мм)	■	■	■
Насадка (бита) для шуруповерта Phillips, разм. 2/25 мм	■	■	■
Крючок для ношения на ремне	■	■	■
2 аккумуляторных блока Li-Power (18 В/2,0 А*ч)	■	■	■
Зарядное устройство ASC 30-36 В «AIR COOLED»	■	■	■
Пластиковый кофр	■	■	■

Варианты комплектации см. в прайс-листе Metabo и на веб-сайте компании

Преимущества изделия

- Шуруповерт с высоким крутящим моментом для крепления плит из гипсокартона и гипсоволокна к деревянным и металлическим конструкциям
- Шуруповерт для крепления гипсокартонных плит к дереву и металлу; а также гипсоволокнистых плит к металлическим конструкциям
- Специализированный инструмент для работы с гипсокартоном: высокие обороты гарантируют быстрое выполнение работ
- Компактная и легкая конструкция позволяет держать инструмент одной рукой
- Точность вворачивания шурупов за счет тонкой регулировки ограничителя глубины и малошумной кулачковой муфты
- Полностью съемный упор глубины для работы с визуальным контролем
- Электроника Vario (V) – управление числом оборотов в соответствии со свойствами материала
- Встроенная подсветка для освещения рабочего места
- С практичным крючком для ношения на ремне, с фиксацией по выбору справа или слева
- Оснащается магазином SM 5-55 (№ для заказа 631618000) для быстрого и точного вворачивания шурупов сериями
- Аккумуляторные блоки с индикацией уровня заряда

Системные компоненты

Принадлежности → 287 | Аккумуляторные блоки → 64



Технические данные	Шуруповерт для гипсокартона SE 2500	Шуруповерт для гипсокартона SE 4000	Шуруповерт для гипсокартона SE 6000
Макс. мягкий вращающий момент	11 Nm	9 Nm	7 Nm
Число оборотов холостого хода	0 - 2.500 /min	0 - 4.400 /min	0 - 6.200 /min
Номинальная потребляемая мощность	600 W	600 W	600 W
Отдаваемая мощность	275 W	275 W	275 W
Крепление инструмента	Внутренний шестигранник 1/4" (6,35 мм)	Внутренний шестигранник 1/4" (6,35 мм)	Внутренний шестигранник 1/4" (6,35 мм)
Вес без сетевого кабеля	1,2 kg	1,1 kg	1,1 kg
Длина кабеля	5 m	5 m	5 m

Объем поставки

№ для заказа	620044	620045	620046
Ограничитель глубины	■	■	■
Магнитный держатель насадок 1/4" (6,35 мм)	■	■	■
Насадка (бита) для шуруповерта Phillips, разм. 2/25 мм	■	■	■

Преимущества изделия

- Шуруповерт с высоким крутящим моментом для крепления плит из гипсокартона и гипсоволокна к деревянным и металлическим конструкциям
- Шуруповерт для крепления гипсокартонных плит к дереву и металлу; а также гипсоволокнистых плит к металлическим конструкциям
- Специализированный инструмент для работы с гипсокартоном: высокие обороты гарантируют быстрое выполнение работ
- Компактная и легкая конструкция позволяет держать инструмент одной рукой
- Точность вворачивания шурупов за счет тонкой регулировки ограничителя глубины и малошумной кулачковой муфты
- Полностью съемный упор глубины для работы с визуальным контролем
- Электроника Vario (V) – управление числом оборотов в соответствии со свойствами материала
- Оснащается магазином SM 5-55 (№ для заказа 631618000) для быстрого и точного вворачивания шурупов сериями

Системные компоненты

Принадлежности → 287



Технические данные

Шурупверт
USE 8

Макс. мягкий вращающий момент	31 Nm
Число оборотов холостого хода	0 - 900 /min
Номинальная потребляемая мощность	550 W
Отдаваемая мощность	290 W
Крепление инструмента	Внутренний шестигранник 1/4" (6,35 мм)
Вес без сетевого кабеля	2,3 kg
Длина кабеля	4 m

Шурупверт
DWSE 6.3

Макс. мягкий вращающий момент	12 Nm
Число оборотов холостого хода	0 - 2.100 /min
Номинальная потребляемая мощность	550 W
Отдаваемая мощность	290 W
Крепление инструмента	Внутренний шестигранник 1/4" (6,35 мм)
Вес без сетевого кабеля	2,1 kg
Длина кабеля	4 m

Объем поставки

№ для заказа	620002	620001
Держатель насадок с пружинным стопорным кольцом	■	■
Втулка упора глубины (длина 77 мм, Ø 18 мм)	■	■
Дополнительная длинная рукоятка	■	

Преимущества изделия

- “Прямое включение” для установки рамных дюбелей
- Оптимальное число оборотов для работы с саморезами
- 10 ступеней регулировки крутящего момента
- Двигатель Metabo Marathon с запатентованной защитой от пыли для обеспечения длительного срока службы
- Полностью съемный упор глубины из двух частей для работы с визуальным контролем
- Прочная втулка ограничения глубины вворачивания с передней частью из алюминия
- Тонко регулируемая глубина вворачивания для различных материалов
- Реверс
- Система быстрой смены инструментальных насадок
- Малошумная кулачковая муфта из прецизионного литья с дробеструйной обработкой для длительного срока службы
- Электроника Vario (V) – управление числом оборотов в соответствии со свойствами материала
- Прочный корпус редуктора из литого под давлением алюминия для оптимального отведения тепла и долговечности
- Отключающиеся угольные щетки для защиты двигателя

Наборы ударопрочных бит



Набор бит Impact 29

Включает:
по 1 бите Pozidriv PZ разм. 2, 3 (торсионные биты); длина 29 мм
по 1 бите Torx разм. TX 15, 20, 25, 30, 40 (торсионные биты); длина 29 мм
1 держатель насадок
Идеально подходит для мощных шурупвертов и гайковертов

№ для заказа

628849000*



Набор бит Impact 49

Включает:
по 1 бите Pozidriv PZ разм. 2, 3 (торсионные биты); длина 49 мм
по 1 бите Torx разм. TX 15, 20, 25, 30, 40 (торсионные биты); длина 49 мм
Идеально подходит для мощных шурупвертов и гайковертов

№ для заказа

628850000*

Втулки упора глубины

	Длина мм	Внутр. Ø мм	Подходит для моделей	№ для заказа
	77	34	USE 8, DWSE 6.3	625354000

Переходники

		№ для заказа
	Переходник Переходник, 1/4" шестигранный хвостовик / 1/4" наружный четырехгранник Общая длина: 25 мм	631282000*
	Переходник Переходник, 1/4" шестигранный хвостовик / 1/4" наружный четырехгранник Общая длина: 50 мм	630142000
	Переходник Переходник, 1/4" наружный шестигранник E6.3 / 1/2" наружный четырехгранник Общая длина: 72 мм	628838000*
	Адаптеры Адаптер с внутренним четырехгранником 1/2" со стороны машины и внутренним шестигранником 1/4" для ударопрочных насадок с хвостовиком 1/4"	628836000*

Шестигранные торцевые головки с шестигранником 1/4" (6,35 мм)

65 мм в длину, магнитные и ударопрочные



Для шурупвертов и гайковертов 1/4"

Ударопрочный: из хромованадиевой стали; поверхность: матовая сатиновая; длина: 65 мм

Держатель	Общая длина мм	Раствор ключа	№ для заказа
1/4" (6,35 мм) - шестигранный хвостовик	65	1/4" (6,35 мм)	628839000*
1/4" (6,35 мм) - шестигранный хвостовик	65	3/8" (9,53 мм)	628840000*
1/4" (6,35 мм) - шестигранный хвостовик	65	6 mm	628841000*
1/4" (6,35 мм) - шестигранный хвостовик	65	7 mm	628842000*
1/4" (6,35 мм) - шестигранный хвостовик	65	8 mm	628843000*
1/4" (6,35 мм) - шестигранный хвостовик	65	9 mm	628844000*
1/4" (6,35 мм) - шестигранный хвостовик	65	10 mm	628845000*
1/4" (6,35 мм) - шестигранный хвостовик	65	12 mm	628846000*
1/4" (6,35 мм) - шестигранный хвостовик	65	13 mm	628847000*

Системные компоненты

Принадлежности ▶ 287

* Розничная упаковка

Угловые насадки

	№ для заказа
 <p>Угловая насадка для шуруповерта</p> <ul style="list-style-type: none"> ■ Для простого вворачивания/выворачивания в труднодоступных местах ■ Подходит для аккумуляторных шуруповертов с макс. крутящим моментом до 14 Нм и 400 об/мин ■ Угловой размер только 30 мм ■ Магнитный держатель насадок ■ С шестигранным хвостовиком 1/4" (6,35 мм) ■ Редуктор из специальной стали ■ Подходит для правого и левого вращения ■ Угловая насадка для шуруповерта с углом наклона 105° 	630442000*
 <p>Угловая насадка для шуруповерта</p> <ul style="list-style-type: none"> ■ Угловая насадка для шуруповерта для профессионального использования ■ Подходит для аккумуляторных шуруповертов с макс. крутящим моментом 57 Нм и 2000 об/мин ■ Угловой размер только 50 мм ■ Держатель насадок с быстрозажимной муфтой ■ С шестигранным хвостовиком 1/4" (6,35 мм) ■ Редуктор из специальной стали ■ Подходит для правого и левого вращения ■ Ручка захвата, устанавливаемая в 12 положениях, с фиксируемой нажимной кнопкой ■ Угловая насадка для шуруповерта с углом наклона 105° ■ Для простого вворачивания/выворачивания в труднодоступных местах 	630463000*
 <p>Угловая насадка для шуруповерта с набором бит</p> <ul style="list-style-type: none"> ■ Угловая насадка для шуруповерта для профессионального использования ■ Подходит для аккумуляторных шуруповертов с макс. крутящим моментом 57 Нм и 2000 об/мин ■ Угловой размер только 50 мм ■ Держатель насадок с быстрозажимной муфтой ■ С шестигранным хвостовиком 1/4" (6,35 мм) ■ Редуктор из специальной стали ■ Подходит для правого и левого вращения ■ Ручка захвата, устанавливаемая в 12 положениях, с фиксируемой нажимной кнопкой ■ Угловая насадка для шуруповерта с углом наклона 105° ■ Для простого вворачивания/выворачивания в труднодоступных местах <p>Состоит из угловой насадки 6.30463 и набора бит из 32 предметов в практичной прочной пластиковой коробке с большим смотровым окошком и дополнительным отделением для принадлежностей</p> <p>Набор бит, состоящий из:</p> <ul style="list-style-type: none"> 1 x удлинение держателя бит, 150 мм, высококачественная сталь 1x Phillips разм. 0, 2x Phillips разм. 1, 4x Phillips разм. 2, 1x Phillips разм. 3 1x Pozidriv разм. 0, 2x Pozidriv разм. 1, 4x Pozidriv разм. 2, 1x Pozidriv разм. 3 1 x SL 3,0, 1 x SL 5,0, 1 x SL 6,0 1x Torx TX 10, 1x Torx TX 15, 3x Torx TX 20, 3x Torx TX 25, 1x Torx TX 30, 1x Torx TX 40 1 переходник для торцового ключа 	630464000

Магазин для шуруповерта с принадлежностями

Магазин для шуруповерта	№ для заказа
 <p>Магазин для шуруповерта SM 5-55</p> <ul style="list-style-type: none"> ■ Надежный магазин для шуруповертов Metabo для гипсокартона ■ Для быстрого и точного серийного вворачивания ■ Можно использовать обычные ленты на 50 шурупов ■ Для шурупов длиной 25-55 мм, макс. Ø головки до 9,5 мм, макс. Ø стержня до 5 мм ■ Точно регулируемая глубина заворачивания ■ Шуруповертный магазин выполнен съемным, что позволяет работать с одиночными шурупами ■ Подходит для SE 2500 (620044) SE 4000 (620045) SE 6000 (620046) SE 18 LTX 2500 (620047) SE 18 LTX 4000 (620048) SE 18 LTX 6000 (620049) <p>Стандартное оснащение: 2 x биты PH 2 x 176,5 мм</p>	631618000

Биты для шуруповертного магазина						№ для заказа
	Тип биты	Размер биты	Общая длина мм	Торсионные биты	Товарная единица	
	Phillips	Размер 2	176,5	•	1	631582000



Технические данные	Аккумуляторный ударный гайковерт PowerMaxx SSD	Аккумуляторный ударный гайковерт SSD 18 LTX 200	Аккумуляторный ударный гайковерт SSW 18 LTX 200
Тип аккумуляторного блока	Li-Ion	Li-Ion / LiHD	Li-Ion / LiHD
Напряжение аккумуляторного блока	10,8 V	18 V	18 V
Макс. число оборотов на холостом ходу	0 - 2.300 /min	0 - 2.500 /min	0 - 2.300 /min
Макс. число ударов	3.000 /min	3.300 /min	3.000 /min
Макс. крутящий момент	105 Nm	150 Nm	210 Nm
Ступени частоты вращения/крутящего момента	1	3	3
Крепление инструмента	Внутренний шестигранник 1/4" (6,35 мм)	Внутренний шестигранник 1/4" (6,35 мм)	Внешний четырехгранник 1/2" (12,70 мм)
Вес (с аккумуляторным блоком)	1 kg	1,6 kg	1,6 kg

Объем поставки

№ для заказа	600093	602196	602195
Крючок для ношения на ремне и отделение для насадок		■	■
2 аккумуляторных блока Li-Power (10,8 В/2,0 А*ч)	■		
2 аккумуляторных блока Li-Power (18 В/4,0 А*ч)		■	■
Зарядное устройство ASC 30-36 В «AIR COOLED»		■	■
Зарядное устройство LC 40	■		
Пластиковый кофр	■	■	■

Варианты комплектации см. в прайс-листе Metabo и на веб-сайте компании

Преимущества изделия

- Три ступени частоты вращения/крутящего момента для разнообразных сфер применения
 - С практичным крючком для ношения на ремне и отделением для насадок, с фиксацией по выбору справа или слева
 - Аккумуляторные блоки с индикацией уровня заряда
- Компактные аккумуляторные ударные гайковерты для сфер применения, требующих больших усилий
 - Работа с низкой отдачей и особенно высоким крутящим моментом
 - Встроенное освещение для подсветки рабочего места
 - Прочный корпус редуктора из литого под давлением алюминия для оптимального отведения тепла и долговечности



Технические данные	Аккумуляторный ударный гайковерт SSW 18 LTX 400 BL	Аккумуляторный ударный гайковерт SSW 18 LTX 600
Тип аккумуляторного блока	Li-Ion / LiHD	Li-Ion / LiHD
Напряжение аккумуляторного блока	18 V	18 V
Макс. число оборотов на холостом ходу	0 - 2.150 /min	0 - 1.600 /min
Макс. число ударов	4.250 /min	2.200 /min
Макс. крутящий момент	400 Nm	600 Nm
Ступени частоты вращения/крутящего момента	12	1
Крепление инструмента	Внешний четырехгранник 1/2" (12,70 мм)	Внешний четырехгранник 1/2" (12,70 мм)
Вес (с аккумуляторным блоком)	1,7 kg	3,1 kg

Объем поставки

№ для заказа	602205	602198
Крючок для ношения на ремне	■	■
2 аккумуляторных блока Li-Power (18 В/5,2 А*ч)		■
2 аккумуляторных блока LiHD (18 В/3,1 А*ч)	■	
Зарядное устройство ASC 30-36 В «AIR COOLED»	■	■
Пластиковый кофр	■	■

Варианты комплектации см. в прайс-листе Metabo и на веб-сайте компании

Преимущества изделия

- Уникальный бесщеточный двигатель Metabo для быстрого выполнения работ и максимальной эффективности при каждом применении
 - Защита от перегрузок: предохраняет двигатель от перегрева
 - Высокий крутящий момент в сочетании с особенно удобной формой
 - Двенадцать ступеней частоты вращения/крутящего момента для широкого спектра использования
 - Аккумуляторный блок LiHD гарантирует невероятно высокую мощность и долгую работу при минимальном нагреве
- Чрезвычайно мощный, для использования в тяжелых условиях завинчивания
- Работа с низкой отдачей и особенно высоким крутящим моментом
 - Встроенное освещение для подсветки рабочего места
 - Прочный корпус редуктора из литого под давлением алюминия для оптимального отведения тепла и долговечности
 - С практичным крючком для ношения на ремне, с фиксацией по выбору справа или слева
 - Аккумуляторные блоки с индикацией уровня заряда

Системные компоненты

Принадлежности → 293 | Аккумуляторные блоки → 64

Системные компоненты

Принадлежности → 293 | Аккумуляторные блоки → 64

01
02
03
04
05
06
07
08
09
10
11
12
13
14



Технические данные		Ударный гайковерт SSW 650
Число оборотов холостого хода	0 - 2.100 /min	
Номинальная потребляемая мощность	650 W	
Отдаваемая мощность	360 W	
Макс. число ударов	2.800 /min	
Макс. крутящий момент	600 Nm	
Ступени частоты вращения/крутящего момента	1	
Крепление инструмента	Внешний четырехгранник 1/2" (12,70 мм)	
Вес без сетевого кабеля	3 kg	
Длина кабеля	5 m	
Объем поставки		
№ для заказа	602204	

Преимущества изделия

- Чрезвычайно мощный, для использования в тяжелых условиях завинчивания
- Работа почти без отдачи и с очень высоким крутящим моментом
- Электроника Vario (V) – управление числом оборотов в соответствии со свойствами материала
- Прочный корпус редуктора из литого под давлением алюминия для оптимального отведения тепла и долговечности

Системные компоненты

Принадлежности ▶ 293

Наборы ударопрочных бит

		№ для заказа
	Набор бит Impact 29 Включает: по 1 бите Pozidriv PZ разм. 2, 3 (торсионные биты); длина 29 мм по 1 бите Torx разм. TX 15, 20, 25, 30, 40 (торсионные биты); длина 29 мм 1 держатель насадок Идеально подходит для мощных шуруповертов и гайковертов	628849000*
	Набор бит Impact 49 Включает: по 1 бите Pozidriv PZ разм. 2, 3 (торсионные биты); длина 49 мм по 1 бите Torx разм. TX 15, 20, 25, 30, 40 (торсионные биты); длина 49 мм Идеально подходит для мощных шуруповертов и гайковертов	628850000*

Переходники

		№ для заказа
	Переходник Переходник, 1/4" наружный шестигранник E6.3 / 1/2" наружный четырехгранник Общая длина: 72 мм	628838000*
	Адаптеры Адаптер с внутренним четырехгранником 1/2" со стороны машины и внутренним шестигранником 1/4" для ударопрочных насадок с хвостовиком 1/4"	628836000*

Сменные торцевые головки с шестигранником 1/4" (6,35 мм), магнитная и ударостойкая



Для шуруповертов и гайковертов 1/4"

Ударопрочный: из хромованадиевой стали; поверхность: матовая сатинированная; длина: 65 мм

Держатель	Общая длина мм	Раствор ключа	№ для заказа
1/4" (6,35 мм) - шестигранный хвостовик	65	1/4" (6,35 мм)	628839000*
1/4" (6,35 мм) - шестигранный хвостовик	65	3/8" (9,53 мм)	628840000*
1/4" (6,35 мм) - шестигранный хвостовик	65	6 mm	628841000*
1/4" (6,35 мм) - шестигранный хвостовик	65	7 mm	628842000*
1/4" (6,35 мм) - шестигранный хвостовик	65	8 mm	628843000*
1/4" (6,35 мм) - шестигранный хвостовик	65	9 mm	628844000*
1/4" (6,35 мм) - шестигранный хвостовик	65	10 mm	628845000*
1/4" (6,35 мм) - шестигранный хвостовик	65	12 mm	628846000*
1/4" (6,35 мм) - шестигранный хвостовик	65	13 mm	628847000*

Принадлежности для ударных гайковертов, винтовертов с трещоткой

		№ для заказа
	Набор торцевых головок 1/2" (10 шт.) Состоит из 10 торцевых головок (10, 11, 12, 13, 15, 17, 19, 21, 22, 24 мм)	628831000
	Набор торцевых головок 1/2" (3 шт.) Состоит из 3 торцевых головок (17, 19, 21 мм) Для алюминиевых колесных дисков в удлиненном исполнении	628833000
	Удлинитель для ударопрочных торцевых головок 1/2" Общая длина 150 мм	628832000
	Набор торцевых головок 3/4" (8 шт.) Состоит из 8 торцевых головок (21, 22, 24, 26, 27, 28, 30, 32 мм)	628834000
	Набор торцевых головок 1" (8 шт.) Состоит из 8 торцевых головок (24, 27, 30, 32, 33, 34, 36, 38 мм) Удлиненное исполнение	628835000

* Розничная упаковка

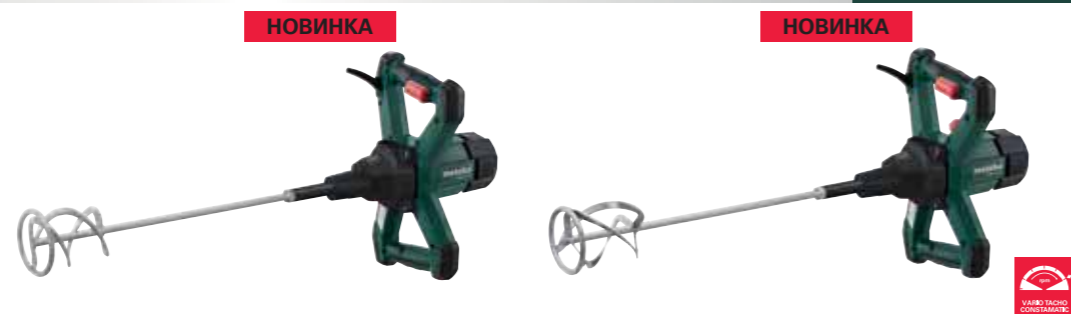

Технические данные	Мешалка RWE 1020	Мешалка RWEV 1200
Номинальная потребляемая мощность	1.020 W	1.200 W
Отдаваемая мощность	520 W	580 W
Число оборотов холостого хода	0 - 900 /min	0 - 590 /min
Число оборотов при номинальной нагрузке	700 /min	590 /min
Макс. диаметр мешалки	120 mm	140 mm
Макс. рекомендуемый объем перемешиваемой смеси	30 l	40 l
Крепление инструмента	Внутренняя резьба M14	Внутренняя резьба M14
Диаметр зажимной шейки	43 mm	43 mm
Вес без сетевого кабеля	3,1 kg	3,4 kg
Длина кабеля	4/13 m	4/13 m

Объем поставки

№ для заказа	614044	614045
Насадка для перемешивания тип RS-R2	■	
Насадка для перемешивания тип RS-R3		■

Преимущества изделия

- Электроника Vario (V) – управление числом оборотов в соответствии со свойствами материала
- Управляемый электроникой плавный пуск во избежание разбрызгивания при работе
- Полноволновая электроника Vario-Tacho-Constamatic (VTC) для управления числом оборотов согласно свойствам материала и сохранения его практически неизменным под нагрузкой
- Регулировочное колесо для установки числа оборотов
- Низкие затраты энергии на управление мешалкой за счет эргономичного расположения рукоятки
- Резиновые углы на корпусе эффективно защищают от повреждений, позволяют безопасно хранить и прислонять к стене без риска соскальзывания
- Боковой выход кабеля снижает риск обрыва кабеля
- Переключатель скорости с резиновым кожухом для защиты от пыли и скопления грязи
- Брызгозащищенный кожух двигателя для защиты от мусора, грязи и брызг

Системные компоненты

Принадлежности → 296



Технические данные	Мешалка RWEV 1200-2	Мешалка RWEV 1600-2
Номинальная потребляемая мощность	1.200 W	1.600 W
Отдаваемая мощность	580 W	660 W
Число оборотов холостого хода	0 - 520 / 0 - 720 /min	0 - 470 / 0 - 680 /min
Число оборотов при номинальной нагрузке	0 - 520 / 0 - 720 /min	0 - 470 / 0 - 680 /min
Макс. диаметр мешалки	140 mm	160 mm
Макс. рекомендуемый объем перемешиваемой смеси	50 l	90 l
Крепление инструмента	Внутренняя резьба M14	Внутренняя резьба M14
Диаметр зажимной шейки	43 mm	43 mm
Вес без сетевого кабеля	4,3 kg	4,5 kg
Длина кабеля	4/13 m	4/13 m

Объем поставки

№ для заказа	614046	614047
Насадка для перемешивания тип RS-R3	■	■

Преимущества изделия

- Низкие затраты энергии на управление мешалкой за счет эргономичного расположения рукоятки
- Резиновые углы на корпусе эффективно защищают от повреждений, позволяют безопасно хранить и прислонять к стене без риска соскальзывания
- Боковой выход кабеля снижает риск обрыва кабеля
- Высокий крутящий момент за счет двухступенчатого редуктора для вязких материалов
- Прочный корпус редуктора из литого под давлением алюминия для оптимального отведения тепла и долговечности
- Переключатель скорости с резиновым кожухом для защиты от пыли и скопления грязи
- Брызгозащищенный кожух двигателя для защиты от мусора, грязи и брызг
- Управляемый электроникой плавный пуск во избежание разбрызгивания при работе
- Полноволновая электроника Vario-Tacho-Constamatic (VTC) для управления числом оборотов согласно свойствам материала и сохранения его практически неизменным под нагрузкой
- Регулировочное колесо для установки числа оборотов

Системные компоненты

Принадлежности → 296

Насадки для перемешивания



Тип RS-R3, перемешивание снизу вверх

- Идеально для тяжелых и тягучих материалов
- Перемешивание осуществляется снизу вверх, мешалка вкручивается в материал, кольцо действует в качестве защиты емкости
- В особенности подходит для всех видов строительного раствора, цементной и известковой штукатурки, монтажного клея, стяжки, клея для плитки, эпоксидной смолы, с кварцевым наполнителем, теплоизолирующей штукатурки, бетона, битумного толстослойного покрытия и т.д. ...

Диаметр мм	Длина мм	Макс. количество материала кг	Тип хвостовика	№ для заказа
120	590	15 - 25	M 14	626734000*
140	590	25 - 40	M 14	626735000*
160	590	30 - 60	M 14	626736000*



Тип RS-R2, перемешивание снизу вверх

- Идеально подходит для всех клейких и вязких материалов
- Перемешивание осуществляется снизу вверх, мешалка вкручивается в материал, кольцо действует в качестве защиты емкости
- В особенности подходит для строительного клея и клея для плитки, готового цементного раствора и штукатурки, шпатлевки, стяжки, эпоксидных компаундов, клеевого раствора и т. д.

Диаметр мм	Длина мм	Макс. количество материала кг	Тип хвостовика	№ для заказа
100	590	10 - 15	Шестигранник 13 мм	626737000*
120	590	10 - 15	M 14	626738000*
140	590	15 - 30	M 14	626739000*



Тип RS-L2, перемешивание сверху вниз

- Идеально подходит для маловязких материалов
- Перемешивание осуществляется сверху вниз, спирали оказывают давление на смешиваемый материал сверху вниз, кольцо действует как защита для емкости
- В особенности подходит для красок, лаков, грунтовок, кремообразных штукатурок, тонких покрытий, клейстера, заливочной массы, дисперсионного клея
- Геометрия и спирали мешалки оптимизированы для работы с маловязкими материалами без разбрызгивания

Диаметр мм	Длина мм	Макс. количество материала кг	Тип хвостовика	№ для заказа
80	400	5 - 10	Шестигранник 10 мм	626744000*
120	590	20 - 30	M 14	626745000*



Тип RB 4, перемешивание без включений воздуха

- Идеально подходит для склонных к образованию комков и вязких материалов
- Лопасты насадки создают высокую силу подсосывания и эффективно предотвращают подмешивание воздуха
- В особенности подходит для саморастекающей шпатлевки и уравнильных смесей, а также клеящих и уплотнительных веществ, битумных покрытий, замазки, покрытий на основе эпоксидной смолы и т. д. ...

Диаметр мм	Длина мм	Макс. количество материала кг	Тип хвостовика	№ для заказа
120	590	15 - 25	M 14	626741000*



Тип SR 12, перемешивание сверху вниз

- Идеально подходит для всех жидких и расплывающихся материалов
- Перемешивание осуществляется сверху вниз, спирали оказывают давление на смешиваемый материал сверху вниз, кольцо действует как защита для емкости
- Быстрое и однородное перемешивание маловязких материалов
- В особенности подходит для подготовки тонкой растворной постели для склеивания строительных блоков

Диаметр мм	Длина мм	Макс. количество материала кг	Тип хвостовика	№ для заказа
120	590	20 - 40	M 14	626742000*
150	590	40 - 65	M 14	626743000*

* Розничная упаковка



Шлифование
Фрезерование
Строгание

ЭКСЦЕНТРИКОВАЯ ШЛИФОВАЛЬНАЯ МАШИНА: ДВА В ОДНОМ – МАКСИМАЛЬНЫЙ СЪЕМ И АККУРАТНОЕ ТОНКОЕ ШЛИФОВАНИЕ.

Вам нужна эксцентрикковая шлифовальная машина с повышенным съемом, и в то же время для вас важно аккуратное тонкое шлифование? С Metabo возможно и то, и другое: единственная эксцентрикковая шлифовальная машина с двумя колебательными контурами является абсолютным специалистом по грубой и тонкой работе. Запатентованная регулировка колебательного контура Duo и функция TurboBoost для максимального съема делают эксцентрикковую шлифовальную машину универсальным шлифовальным и полировальным инструментом для обработки деревянных, пластмассовых, металлических (цветной метал) и стальных поверхностей.

Электроника Vario (V)

Регулировочное колесо для работы с числом оборотов, подходящим для соответствующего материала

TurboBoost

Подключение дополнительных резервов мощности для максимального съема

Возможности пылеудаления путем подключения пылесоса или при помощи пылесборной кассеты с фильтром для работы без подключения пылесоса

Дополнительная съемная рукоятка для работы вблизи краев

Пылезащищенный шариковый подшипник для длительного срока службы машины

Система Power Control System предотвращает появление следов шлифования при установке работающей машины на материал

Прочный корпус подшипника из алюминиевого литья под давлением



Малый колебательный контур (2,8 мм – тонкое шлифование для высшего качества) | Большой колебательный контур (6,2 мм – грубое шлифование для максимального съема)

Запатентованная регулировка колебательного контура Duo

В зависимости от назначения можно задать тонкое шлифование или повышенный съем

SXE 450 Turbo Tec



Очень удобная замена фильтра: Складчатый фильтр очень просто вынимается из коробки, так что почистить фильтр и коробку не составляет труда.



Для блестящих поверхностей: Оснащенные кругом, обтянутым овчиной, SXE 425 TurboTec и SXE 450 TurboTec также идеально подходят для полирования.



Регулировка колебательного контура: Колебательный контур Duo нажатием кнопки можно переключить с грубого съема на тонкое шлифование.



Технические данные

	Наладонная эксцентрикковая шлифовальная машина FSX 200 Intec	Эксцентрикковая шлифовальная машина SXE 400
Диаметр опорной тарелки	125 mm	80 mm
Число оборотов холостого хода	11.000 /min	5.000 - 10.000 /min
Номинальная потребляемая мощность	240 W	220 W
Отдаваемая мощность	90 W	100 W
Число оборотов при номинальной нагрузке	9.500 /min	6.000 /min
Колебательный контур	2,7 mm	3 mm
Вес без сетевого кабеля	1,3 kg	1,2 kg
Длина кабеля	2,8 m	2,5 m

Объем поставки

№ для заказа	609225	600405
Промежуточный круг на липучке		■
Шестигранный ключ		■
Кассета-пылесборник	■	
1 складчатый фильтр	■	
Пластиковый кофр	■	

Преимущества изделия

- Очень хорошее соотношение вес/мощность для работы с минимальной утомляемостью
- Область возле рукоятки с нескользящей накладкой Softgrip
- Пылесборная кассета с фильтром для работы без подключения пылесоса
- Возможность пылеудаления путем подключения универсального пылесоса с адаптером (принадлежности)
- Для шлифования внутренних и наружных выпуклостей благодаря небольшой 80-миллиметровой опорной тарелке и подвижному промежуточному диску
- Отлично подходит для шлифования и полирования небольших плоских участков
- Электроника Vario (V) – управление числом оборотов в соответствии со свойствами материала
- Регулировочное колесо для установки числа оборотов
- Система Power Control System: предотвращает появление следов шлифования при установке работающей машины на материал
- Низкий корпус для шлифования в труднодоступных местах
- Возможность подключения универсального пылесоса
- Легкий и удобный инструмент для работы одной рукой
- Пылезащищенные шариковые подшипники для обеспечения долговечности машины

Системные компоненты

Принадлежности → 309

Системы пылеудаления → 399



Технические данные	Эксцентрикковая шлифовальная машина SXE 3125	Эксцентрикковая шлифовальная машина SXE 3150
Диаметр опорной тарелки	125 mm	150 mm
Число оборотов холостого хода	4.000 - 12.000 /min	4.000 - 12.000 /min
Номинальная потребляемая мощность	310 W	310 W
Отдаваемая мощность	135 W	140 W
Число оборотов при номинальной нагрузке	8.800 /min	8.400 /min
Колебательный контур	3 mm	3 mm
Вес без сетевого кабеля	1,5 kg	1,6 kg
Длина кабеля	4 m	4 m

Объем поставки		
№ для заказа	600443	600444
Опорная тарелка с множественной перфорацией с липучкой	■	■
Шестигранный ключ	■	■
Тканевый мешок для пыли	■	■
Пластиковый кофр	■	■

- Преимущества изделия**
- Легкая, удобная шлифовальная машина с совершенной эргономикой
 - Область возле рукоятки с нескользящей накладкой Softgrip
 - Электроника Vario (V) – управление числом оборотов в соответствии со свойствами материала
 - Прочный корпус подшипника из алюминиевого литья под давлением
 - Низкий уровень вибрации благодаря высокой точности вращения
 - Опорная тарелка с множественной перфорацией для эффективного пылеудаления и увеличения срока службы шлифовальных материалов
 - Легко опустошаемый текстильный мешок-пылесборник для работ без пылесоса
 - Возможность подключения универсального пылесоса

Технические данные	Эксцентрикковая шлифовальная машина SXE 425 TurboTec	Эксцентрикковая шлифовальная машина SXE 450 TurboTec
Диаметр опорной тарелки	125 mm	150 mm
Число оборотов холостого хода	4.200 - 11.000 /min	4.200 - 11.000 /min
Номинальная потребляемая мощность	320 W	350 W
Отдаваемая мощность	160 W	180 W
Число оборотов при номинальной нагрузке	9.000 /min	8.500 /min
Колебательный контур	5 mm	2,8/6,2 mm
Вес без сетевого кабеля	2,3 kg	2,4 kg
Длина кабеля	4 m	4 m

Объем поставки		
№ для заказа	600131	600129
Опорная тарелка с липучкой	■	■
Шестигранный ключ	■	■
Дополнительная съемная рукоятка	■	■
Кассета-пылесборник	■	■
1 складчатый фильтр	■	■

- Преимущества изделия**
- Запатентованное устройство регулировки эксцентриситета Duo: в зависимости от назначения устанавливается тонкая шлифовка или повышенный сьем.
 - Область возле рукоятки с нескользящей накладкой Softgrip
 - Электроника Vario (V) – управление числом оборотов в соответствии со свойствами материала
 - Регулировочное колесо для установки числа оборотов
 - TurboBoost: подключение дополнительных резервов мощности для максимального съема
 - Система Power Control System: предотвращает появление следов шлифования при установке работающей машины на материал
 - Дополнительная съемная рукоятка
 - Пылезащищенные шариковые подшипники для обеспечения долговечности машины
 - Прочный корпус подшипника из алюминиевого литья под давлением
 - Пылесборная кассета с фильтром для работы без подключения пылесоса
 - Возможность подключения универсального пылесоса

Системные компоненты

Принадлежности → 309 | Системы пылеудаления → 399

Системные компоненты

Принадлежности → 309 | Системы пылеудаления → 399

01
02
03
04
05
06
07
08
09
10
11
12
13
14

ПЛОСКОШЛИФОВАЛЬНАЯ МАШИНА: ПЛАВНЫЙ ХОД, ОТЛИЧНЫЙ ВНЕШНИЙ ВИД ОТШЛИФОВАННЫХ ПОВЕРХНОСТЕЙ.

С плоскошлифовальными машинами Metabo вы всегда добьетесь аккуратного внешнего вида отшлифованных поверхностей – без завитков и бороздок, например, при шлифовании лакированных и деревянных поверхностей дверных коробок, лестниц и плоских заготовок. Инновационная колебательная система и очень плавный ход гарантируют при этом отличный результат обработки поверхности. Термочувствительные материалы, такие как лаки, также подлежат обработке плоскошлифовальными машинами Metabo благодаря регулятору числа оборотов в серийной комплектации.



Электроника Vario (V)
для работы с числом колебаний, подходящим для соответствующего материала

TurboBoost
Подключение дополнительных резервов мощности для максимального съема

Низкий уровень вибрации
Эргономичная рукоятка с амортизирующим элементом на задней рукоятке для низкой вибрации (уставка срабатывания до 2,5 м/с², согласно EN 60745), что позволяет работать в течение длительного времени, не ощущая усталости.

Возможности пылеудаления
путем подключения пылесоса или при помощи пылесборной кассеты с фильтром для работы без подключения пылесоса

Дополнительная съемная рукоятка
с гашением вибраций для удобного хвата в любой рабочей позиции

Универсальное подключение отсасывающего устройства
Новый рифленый всасывающий патрубок обеспечивает надежное соединение с внешним отсасывающим устройством.

Шлифовальная пластина
с дополнительными боковыми вытяжными каналами для аккуратной работы

Длительный срок службы
благодаря пыленепроницаемости
Резиновая манжета, изготовленная из высокопрочной резины, и многократно герметизированный радиально-упорный подшипник защищают машину от попадания древесной и минеральной пыли и таким образом продлевают срок ее службы.

SRE 4351 Turbo Tec



Технические данные

Технические данные	Наладонная шлифовальная машина FSR 200 Intec
Шлифовальная плита	114 x 102 mm
Частота колебаний на холостом ходу	26.000 /min
Номинальная потребляемая мощность	200 W
Отдаваемая мощность	80 W
Частота колебаний при номинальной нагрузке	22.000 /min
Колебательный контур	1,4 mm
Вес без сетевого кабеля	1,3 kg
Длина кабеля	2,8 m

Объем поставки

№ для заказа	600066
Пробивной штамп	■
Кассета-пылесборник	■
1 складчатый фильтр	■
Пластиковый кофр	■

Преимущества изделия

- Легкий и удобный инструмент для работы одной рукой
- Очень хорошее соотношение вес/производительность, благодаря чему машина идеальна для работы с объектом над головой
- Область возле рукоятки с нескользящей накладкой Softgrip
- Пылезащищенные шариковые подшипники для обеспечения долгого срока службы машины
- Прочная система зажима для шлифовальной бумаги как на липучке, так и без нее
- Пылесборная кассета с фильтром для работы без подключения пылесоса
- Возможность пылеудаления путем подключения универсального пылесоса с адаптером (принадлежности)



Прекрасный внешний вид
отшлифованных поверхностей без завитков и бороздок, для профессиональной обработки поверхности.



Шлифование вблизи краев
Для шлифования вблизи краев рукоятка с гашением вибраций снимается быстро и без использования инструментов. Прекрасный внешний вид отшлифованных поверхностей до самых маленьких углов.



Шлифовальный материал зажимается без усилий
Универсальная зажимная система позволяет использовать шлифовальную бумагу как на липучке, так и без нее, а также зажимать абразивы толщиной до 10 мм.

Системные компоненты

Принадлежности ▶ 315

Системы пылеудаления ▶ 399



Технические данные	Плоскошлифовальная машина SR 2185	Плоскошлифовальная машина SRE 3185
Шлифовальная плита	92 x 184 mm	92 x 184 mm
Частота колебаний на холостом ходу	22.300 /min	8.800 - 22.300 /min
Номинальная потребляемая мощность	200 W	200 W
Отдаваемая мощность	80 W	80 W
Частота колебаний при номинальной нагрузке	20.400 /min	20.400 /min
Колебательный контур	2 mm	2 mm
Вес без сетевого кабеля	1,5 kg	1,5 kg
Длина кабеля	2,5 m	4 m

Объем поставки

№ для заказа	600441	600442
Тканевый мешок для пыли	■	■
Пластиковый кофр	■	■

Преимущества изделия

- Легкая, удобная шлифовальная машина с совершенной эргономикой
- Отличное качество шлифовки поверхностей, без завитков и бороздок, для профессиональной обработки поверхности
- Область возле рукоятки с нескользящей накладкой Softgrip
- Низкий уровень вибрации благодаря высокой точности вращения
- Прочный фланец подшипника из алюминиевого литья под давлением
- Прочная система зажима для шлифовальной бумаги как на липучке, так и без нее
- Легко опустошаемый текстильный мешок-пылесборник для работ без пылесоса
- Возможность подключения универсального пылесоса

- Электроника Vario (V) для работы с числом колебаний, отвечающим свойствам материала

Системные компоненты

Принадлежности → 315

Системы пылеудаления → 399



Технические данные	Плоскошлифовальная машина SRE 4350 TurboTec	Плоскошлифовальная машина SRE 4351 TurboTec
Шлифовальная плита	92 x 184 mm	114 x 229 mm
Частота колебаний на холостом ходу	8.400 - 22.000 /min	8.400 - 22.000 /min
Номинальная потребляемая мощность	350 W	350 W
Отдаваемая мощность	180 W	180 W
Частота колебаний при номинальной нагрузке	17.000 /min	17.000 /min
Колебательный контур	2,2 mm	2,2 mm
Вес без сетевого кабеля	2,5 kg	2,7 kg
Длина кабеля	4 m	4 m

Объем поставки

№ для заказа	611350	611351
Шлифовальная плита с липучкой	■	■
Дополнительная съемная рукоятка	■	■
Кассета-пылесборник	■	■
1 складчатый фильтр	■	■

Преимущества изделия

- Отличное качество шлифовки поверхностей, без завитков и бороздок, для профессиональной обработки поверхности
- Колебательная система с двухрядным радиально-упорным шарикоподшипником для особо высокой ровности хода и минимальной вибрации
- Прочная система зажима для шлифовальной бумаги как на липучке, так и без нее, а также для абразивов толщиной до 10 мм
- Многократно герметизированный шариковый подшипник и резиновая манжета, изготовленная из высокопрочной резины для защиты от агрессивной пыли
- Дополнительная рукоятка с гашением вибраций для удобного хвата в любой рабочей позиции
- TurboBoost: подключение дополнительных резервов мощности для максимального съема
- Электроника Vario (V) для работы с числом колебаний, отвечающим свойствам материала
- Шлифовальная плита с дополнительными боковыми вытяжными каналами для аккуратной работы
- Пылесборная кассета с фильтром для работы без подключения пылесоса
- Возможность подключения универсального пылесоса

Системные компоненты

Принадлежности → 315

Системы пылеудаления → 399



Технические данные	Многофункциональная шлифовальная машина FMS 200 Intec
Шлифовальная пластина	100 x 147 mm
Частота колебаний на холостом ходу	26.000 /min
Номинальная потребляемая мощность	200 W
Отдаваемая мощность	80 W
Частота колебаний при номинальной нагрузке	22.000 /min
Колебательный контур	1,4 mm
Вес без сетевого кабеля	1,2 kg
Длина кабеля	2,8 m

Объем поставки	
№ для заказа	600065
Кассета-пылесборник	■
1 складчатый фильтр	■
Пластиковый кофр	■

Преимущества изделия

- Треугольная шлифовальная пластина для шлифования ребер, углов и плоских поверхностей
- Легкий и удобный инструмент для работы одной рукой
- Очень хорошее соотношение вес/мощность для работы с минимальной утомляемостью
- Область возле рукоятки с нескользящей накладкой Softgrip
- Пылесборная кассета с фильтром для работы без подключения пылесоса
- Возможность пылеудаления путем подключения универсального пылесоса с адаптером (принадлежности)

Системные компоненты

Принадлежности → 319 | Системы пылеудаления → 399

Технические данные	Дельташлифовальная машина DSE 300 Intec
Шлифовальная пластина, размер по диагонали	93 mm
Частота колебаний на холостом ходу	14.000 - 22.000 /min
Частота колебаний при номинальной нагрузке	18.000 /min
Номинальная потребляемая мощность	300 W
Колебательный контур	1,8 mm
Вес без сетевого кабеля	1,3 kg
Длина кабеля	4 m

Объем поставки	
№ для заказа	600311
Шестигранный ключ	■
Пластиковый кофр	■

Преимущества изделия

- Для эффективного шлифования углов и кромок
- Запатентованная, поворотная шлифовальная пластина для оптимального использования углов шлифовальной бумаги
- Пылезащищенные шариковые подшипники для обеспечения долгого срока службы машины
- Прочная колеблющаяся манжета и крепление шлифовальной пластины выполнены из алюминиевого литья под давлением для обеспечения длительного срока службы машины
- Электроника Vario (V) для работы с числом колебаний, отвечающим свойствам материала
- Регулировочное колесо для установки частоты колебаний
- Простая замена шлифовального листа благодаря шлифовальной пластине с липучкой
- Пылесборная кассета с фильтром для работы без подключения пылесоса
- Удобство обращения благодаря тонкой ручке
- Низкий корпус для обработки труднодоступных поверхностей
- Возможность пылеудаления путем подключения универсального пылесоса с адаптером (принадлежности)

Системные компоненты

Принадлежности → 320 | Системы пылеудаления → 399

Технические данные	Ленточная шлифовальная машина BAE 75
Крутящий момент	12 Nm
Шлифовальная лента	75 x 533 mm
Поверхность прилегания шлифовальной ленты	85 x 150 mm
Скорость ленты на холостом ходу	240 - 450 m/min
Номинальная потребляемая мощность	1.010 W
Вес без сетевого кабеля	4,9 kg
Длина кабеля	4 m

Объем поставки	
№ для заказа	600375
Мешок-пылесборник	■
Дополнительная рукоятка	■
Шестигранный ключ	■
Переходник устройства пылеудаления	■
Продольный упор	■
Платформа	■

Преимущества изделия

- Прекрасный результат шлифовки благодаря мощному двигателю и прецизионному ходу ленты
- Быстрая замена шлифовальной ленты без инструмента
- Полноволновая электроника Vario-Tacho-Constamatic (VTC) для работы со скоростью ленты, отвечающей свойствам материала и остающейся неизменной при нагрузке
- Регулировочное колесо для установки скорости ленты
- С антистатическим мешком-пылесборником для работы без подключения пылесоса
- Дополнительная рукоятка для оптимального ведения инструмента
- Платформа для стационарного использования, переналадка осуществляется за несколько секунд
- С продольным упором для точного ведения заготовки при стационарном использовании
- Возможность подключения универсального пылесоса

Системные компоненты

Принадлежности → 324 | Системы пылеудаления → 399

ШЛИФОВАЛЬНЫЕ СРЕДСТВА: ЭФФЕКТИВНЫЕ И ДОЛГОВЕЧНЫЕ

Проверенное качество для профессионалов: обработка поверхностей из дерева, металла, камня, с лакокрасочным покрытием. Подходят также для шлифовальных машин всех ведущих производителей.

Строение и назначение

Подложка шлифовального средства является носителем абразивного зерна и средством передачи силы резания. Помимо высокой прочности и малого растяжения подложка должна обладать гибкостью, соответствующей процессу шлифования.

- Подложки
- Высококачественная бумага различной твердости
 - Ткань на основе полиэстера и хлопка различной толщины
 - Вулканизированная фибра в качестве очень прочной подкладки для диска из (вулканизированной) фибры

Абразивное зерно является, собственно, режущим инструментом. Оно внедряется в обрабатываемый материал и снимает стружку. Абразивное зерно наносится на подложку. Высокая твердость, вязкость и остроконечная форма - вот важнейшие характеристики абразивного зерна.

- Виды зерна
- корунд (оксид алюминия) в качестве твердого, хрупкого абразивного зерна для обработки металла, дерева, лаков...
 - карбид кремния в качестве твердого, острокромочного абразивного зерна для обработки лака, дерева, камня, керамики, стекла, резины...
 - циркониевый корунд в качестве жесткой и мелкокристаллической комбинации оксида алюминия и оксида циркония для обработки металла и коррозионно-устойчивых материалов

Связка фиксирует абразивное зерно на подложке и защищает его от усилий, возникающих при съеме стружки.

- Связки
- фенольные смолы и полусинтетические смолы для достаточной фиксации

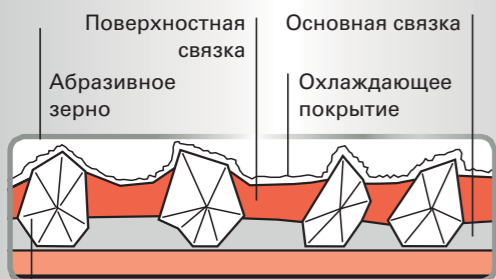

Подложка: бумага, ткань, фибра или комбинация ткань-бумага

Классы качества шлифовальных средств Metabo



Например, для эксцентриковой шлифовальной машины: **дерево + металл «professional» бумага E, электрокорунд высшего качества, на связке из синтетической смолы**

- Высококачественная шлифовальная бумага с плотной рассыпкой и высокой производительностью съема
- Для лучшего результата при шлифовании дерева и металла в профессиональной сфере

Применение: Для фанеры, цельной древесины, полиэстера, листов из обычной и высококачественной стали, цветных металлов, легких металлов



Например, для плоскошлифовальных машин: **дерево «classic» бумага A/B, нормальный корунд, синтетическая смола/клей**

- Высококачественная шлифовальная бумага с полукрытой рассыпкой

Применение: Для дерева, цельной древесины, фанеры, синтетических материалов, акрилового стекла, лака, шпаклевки, заполнителя, например, для удаления заусенцев, очистки шпона, фанеры, цельной древесины, лакированных поверхностей, удаления заусенцев фанерованных кромок мебели



Например, для дельташлифовальных машин: **краска «professional» бумага B/C, электрокорунд высшего качества, покрытие стеаратом, синтетическая смола**

- Высококачественная шлифовальная бумага с полукрытой рассыпкой и высокой производительностью съема
- Специальное стеаратное покрытие обеспечивает длительный срок службы благодаря «незасаливанию» абразива

Применение: Для лучших результатов работы при шлифовании красок, лаков, шпаклевочного слоя на дереве или металле при профессиональном использовании

Опорные тарелки и промежуточные круги

Опорная тарелка с липучкой					
	Диаметр мм	Твердость	Исполнение	Подходит для	№ для заказа
	80	средне-твердый	с перфорацией	SX E 400	624064000*
	122	средне-твердый	с перфорацией	FSX 200 Intec	625658000*
	122	средне-твердый	с перфорацией	SX E 125	631224000*
	125	мягкий	с перфорацией	SXE 325 Intec, SX E 425, SXE 425 TurboTec	631220000*
	125	средне-твердый	с перфорацией	SXE 325 Intec, SX E 425, SXE 425 TurboTec	631219000*
	125	средне-твердый	с перфорацией	SXE 3125	624739000*
	150	мягкий	с перфорацией (6 отверстий)	SXE 450 TurboTec	631156000*
	150	средне-твердый	с перфорацией (6 отверстий)	SX E 450 Duo	631158000*
	150	средне-твердый	с перфорацией (6 или 8 отверстий)	SXE 450 TurboTec	631150000*
	150	средне-твердый	с перфорацией (6 или 8 отверстий)	SXE 3150	624740000*

* Розничная упаковка



Опорная тарелка для самоклеящихся шлифовальных листов

- Перфорированная опорная тарелка, средне-твердая
- Шлифовальные листы могут приклеиваться непосредственно на тарелку

	Диаметр мм	Твердость	Исполнение	Подходит для	№ для заказа
	150	средний	с перфорацией (6 отверстий)	SX E 450 Duo, SXE 450 TurboTec, SXE 3150	631169000*

Промежуточный круг с липучкой

- Промежуточный круг для щадящей обработки, шлифования изогнутых поверхностей и контуров



	Диаметр мм	Твердость	Исполнение	Подходит для	№ для заказа
	80	мягкий	с перфорацией	SX E 400	624061000*
	125	мягкий	неперфорированный	SX E 425, SXE 325 Intec, FSX 200 Intec, SXE 425 TurboTec, SXE 3125	631216000*
	150	мягкий	неперфорированный	SX E 450 Duo, SXE 450 TurboTec, SXE 3150	624037000*

Шлифовальные листы на липучке для эксцентриковых шлифовальных машин

Шлифовальные листы на липучке для дерева и металла, серия «professional»

- Высококачественная шлифовальная бумага с полуоткрытой рассыпкой и высокой производительностью съема для однородной структуры шлифовки
- Для фанеры, цельной древесины, полиэстера, листов из обычной и высококачественной стали, цветных металлов, легких металлов
- Например, для шлифования фанерованных лицевых и боковых панелей шкафов, покрытых пленкой элементов мебели с кромками, покрытыми плавким клеем, декоративного шлифования высококачественной листовой стали, восстанавливающего шлифования и удаления заусенцев раскроенных листов



	Диаметр мм	Зернистость	Товарная единица	№ для заказа
	Шлифовальные листы на липучке Ø 80 мм, 6 отверстий			
	80	P 40	10	624041000*
	80	P 60	10	624042000*
	80	P 80	10	624043000*
	80	P 100	10	624044000*
	80	P 120	10	624045000*
	80	P 180	10	624046000*
	80	P 240	10	624047000*
	80	P 320	10	624048000*

	Диаметр мм	Зернистость	Товарная единица	№ для заказа
	80	P 40	25	624051000
	80	P 60	25	624052000
	80	P 80	25	624053000
	80	P 100	25	624054000
	80	P 120	25	624055000
	80	P 180	25	624056000
	80	P 240	25	624057000
	80	P 320	25	624058000
	80	P 400	25	624059000
	Шлифовальные листы на липучке Ø 125 мм, 8 отверстий			
	125	P 40	5	631226000*
	125	P 60	5	631227000*
	125	P 80	5	631228000*
	125	P 120	5	631229000*
	125	P 180	5	631230000*
	125	P 240	5	631231000*
	125	P 320	5	631236000*
	125	P 40	25	631584000
	125	P 60	25	631585000
	125	P 80	25	631586000
	125	P 120	25	631587000
	125	P 180	25	631588000
	125	P 240	25	631589000
	125	P 320	25	631596000
	125	P 400	25	631597000
	Шлифовальные листы на липучке Ø 150 мм, 6 отверстий			
	150	P 40	5	624001000*
	150	P 60	5	624002000*
	150	P 80	5	624003000*
	150	P 100	5	624004000*
	150	P 120	5	624005000*
	150	P 180	5	624006000*
	150	P 240	5	624007000*
	150	P 320	5	624008000*
	150	P 40	25	624019000
	150	P 60	25	624020000
	150	P 80	25	624021000
	150	P 100	25	624022000
	150	P 120	25	624023000
	150	P 180	25	624024000
	150	P 240	25	624025000
	150	P 320	25	624026000
	150	P 400	25	624027000

* Розничная упаковка

Шлифовальные листы на липучке для лакокрасочных покрытий, серия «professional»





- Высококачественная шлифовальная бумага с полукрытой рассыпкой и высокой производительностью съёма
- Специально для обработки лаков, красок любого рода и шпаклевки
- Например, для снятия заусенцев, очистки фанеры, шпона, цельной древесины, лакированных поверхностей, удаления заусенцев фанерованных кромок мебели

Диаметр мм	Зернистость	Товарная единица	№ для заказа
Шлифовальные листы на липучке Ø 80 мм, 6 отверстий			
			
80	P 40	25	624081000
80	P 60	25	624082000
80	P 80	25	624083000
80	P 100	25	624084000
80	P 120	25	624085000
80	P 180	25	624086000
80	P 240	25	624087000
80	P 320	25	624088000
80	P 400	25	624089000
Шлифовальные листы на липучке Ø 125 мм, 8 отверстий			
			
125	P 40	25	625726000
125	P 60	25	625727000
125	P 80	25	625728000
125	P 100	25	625729000
125	P 120	25	625730000
125	P 180	25	625731000
125	P 240	25	625732000
125	P 320	25	625733000
125	P 400	25	625734000
Шлифовальные листы на липучке Ø 150 мм, 6 отверстий			
			
150	P 40	25	624028000
150	P 60	25	624029000
150	P 80	25	624030000
150	P 100	25	624031000
150	P 120	25	624032000
150	P 180	25	624033000
150	P 240	25	624034000
150	P 320	25	624035000
150	P 400	25	624036000

Наборы шлифовальных листов

Шлифовальные листы для дерева и металла, серия «professional»

- Корунд
- Для дерева, металла, красочного покрытия

	№ для заказа	
	624060000	25 шлифовальных листов на липучке Набор (10 x P 60, 10 x P 80, 5 x P 120) Диаметр: 80 мм Исполнение: с перфорацией (6 отверстий) Товарная единица: 25
	631232000*	6 шлифовальных листов на липучке Набор (2 x P 60, 2 x P 120, 2 x P 240) Диаметр: 125 мм Исполнение: с перфорацией (8 отверстий) Товарная единица: 6
	631583000	25 шлифовальных листов на липучке Набор (10 x P 60, 10 x P 80, 5 x P 120) Диаметр: 125 мм Исполнение: с перфорацией (8 отверстий) Товарная единица: 25
	624066000*	25 шлифовальных листов на липучке Набор (10 x P 60, 10 x P 80, 5 x P 120) Диаметр: 150 мм Исполнение: с перфорацией (6 отверстий) Товарная единица: 25

* Розничная упаковка

Другие принадлежности для эксцентриковых шлифовальных машин

Шлифовальные губки на липучке



- Для зеркальной полировки слегка загрязненных, поцарапанных поверхностей. Для использования с полировочным средством на выпуклых и ровных поверхностях.

Диаметр мм	Толщина мм	Товарная единица	№ для заказа
80	20	1	624092000*
130	20	1	631222000*
160	20	1	631233000*

Полировальные круги на липучке, обтянутые овчиной



- Для зеркальной полировки

Диаметр мм	Товарная единица	№ для заказа
85	1	624063000*
130	1	631223000*
150	1	631217000*

Полировальный войлок на липучке, твердый



- Для обновления полировки на лаках, цветных металлах и высококачественной листовой стали

Диаметр мм	Толщина мм	Товарная единица	№ для заказа
130	5	1	631242000*
150	5	1	631168000*

Шлифовальный войлок на липучке



- Для подшлифовки, очистки, удаления смазки и т.д.

Диаметр мм	Зернистость	Товарная единица	№ для заказа
80	P 100	2	624067000*
80	P 280	2	624068000*
125	P 100	1	631238000*
125	P 280	1	631239000*
150	P 100	1	624038000*
150	P 280	1	624039000*

Шлифовальные листы для плоскошлифовальных машин

Шлифовальные листы для дерева и металла, серия «professional»

- Высококачественная шлифовальная бумага с полуоткрытой рассыпкой и высокой производительностью съема
- Для фанеры, цельной древесины, полиэстера, листов из обычной и высококачественной стали, цветных металлов, легких металлов
- Например, для шлифования фанерованных лицевых и боковых панелей шкафов, покрытых пленкой элементов мебели с кромками, покрытыми плавким клеем, декоративного шлифования высококачественной листовой стали, восстанавливающего шлифования и удаления заусенцев раскромочных листов

Габариты мм	Зернистость	Товарная единица	№ для заказа
Шлифовальные листы на липучке 93 x 185 мм, 8 отверстий			
93 x 185	P 40	10	625765000*
93 x 185	P 60	10	625766000*
93 x 185	P 80	10	625767000*
93 x 185	P 100	10	625768000*
93 x 185	P 120	10	625769000*
93 x 185	P 180	10	625770000*
93 x 185	P 240	10	625771000*
Шлифовальные листы 93 x 230 мм, 8 отверстий, под зажим			
93 x 230	P 40	10	624480000*
93 x 230	P 60	10	624481000*
93 x 230	P 80	10	624482000*
93 x 230	P 100	10	624483000*
93 x 230	P 120	10	624484000*
93 x 230	P 180	10	624485000*
93 x 230	P 240	10	624486000*
Шлифовальные листы на липучке 103 x 115 мм, 6 отверстий			
103 x 115	P 40	10	625619000*
103 x 115	P 60	10	625620000*
103 x 115	P 80	10	625621000*
103 x 115	P 100	10	625622000*
103 x 115	P 120	10	625623000*
103 x 115	P 180	10	625624000*
103 x 115	P 240	10	625625000*
Шлифовальные листы на липучке 115 x 230 мм, 14 отверстий			
115 x 230	P 40	10	625786000*
115 x 230	P 60	10	625787000*
115 x 230	P 80	10	625788000*
115 x 230	P 100	10	625789000*
115 x 230	P 120	10	625790000*
115 x 230	P 180	10	625791000*
115 x 230	P 240	10	625792000*
115 x 230	P 320	10	625793000*
Шлифовальные листы 115 x 230 мм, 14 отверстий, под зажим			
115 x 280	P 40	10	624491000*
115 x 280	P 60	10	624492000*
115 x 280	P 80	10	624493000*
115 x 280	P 100	10	624494000*

* Розничная упаковка

Габариты мм	Зернистость	Товарная единица	№ для заказа
115 x 280	P 120	10	624495000*
115 x 280	P 180	10	624496000*
115 x 280	P 240	10	624497000*

Наборы шлифовальных листов

Шлифовальные листы для дерева и металла, серия «professional»			№ для заказа
	10 шлифовальных листов под зажим Набор (по 2: P 40, P 80, P 120, P 180 и P 240) Габариты: 93 x 230 мм Исполнение: с перфорацией (8 отверстий)		624490000*
	10 шлифовальных листов на липучке Набор (по 2: P 40, P 80, P 120, P 180 и P 240) Габариты: 93 x 185 мм Исполнение: с перфорацией (8 отверстий)		625774000*
	10 шлифовальных листов на липучке Набор (по 2: P 40, P 80, P 120, P 180 и P 240) Габариты: 115 x 230 мм Исполнение: с перфорацией (14 отверстий)		625795000*

Шлифовальные листы для дерева, серия «classic»



- Высококачественная шлифовальная бумага с полуоткрытой рассыпкой
- Для дерева, цельной древесины, фанеры, пластика, акрилового стекла, лака, шпаклевки, наполнителя
- Например, для снятия заусенцев, очистки фанеры, шпона, цельной древесины, лакированных поверхностей, удаления заусенцев фанерованных кромок мебели

Габариты мм	Зернистость	Товарная единица	№ для заказа
Шлифовальные листы 93 x 230 мм, 8 отверстий, под зажим			
			
93 x 230	P 40	10	624826000*
93 x 230	P 60	10	624827000*
93 x 230	P 80	10	624828000*
93 x 230	P 100	10	624829000*
93 x 230	P 120	10	624830000*
93 x 230	P 180	10	624831000*
93 x 230	P 240	10	624832000*

Шлифовальные листы для лакокрасочных покрытий, серия «professional»

- Высококачественная шлифовальная бумага с полуоткрытой рассыпкой и высокой производительностью съёма
- Специально для обработки лаков, красок любого рода и шпаклевки
- Например, для снятия заусенцев, очистки фанеры, шпона, цельной древесины, лакированных поверхностей, удаления заусенцев фанерованных кромок мебели

Габариты мм	Зернистость	Товарная единица	№ для заказа
Шлифовальные листы на липучке 93 x 185 мм, 8 отверстий			
			
93 x 185	P 40	25	625881000
93 x 185	P 60	25	625882000
93 x 185	P 80	25	625883000
93 x 185	P 100	25	625884000
93 x 185	P 120	25	625885000

Габариты мм	Зернистость	Товарная единица	№ для заказа
93 x 185	P 180	25	625886000
93 x 185	P 240	25	625887000
93 x 185	P 320	25	625888000
Шлифовальные листы на липучке 103 x 115 мм, 6 отверстий			
			
103 x 115	P 40	10	625639000*
103 x 115	P 80	10	625641000*
103 x 115	P 100	10	625642000*
103 x 115	P 120	10	625643000*
103 x 115	P 180	10	625644000*
103 x 115	P 240	10	625645000*
103 x 115	P 320	10	625646000*
Шлифовальные листы на липучке 115 x 230 мм, 14 отверстий			
			
115 x 230	P 40	25	625891000
115 x 230	P 60	25	625892000
115 x 230	P 80	25	625893000
115 x 230	P 100	25	625894000
115 x 230	P 120	25	625895000
115 x 230	P 180	25	625896000
115 x 230	P 240	25	625897000
115 x 230	P 320	25	625898000

Войлок на липучке



- Подходит для подшлифовки, придания шероховатости, чистки, обезжиривания и придания матовости деревянным материалам, краскам, лакам и металлам, а также для создания декоративной поверхности.

Габариты мм	Зернистость	Товарная единица	№ для заказа
93 x 250	крупная	5	624723000*
93 x 250	средняя	5	624722000*
93 x 250	очень мелкая	5	624721000*
115 x 295	крупная	5	624727000*
115 x 295	средняя	5	624726000*
115 x 295	очень мелкая	5	624725000*

Шлифовальная решетка









- Особенно подходит для шлифования гипса и гипсокартона.

Габариты мм	Зернистость	Товарная единица	№ для заказа
93 x 250	P 120	5	624724000*
115 x 295	P 120	5	624728000*

* Розничная упаковка

Другие принадлежности для плоскошлифовальных машин

Перфорированные шлифовальные пластины с липучкой		№ для заказа
	Шлифовальная пластина ■ Перфорированная шлифовальная пластина с липучкой, для SR 2185/ SRE 3185 (в качестве замены). Длина: 184 мм Ширина: 92 мм	624729000*
	Шлифовальная пластина ■ Шлифовальную пластину плоскошлифовальных машин Sr 356/ Sr E 357 можно заменить шлифовальной пластиной на липучке Длина: 190 мм Ширина: 92 мм	624736000*
	Шлифовальная пластина ■ Перфорированная шлифовальная пластина с липучкой, для SRE 4351 TurboTec (в качестве замены). Длина: 230 мм Ширина: 112 мм	624737000*
	Шлифовальная пластина ■ Перфорированная шлифовальная пластина с липучкой, для SRE 4350 TurboTec (в качестве замены). Длина: 185 мм Ширина: 93 мм	624738000*
	Шлифовальная пластина ■ Шлифовальную пластину плоскошлифовальных машин Sr 358/ Sr E 359 можно заменить шлифовальной пластиной на липучке Длина: 236 мм Ширина: 112 мм	624749000*
	Перфорированная шлифовальная пластина ■ Перфорированная шлифовальная пластина с липучкой, для FSR 200 Intec (в качестве замены) Длина: 114 мм Ширина: 112 мм	625657000*

Шлифовальные пластины с липучкой

		№ для заказа
	Перфорированная шлифовальная пластина Шлифовальная пластина для FMS 200 Intec (в качестве замены) Габариты: 147 x 100 мм	625600000*

Шлифовальные листы на липучке для multifunctional grinding machines

Шлифовальные листы на липучке для дерева, серия «classic»

- Высококачественная шлифовальная бумага с полукруглой рассыпкой
- Для дерева, цельной древесины, фанеры, пластика, акрилового стекла, лака, шпаклевки, наполнителя
- Например, для снятия заусенцев, очистки фанеры, шпона, цельной древесины, лакированных поверхностей, удаления заусенцев фанерованных кромок мебели

Габариты мм	Зернистость	Товарная единица	№ для заказа
			
Шлифовальные листы на липучке 100 x 150 мм, 11 отверстий, из 2-х частей			
100 x 150	P 40	10	625603000*
100 x 150	P 60	10	625604000*
100 x 150	P 80	10	625605000*
100 x 150	P 100	10	625606000*
100 x 150	P 120	10	625607000*
100 x 150	P 180	10	625608000*
100 x 150	P 240	10	625609000*
Набор (по 2: P 60, P 80, P 120, P 180, P 240)			625610000*



Шлифовальные листы на липучке для лакокрасочных покрытий, серия «professional»

- Высококачественная шлифовальная бумага с полукруглой рассыпкой и высокой производительностью съёма
- Специально для обработки лаков, красок любого рода и шпаклевки
- Например, для снятия заусенцев, очистки фанеры, шпона, цельной древесины, лакированных поверхностей, удаления заусенцев фанерованных кромок мебели

Габариты мм	Зернистость	Товарная единица	№ для заказа
			
Шлифовальные листы на липучке 100 x 150 мм, 11 отверстий, из 2-х частей			
100 x 150	P 40	10	625611000*
100 x 150	P 60	10	625612000*
100 x 150	P 80	10	625613000*
100 x 150	P 100	10	625614000*
100 x 150	P 120	10	625615000*
100 x 150	P 180	10	625616000*
100 x 150	P 240	10	625617000*
Набор (по 2: P 40, P 80, P 120, P 180, P 240)			625618000*

* Розничная упаковка

Шлифовальные пластины

Перфорированные шлифовальные пластины с липучкой		№ для заказа
	Перфорированная шлифовальная пластина с липучкой Для дельташлифовальных машин DS E 170 и DS E 180 (в качестве замены) Размер от угла до угла: 93 мм	624970000*
	Перфорированная шлифовальная пластина с липучкой Для дельташлифовальных машин DSE 280 Intec, DSE 300 и DSE 300 Intec (в качестве замены) Размер от угла до угла: 90 мм	624992000*
Ламельная шлифовальная пластина		№ для заказа
	Ламельная шлифовальная пластина Для дельташлифователей DSE 170/ 180/ 280/ 300. С липучкой на нижней стороне. На верхней стороне может быть наклеена самоклеющаяся пленка с липучкой из комплекта поставки, чтобы сверху также можно было закреплять шлифовальный лист на липучке.	624971000*
Самоклеющаяся пленка с липучкой		№ для заказа
	Самоклеющаяся пленка Самоклеющаяся пленка с липучкой (в качестве замены для ламельной шлифовальной пластины 624971000)	624972000*

Шлифовальные листы на липучке для дельташлифовальных и многофункциональных шлифмашин

Шлифовальные листы на липучке для дерева и металла, серия «professional»				
<ul style="list-style-type: none"> Высококачественная шлифовальная бумага с полуоткрытой рассыпкой и высокой производительностью съема для однородной структуры шлифовки Для фанеры, цельной древесины, полиэстера, листов из обычной и высококачественной стали, цветных металлов, легких металлов Например, для шлифования фанерованных лицевых и боковых панелей шкафов, покрытых пленкой элементов мебели с кромками, покрытыми плавким клеем, декоративного шлифования высококачественной листовой стали, восстанавливающего шлифования и удаления заусенцев раскроенных листов 				
Габариты мм	Зернистость	Товарная единица	№ для заказа	
	Шлифовальные листы на липучке 93 x 93 мм, 6 отверстий			
93 x 93	P 40	5	624940000*	
93 x 93	P 60	5	624941000*	
93 x 93	P 80	5	624942000*	
93 x 93	P 100	5	624943000*	
93 x 93	P 120	5	624944000*	
93 x 93	P 180	5	624945000*	
93 x 93	P 240	5	624946000*	
93 x 93	P 320	5	624947000*	
93 x 93	P 40	25	624980000	
93 x 93	P 60	25	624981000	
93 x 93	P 80	25	624982000	
93 x 93	P 100	25	624983000	
93 x 93	P 120	25	624984000	

Габариты мм	Зернистость	Товарная единица	№ для заказа
93 x 93	P 180	25	624985000
93 x 93	P 240	25	624986000
93 x 93	P 320	25	624987000
Набор (10 x P 60, 10 x P 80, 5 x P 120)			624988000

Шлифовальные листы на липучке для лакокрасочных покрытий, серия «professional»

- Высококачественная шлифовальная бумага с полуоткрытой рассыпкой и высокой производительностью съема
- Специально для обработки лаков, красок любого рода и шпаклевки
- Например, для снятия заусенцев, очистки фанеры, шпона, цельной древесины, лакированных поверхностей, удаления заусенцев фанерованных кромок мебели

Габариты мм	Зернистость	Товарная единица	№ для заказа
	Шлифовальные листы на липучке 93 x 93 мм, 6 отверстий		
93 x 93	P 40	25	625681000
93 x 93	P 60	25	625682000
93 x 93	P 80	25	625683000
93 x 93	P 100	25	625684000
93 x 93	P 120	25	625685000
93 x 93	P 180	25	625686000
93 x 93	P 240	25	625687000
93 x 93	P 320	25	625688000



Шлифовальный войлок на липучке, корунд









- Для структурирования дерева (рустикальный стиль), для снятия ржавчины с металла и для подшлифовки лаков (придания матовости)

Зернистость	№ для заказа
P 100	624958000*
P 280	624959000*

Принадлежности для пылеудаления

		№ для заказа
	10 пылевых фильтров Для кассеты-пылесборника 624993000 моделей DSE 300 Intec и DSE 280 Intec	624995000*
	Всасывающий патрубок ■ Для внешнего устройства пылеудаления для DSE 300/ DSE 300 Intec и DSE 280 Intec	624994000*
	Переходник 30/35 мм ■ Для насаживания всасывающего шланга с соединительным элементом Ø 35 мм на всасывающий патрубок Ø 30 мм	624996000

* Розничная упаковка

Держатель мешка-пылесборника		№ для заказа
	Держатель мешка-пылесборника в комплекте В качестве замены, с 1 мешком-пылесборником подходит для плоскошлифовальных / многофункциональных шлифмашин: Sr 356, Sr E 357, Sr 358, Sr E 359 подходит для эксцентриковых шлифовальных машин: SX E 425, SX E 425 XL, SX E 450 Duo	631289000*
Мешок-пылесборник (бумажный)		№ для заказа
	Мешок-пылесборник Без держателя 631385000, в качестве замены, в упаковке 5 шт подходит для плоскошлифовальных / многофункциональных шлифмашин: Sr 226, Sr E 227, Sr 216, Sr E 217, Sr 326, Sr E 327, Sr 328, Sr E 329 подходит для эксцентриковых шлифовальных машин: SX E 125	631286000*
	Мешок-пылесборник Без держателя 631289000, в качестве замены, в упаковке 5 шт подходит для плоскошлифовальных / многофункциональных шлифмашин: Sr 356, Sr E 357, Sr 358, Sr E 359 подходит для эксцентриковых шлифовальных машин: SX E 425, SX E 425 XL, SX E 450 Duo	631288000*
Мешок-пылесборник		№ для заказа
	Мешок-пылесборник из ткани С соединительным элементом, для плоскошлифовальных машин Metabo с устройством пылеудаления. Может использоваться вместо поставляемого в комплекте держателя мешка-пылесборника. подходит для плоскошлифовальных / многофункциональных шлифмашин: Sr 226, Sr E 227, Sr 216, Sr E 217, Sr 326, Sr E 327, Sr 328, Sr E 329 подходит для эксцентриковых шлифовальных машин: SX E 125	631235000*
	Тканевый мешок для пыли подходит для плоскошлифовальных / многофункциональных шлифмашин: SR 2185, SRE 3185 подходит для эксцентриковых шлифовальных машин: SXE 3125, SXE 3150	631287000*
	Мешок-пылесборник из ткани Может использоваться вместо поставляемого бумажного мешка-пылесборника (631288000) с держателем (631289000) подходит для плоскошлифовальных / многофункциональных шлифмашин: Sr 356, Sr E 357, Sr 358, Sr E 359 подходит для эксцентриковых шлифовальных машин: SX E 425, SX E 425 XL, SX E 450 Duo	631758000*



Кассеты-пылесборники		№ для заказа
	Кассета-пылесборник Со складчатым фильтром (631980000) для многократной очистки подходит для плоскошлифовальных / многофункциональных шлифмашин: SRE 4350 TurboTec, SRE 4351 TurboTec	625598000*
	Кассета-пылесборник Со складчатым фильтром (631980000) для многократной очистки подходит для эксцентриковых шлифовальных машин: SXE 425 TurboTec, SXE 450 TurboTec	625599000*
	Кассета-пылесборник Кассета-пылесборник, включая пылевой фильтр 625602000 подходит для плоскошлифовальных / многофункциональных шлифмашин: FMS 200 Intec, FSR 200 Intec подходит для эксцентриковых шлифовальных машин: FSX 200 Intec	625601000*
	Кассета-пылесборник Со складчатым фильтром (631980000) для многократной очистки Входит в комплект поставки SR 10-23 Intec / SXE 325 Intec подходит для плоскошлифовальных / многофункциональных шлифмашин: SR 10-23, SR 10-23 Intec, SR 20-23, SR 180 подходит для эксцентриковых шлифовальных машин: SXE 325 Intec	631981000
Складчатый фильтр		№ для заказа
	Складчатый фильтр Складчатый фильтр из полиэстера для кассеты-пылесборника 625601000 подходит для плоскошлифовальных / многофункциональных шлифмашин: FMS 200 Intec, FSR 200 Intec подходит для эксцентриковых шлифовальных машин: FSX 200 Intec	625602000*
	Складчатый фильтр Полиэстер (в качестве замены), для пылесборных кассет 631981000, 625599000, 625598000 подходит для плоскошлифовальных / многофункциональных шлифмашин: SR 10-23, SR 10-23 Intec, SR 20-23, SRE 4350 TurboTec, SRE 4351 TurboTec, SR 180 подходит для эксцентриковых шлифовальных машин: SXE 425 TurboTec, SXE 450 TurboTec	631980000
Соединительный элемент		№ для заказа
	Соединительный элемент ■ Соединительный элемент Ø 35 мм для подключения к обычному пылесосу подходит для плоскошлифовальных / многофункциональных шлифмашин: FMS 200 Intec, FSR 200 Intec подходит для эксцентриковых шлифовальных машин: FSX 200 Intec	626996000*

* Розничная упаковка

Шлифовальные ленты для ленточных шлифовальных машин

Шлифовальные ленты для дерева и металла, серия «professional»

- Высококачественная шлифовальная бумага с плотной рассыпкой и высокой производительностью съёма
- Для фанеры, цельной древесины, полиэстера, листов из обычной и высококачественной стали, цветных металлов, легких металлов
- Например, для шлифования фанерованных лицевых и боковых панелей шкафов, покрытых пленкой элементов мебели с кромками, покрытыми плавким клеем, декоративного шлифования высококачественной листовой стали, восстанавливающего шлифования раскроенных листов

Размеры мм	Зернистость	Товарная единица	№ для заказа
Шлифовальные ленты 75 x 533 мм			
			
75 x 533	P 40	3	631001000*
75 x 533	P 60	3	631002000*
75 x 533	P 80	3	631003000*
75 x 533	P 100	3	631004000*
75 x 533	P 120	3	631005000*
75 x 533	P 180	3	631006000*
75 x 533	P 240	3	631007000*
75 x 533	P 320	3	631008000*
75 x 533	P 40	10	625929000
75 x 533	P 60	10	625930000
75 x 533	P 80	10	625931000
75 x 533	P 100	10	625932000
75 x 533	P 120	10	625933000
Шлифовальные ленты 75 x 575 мм			
			
75 x 575	P 40	3	625940000*
75 x 575	P 60	3	625941000*
75 x 575	P 80	3	625942000*
75 x 575	P 100	3	625943000*
75 x 575	P 120	3	625944000*

Наборы шлифовальных лент

Наборы шлифовальных лент для дерева и металла, серия «professional»

№ для заказа

3 шлифовальные ленты Набор (по 1: P60, P80, P100) Габариты: 75 x 533 мм
625928000*

Другие принадлежности для ленточных шлифовальных машин

№ для заказа

Подложки шлифовальных лент Из ткани с графитовым покрытием Подходит для Ва Е 1075 Товарная единица: 2
631034000
Подкладка шлифовальной ленты Состоит из пружинящего листа и пробкового слоя, для грубых шлифовальных работ с высокой производительностью съема; Подходит для Ва Е 1075 Товарная единица: 1
631037000
Подложки шлифовальных лент Из ткани с графитовым покрытием; зернистые; размер 84 x 160 мм; подходит для ВАЕ 75 Товарная единица: 2
631114000*

* Розничная упаковка

ШЛИФОВАЛЬНАЯ МАШИНА ДЛЯ СТЕН И ПОТОЛКОВ ЛЕГКОСТЬ В СОЧЕТАНИИ С ГИБКОСТЬЮ

Быстрее, удобнее, чище: Это требования профессионалов к шлифованию стен и потолков. Шлифование близко к краю и оптимальное пылеудаление – наши новые шлифовальные машины с длинной ручкой отвечают всем этим критериям. Они позволят вам легче добиться своей цели: точное шлифование плоскостей! В сочетании с пылесосами ASR 35 L, M или H ACP и подходящими шлифовальными материалами гарантирован оптимальный результат работы при максимальной производительности.

Сменный вал

При необходимости возможна быстрая замена без инструментов непосредственно на стройплощадке



Технология M-Clean

Эффективное пылеудаление через корпус без шланга для максимальной гибкости шлифовальной головки

Оптимальный баланс во время работы за счет расположения центра тяжести машины не вверху



Поворотная шлифовальная головка для работы вблизи краев

Оптимальный результат пылеудаления за счет подпружиненного щеточного венца, который адаптируется к поверхности

Яркая светодиодная подсветка для распознавания и обработки неровностей и рисок



T-образная рукоятка предотвращает перегибание всасывающего шланга и кабеля при откладывании инструмента

LSV 5-225 Comfort

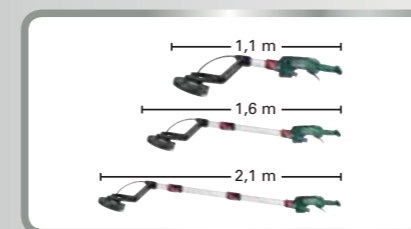

Возможность регулировки длины (LSV 5-225 Comfort):
быстро и просто укорачивается или удлиняется для применения в узких помещениях или в помещениях с большой высотой потолков (удлинительный элемент 626665000 входит в перечень принадлежностей)



LSV 5-225 имеет малый вес: всего лишь 3,8 кг.



Максимальная производительность при условии правильного подбора системных компонентов:
в комбинации с пылесосом ASR 35 L ACP или ASR 35 M ACP с автоматической очисткой фильтра и шлифовальными средствами из обширного ассортимента



Технические данные

Шлифовальная машина для стен и потолков LSV 5-225

Шлифовальная машина для стен и потолков LSV 5-225 Comfort

Диаметр тарельчатого шлифовального круга	225 mm	225 mm
Число оборотов холостого хода	1.000 - 1.650 /min	1.000 - 1.650 /min
Номинальная потребляемая мощность	500 W	500 W
Отдаваемая мощность	270 W	270 W
Возможная длина машины	1,6 m	1,1 m/1,6 m/2,1 m
Вес без сетевого кабеля	3,8 kg	4,5 kg
Длина кабеля	4 m	4 m

Объем поставки

№ для заказа	600103	600136
Тарельчатый шлифовальный круг (очень мягкий)	■	■
Шлифовальные листы с множественной перфорацией (по 1: P80, P100, P120, P150)	■	■
Гибкий вал (на замену)	■	■
Соединительная муфта	■	■
Шестигранный ключ	■	■
Пластиковый кофр	■	■
Сумка для инструментов	■	■

Преимущества изделия

- Низкий вес позволяет работать в длительном режиме без усталости
- Возможность изменения длины: быстро и просто укорачивается или удлиняется для применения в узких помещениях или в помещениях с большой высотой потолков
- Удлинительный элемент увеличивает общую длину до 2,1 м, входит в перечень принадлежностей
- Подключаемое светодиодное освещение для непосредственного распознавания и обработки неровностей и рисок
- Для комфортного шлифования зашпаклеванных поверхностей в области стен и потолка
- Оптимальный баланс во время работы за счет расположения центра тяжести машины не вверху
- Технология M-Clean: эффективное пылеудаление через корпус без шланга для максимальной гибкости использования шлифовальной головки
- Шлифование кромок и переходов вблизи краев – экономия времени и эффективность
- Идеальная адаптация гибкой шлифовальной головки к поверхности для обеспечения хороших результатов работы
- Оптимальные результаты работы за счет подпружиненного щеточного венца, который адаптируется к поверхности
- Полноволновая электроника Vario-Constamatic (VC) обеспечивает управление числом оборотов в соответствии со свойствами материала и сохранение его практически неизменным под нагрузкой
- Эргономичная трубка рукоятки из алюминия и Т-образная рукоятка для удобного удержания в самых разнообразных рабочих положениях
- При необходимости простая и быстрая замена вала непосредственно на строительной площадке без использования инструмента
- Возможность отставить машину в сторону не перегибая шланг и кабель
- Широчайший ассортимент шлифовальных средств для проведения любых работ
- Возможность подключения универсального пылесоса

Системные компоненты

Принадлежности → 327

Системы пылеудаления → 399

КАКОЕ ШЛИФОВАЛЬНОЕ СРЕДСТВО ПОДХОДИТ ДЛЯ КОНКРЕТНОЙ СФЕРЫ ПРИМЕНЕНИЯ?

	Шлифовальные листы на липучке, серия «professional», множественная перфорация	Шлифовальные листы на липучке, серия «professional», покрытие стеаратом	Шлифовальная решетка	Шлифовальные листы на липучке, серия «professional», SIC	Шлифовальный войлок	Тарельчатый шлифовальный круг, мягкий, Ø 225 мм, № для заказа 626662000	Тарельчатый шлифовальный круг, твердый, Ø 225 мм, № для заказа 626661000
Сфера применения							
Шлифовка шпаклеванных швов	■	■	■			■	■
Шлифовка шпаклеванных поверхностей	■	□	□			■	■
Тонкое шлифование поверхностей (высококачественная обработка)	■	■				■	■
Удаление остатков обоев	■	■	□			■	■
Подшлифовка и сошлифовывание старой краски	■	■	■				■
Подшлифовка грунтовочной штукатурки	■	■	■				■
Подшлифовка изоляционных плит (например, стиропор)/ швов				■			■
Подшлифовка поверхностей, оклеенных обоями (Рауфазер, с древесным волокном)				■			■
Подшлифовка лакированных поверхностей перед нанесением нового лака					■	■	■

□ Хорошо подходит ■ Очень хорошо подходит

01

02

03

04

05

06

07

08

09

10

11

12

13

14

Шлифовальные листы для шлифмашин для стен и потолков

Шлифовальные листы из карбида кремния, на липучке, серия «professional»



- Высококачественная шлифовальная бумага из карбида кремния для подшлифовывания и придания шероховатости таким поверхностям, как полистироловые плиты (стиропор) для теплоизоляции, а также обои с древесным волокном для более быстрого впитывания жидкости при удалении обоев.

Диаметр мм	Зернистость	Товарная единица	№ для заказа
225	P 16	10	626640000*

Шлифовальные листы на липучке для шпаклевки, лаков и краски, серия «professional»



- Высококачественная шлифовальная бумага с очень открытой рассыпкой и высокой производительностью съема. С покрытием из стеарата, начиная с зернистости 150.
- Специально для обработки шпаклеванных поверхностей при сухом строительстве, лаков и краски.

Диаметр мм	Зернистость	Товарная единица	№ для заказа
225	P 40	25	626641000*
225	P 60	25	626642000*
225	P 80	25	626643000*
225	P 100	25	626644000*
225	P 120	25	626645000*
225	P 150	25	626646000*
225	P 180	25	626647000*
225	P 220	25	626648000*

Шлифовальные листы на липучке, с множественной перфорацией для шпаклевки, лаков и краски, серия «professional»



- Высококачественная шлифовальная бумага с перфорацией по всей поверхности и высокой производительностью съема
- Особо эффективное пылеудаление за счет перфорации по всей поверхности и специального липучего слоя для работы без пыли
- Низкий уровень забивания шлифовального средства, что гарантирует более высокую производительность съема и более длительный срок службы.
- Специально для обработки шпаклеванных поверхностей при сухом строительстве, лаков и краски.

Диаметр мм	Зернистость	Товарная единица	№ для заказа
225	P 40	25	626649000
225	P 60	25	626650000
225	P 80	25	626651000
225	P 100	25	626652000
225	P 120	25	626653000
225	P 150	25	626654000
225	P 180	25	626655000
225	P 220	25	626656000

Шлифовальный войлок для шлифмашин для стен и потолков



- Подходит для подшлифовывания, придания шероховатости, обезжиривания и матирования поверхностей
- Особенно подходит для подшлифовывания покрытых лазурью деревянных поверхностей, например, шпунтовых соединений

Диаметр мм	Зернистость	Товарная единица	№ для заказа
225	A 100	10	626659000
225	A 280	10	626660000

Шлифовальные сетки для шлифмашин для стен и потолков





- Специально для обработки шпаклеванных поверхностей при сухом строительстве
- Подходят для зашпаклеванных поверхностей, которые еще не полностью затвердели

Диаметр мм	Зернистость	Товарная единица	№ для заказа
225	P 80	25	626657000*
225	P 100	25	626658000*

Прочие принадлежности для шлифмашин для стен и потолков

	№ для заказа
 <p>Тарельчатый шлифовальный круг</p> <ul style="list-style-type: none"> ■ В особенности подходит для высокой производительности съема <p>Диаметр: 225 мм Твердость: твердый Исполнение: с перфорацией (18 отверстий) подходит для: LSV 5-225 Comfort, LSV 5-225</p>	626661000*
 <p>Тарельчатый шлифовальный круг</p> <ul style="list-style-type: none"> ■ Очень мягкий, гибкий тарельчатый шлифовальный круг, в особенности подходит для выпуклых, неровных поверхностей ■ Стандартное оснащение шлифмашины для стен и потолков <p>Диаметр: 225 мм Твердость: очень мягкий Исполнение: с перфорацией (18 отверстий) подходит для: LSV 5-225 Comfort, LSV 5-225</p>	626662000*

	№ для заказа
 <p>Запасной щеточный венец</p> <ul style="list-style-type: none"> ■ Запасной щеточный венец для шлифмашин для стен и потолков <p>подходит для: LSV 5-225 Comfort, LSV 5-225</p>	626663000

	№ для заказа
 <p>Гибкий вал LSV 5-225</p> <ul style="list-style-type: none"> ■ Запасной вал, согласно комплекту поставки ■ Простая и быстрая замена вала непосредственно на стройплощадке без использования инструмента <p>подходит для: LSV 5-225 Comfort, LSV 5-225</p>	626664000*

	№ для заказа
 <p>Удлинительный элемент</p> <ul style="list-style-type: none"> ■ Позволяет увеличить длину до 2,1 м ■ Просто и надежно хранится в кофре машины <p>Длина: 550 мм подходит для: LSV 5-225 Comfort</p>	626665000*

* Розничная упаковка



Технические данные	Фрезерно-шлифовальный двигатель FME 737
Число оборотов холостого хода	13.000 - 34.000 /min
Номинальная потребляемая мощность	710 W
Отдаваемая мощность	430 W
Число оборотов при номинальной нагрузке	24.000 /min
Крепежное отверстие цангового зажима	8 mm
Вес без сетевого кабеля	1,4 kg
Длина кабеля	4 m

Объем поставки	
№ для заказа	600737
2 гаечных ключа	■

Преимущества изделия

- Закаленный и шлифованный сменный цанговый зажим для точного кругового движения используемых инструментов
- Двигатель Metabo Marathon с запатентованной защитой от пыли для обеспечения длительного срока службы
- Полноволновая электроника Vario-Constamatic (VC) обеспечивает управление числом оборотов в соответствии со свойствами материала и сохранение его практически неизменным под нагрузкой
- Регулировочное колесо для установки числа оборотов
- Электронная защита от перегрузки для длительного срока службы
- Защита от повторного пуска: предотвращает непреднамеренный запуск после прерывания электропитания
- Электронное предохранительное выключение двигателя при блокировке инструментальной насадки для обеспечения безопасности во время работ
- Отключающиеся угольные щетки для защиты двигателя
- При помощи фрезерной приставки (принадлежности) двигатель переоборудуется для работы в качестве фрезера
- Подходит для привода гибких валов

Системные компоненты

Принадлежности → 332

Системы пылеудаления → 399



Технические данные	Фрезер OFE 738
Макс. высота подъема	50 mm
Число оборотов холостого хода	13.000 - 34.000 /min
Номинальная потребляемая мощность	710 W
Отдаваемая мощность	430 W
Число оборотов при номинальной нагрузке	24.000 /min
Крепежное отверстие цангового зажима	8 mm
Вес без сетевого кабеля	3 kg
Длина кабеля	4 m

Объем поставки	
№ для заказа	600738
Параллельный упор	■
Соединительный элемент для пылеудаления	■
Гаечный ключ	■

Преимущества изделия

- Стабильная и устойчивая к скручиванию направляющая с 2 колонками для максимальной точности
- Закаленный и шлифованный сменный цанговый зажим для точного кругового движения используемых инструментов
- Фиксатор шпинделя для облегчения замены фрез
- Двигатель Metabo Marathon с запатентованной защитой от пыли для обеспечения длительного срока службы
- Полноволновая электроника Vario-Constamatic (VC) обеспечивает управление числом оборотов в соответствии со свойствами материала и сохранение его практически неизменным под нагрузкой
- Регулировочное колесо для установки числа оборотов
- Защита от повторного пуска: предотвращает непреднамеренный запуск после прерывания электропитания
- Электронное предохранительное выключение двигателя при блокировке инструментальной насадки для обеспечения безопасности во время работ
- Опорная пластина из алюминиевого литья под давлением с покрытием для легкого скольжения
- Отключающиеся угольные щетки для защиты двигателя
- С промежуточной пластиной также используется на направляющей (принадлежности)
- Байонетное крепление двигателя в фрезерной насадке, благодаря чему подходит для работы с гибкими валами
- Возможность подключения универсального пылесоса

Технические данные	Фрезер Of E 1229 Signal
Макс. высота подъема	50 mm
Число оборотов холостого хода	5.000 - 25.500 /min
Номинальная потребляемая мощность	1.200 W
Отдаваемая мощность	780 W
Число оборотов при номинальной нагрузке	25.500 /min
Крепежное отверстие цангового зажима	8 mm
Вес без сетевого кабеля	3,5 kg
Длина кабеля	4 m

Объем поставки	
№ для заказа	601229
Параллельный упор с точной регулировкой	■
Циферблатный индикатор для точной регулировки	■
Соединительный элемент для пылеудаления	■
Гаечный ключ	■

Преимущества изделия

- Циферблатный индикатор для установки глубины фрезерования с точностью до 0,1 мм
- Трехступенчатый упор для установки до 3 различных значений глубины фрезерования
- Стабильная и устойчивая к скручиванию направляющая с 2 колонками для максимальной точности
- Закаленный и шлифованный сменный цанговый зажим для точного кругового движения используемых инструментов
- Фиксатор шпинделя для облегчения замены фрез
- Полноволновая электроника Vario-Tacho-Constamatic (VTC) для управления числом оборотов согласно свойствам материала и сохранения его практически неизменным под нагрузкой
- Регулировочное колесо для установки числа оборотов
- Защита от перегрузок: защищает двигатель от перегрева
- Опорная пластина из алюминиевого литья под давлением с покрытием для легкого скольжения
- Отключающиеся угольные щетки для защиты двигателя
- Параллельный упор в призматических направляющих с точной регулировкой для точного фрезерования
- С промежуточной пластиной также используется на направляющей (принадлежности)
- Возможность подключения универсального пылесоса

Системные компоненты

Принадлежности → 332

Системы пылеудаления → 399

01

02

03

04

05

06

07

08

09

10

11

12

13

14

Цанговые зажимы





для OFE 738, Of E 1229 Signal, FME 737

Отверстие зажима	Исполнение	№ для заказа
3 mm	Шестигранник	631947000*
1/8" (3,18 mm)	Шестигранник	631948000*
6 mm	Шестигранник	631945000*
6 mm	Хвостовик с двумя лысками	630820000
8 mm	Шестигранник	631946000*

для Of E 1812

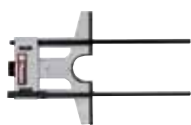
Отверстие зажима	Исполнение	№ для заказа
8 mm	Шестигранник	631567000

Принадлежности для фрезеров OFE 738 и Of E 1229 Signal

	№ для заказа
 <p>Прямолинейная направляющая</p> <ul style="list-style-type: none"> Параллельный упор с точной настройкой для фрезеров OFE 738 и Of E 1229 Signal (стандартное оснащение) 	631507000
 <p>Упор с направляющим роликом</p> <ul style="list-style-type: none"> Для установки на параллельном упоре фрезеров OFE 738 и Of E 1229 Signal, для фрезерования изогнутых кромок 	630360000
 <p>Штифт для кругового ведения</p> <ul style="list-style-type: none"> Для установки на параллельном упоре фрезеров OFE 738 и Of E 1229 Signal, для фрезерования круговых пазов и других подобных работ 	631504000
 <p>Промежуточная пластина</p> <ul style="list-style-type: none"> Для прикручивания к плоскости основания фрезеров OFE 738 и Of E 1229 Signal, особенно подходит для фрезерования кромок заподлицо 	631503000
 <p>Круговая направляющая</p> <ul style="list-style-type: none"> Для вырезания круглых отверстий, круглых пазов, круглых углов и для других подобных работ, максимальный диаметр окружности 350 мм 	631505000

Копировальный фланец

 <ul style="list-style-type: none"> Для фрезерования шрифтов и др. по закрепленному на заготовке шаблону 	
---	--

Диаметр мм	№ для заказа
9	630105000
11	630106000
17	630118000
24	630119000
27	630120000
30	630121000

Направляющая

	№ для заказа
 <p>Направляющая</p> <ul style="list-style-type: none"> Стабильный анодированный алюминиевый профиль Нескользящее покрытие для надежной опоры и защиты заготовок от царапин Плотно прилегающая регулируемая направляющая линейка <p>подходит для: инструментов Metabo, таких как лобзики, ручные циркулярные пилы и фрезеры OFE 738 и Of E 1229 Signal (с соответствующими комплектующими); KS 55 FS, KSE 55 Vario Plus, KS 66 Plus, KSE 68 Plus (непосредственно); также может использоваться с защитным кожухом CED 125 PPlus в сочетании с угловой шлифмашиной</p> <p>Общая длина: 1 500 мм</p>	631213000

Направляющее приспособление



	№ для заказа
 <p>Направляющее приспособление</p> <ul style="list-style-type: none"> Для фрезерования фрезерами OFE 738 и Of E 1229 Signal вдоль направляющих шин Metabo <p>Для этой работы на плоскости основания фрезера должна быть установлена промежуточная пластина 631503000</p>	631248000

Другие принадлежности для фрезерно-шлифовального электродвигателя



Фрезерная приставка

	№ для заказа
 <p>Фрезерная приставка</p> <ul style="list-style-type: none"> С фрезерной насадкой фрезерно-шлифовальный двигатель FME 737 превращается во фрезер 	631501000

Гибкие валы

	№ для заказа
 <p>Гибкий вал 27609</p> <ul style="list-style-type: none"> Подходит для скорости вращения 20 000-30 000 об/мин Двусторонняя подшипниковая опора Для фрезеров, шлифовальных штифтов, пластинчатых шлифовальных кругов и т.д. с диаметром хвостовика 6 мм. Сменный цанговый зажим для инструментальных насадок с диаметром хвостовика 3 мм, входит в перечень принадлежностей (630715000) Цапфа привода 6 мм для крепления гибкого вала в зажимном отверстии приводного двигателя. Если зажимное отверстие приводного двигателя не соответствует размеру 6 мм, следует заменить цанговый зажим приводного двигателя. Цанговый зажим 6 мм входит в перечень принадлежностей (631945000) <p>подходит для фрезеров: FME 737 подходит для прямошлифовальных машин: G 500, GE 700, GE 710 Compact, GE 710 Plus Длина: 1,3 м Цапфа привода: 6 мм Зажимное отверстие: 6 мм Вес: 0,8 кг</p>	627609000*
 <p>Гибкий вал 30980</p> <ul style="list-style-type: none"> Подходит для скорости вращения 7 500-30 000 об/мин Двусторонняя подшипниковая опора Для фрезеров, шлифовальных штифтов, пластинчатых шлифовальных кругов и т.д. с диаметром хвостовика 8 мм. Сменный цанговый зажим для инструментальных насадок с диаметром хвостовика 6 мм (630977000) и 3 мм (630976000), входит в перечень принадлежностей Цапфа привода 8 мм для крепления гибкого вала в зажимном отверстии приводного двигателя. Если зажимное отверстие приводного двигателя не соответствует размеру 8 мм, следует заменить цанговый зажим приводного двигателя. Цанговый зажим 6 мм входит в перечень принадлежностей (631945000) <p>подходит для фрезеров: FME 737 подходит для прямошлифовальных машин: G 500, GE 700, GE 900 Plus, GE 710 Compact, GE 710 Plus, GE 950 G Plus Длина: 1,3 м Цапфа привода: 8 мм Зажимное отверстие: 8 мм Вес: 0,8 кг</p>	630980000*

* Розничная упаковка

Принадлежности для гибких валов		
Отверстие зажима	№ для заказа	
	Цанговые зажимы для гибкого вала 630580000	
3 mm	630976000	
6 mm	630977000	
8 mm	630979000	
	Цанговые зажимы для гибкого вала 627609000	
3 mm	630715000	
6 mm	630714000	

Тиски		
	№ для заказа	
	Тиски	
	■ Для надежного зажима дрели, ударной дрели, пряموшлифовальной машины и двигателя фрезера при работах с гибкими валами. Установочное отверстие, Ø 43 мм. Струбцина 627107000 предназначена для надежной фиксации	
	627354000*	

Струбцина		
	№ для заказа	
	Струбцина	
	■ Для надежного крепления на верстаке	
	627107000*	



Технические данные	Фрезер для снятия лака LF 724 S
Крутящий момент	2 Nm
Круговая траектория ножей	80 mm
Максимальная глубина паза	неограниченное количество
Боковая высота фрезерования	28 mm
Осевая глубина фрезерования	0 - 0,3 mm
Радиальная глубина фрезерования	0,15 mm
Номинальная потребляемая мощность	710 W
Отдаваемая мощность	430 W
Число оборотов холостого хода	10.000 /min
Число оборотов при номинальной нагрузке	6.700 /min
Вес без сетевого кабеля	2,4 kg
Длина кабеля	4 m

Объем поставки	
№ для заказа	600724
4 поворотных твердосплавных ножа	■
Соединительный элемент для пылеудаления	■
Шило с ручкой	■
Комбинированный ключ	■
Пластиковый кофр	■

Преимущества изделия

- Только от Metabo: инструмент для беспроблемного выполнения реставрационных работ. Экономия времени до 70% по сравнению с обычными методами работы.
- Для экологичного удаления лаков и красок с плоских деревянных поверхностей, например, лестниц, дверей и окон
- Подходит для обработки необработанной древесины
- За счет боковых ножей пригоден для обработки фальцев
- Бесступенчатая регулировка глубины фрезерования
- Корпус редуктора из алюминиевого литья под давлением для оптимального отведения тепла и длительного срока службы
- Твердосплавные поворотные ножи, используемые с четырех сторон, гарантируют длительный срок эксплуатации
- Возможность подключения универсального пылесоса

Технические данные	Рубанок No 0882
Ширина строгания	82 mm
Регулируемая глубина строгания	0 - 3 mm
Максимальная глубина паза	23 mm
Число оборотов холостого хода	12.000 /min
Номинальная потребляемая мощность	800 W
Отдаваемая мощность	430 W
Число оборотов при номинальной нагрузке	8.200 /min
Длина подошвы рубанка	290 mm
Вес без сетевого кабеля	3,6 kg
Длина кабеля	2,5 m

Объем поставки	
№ для заказа	600882
Твердосплавный поворотный нож рубанка	■
Направляющий упор	■
Упор глубины фальца	■
Соединительный элемент для пылеудаления	■
Шестигранный ключ	■

Преимущества изделия

- Прочный и мощный рубанок с длинной подошвой рубанка
- Простая замена прочных твердосплавных поворотных ножей
- Плавная регулировка глубины строгания и глубины фальца
- Плоско-фрезерованная подошва рубанка из алюминиевого литья под давлением с V-образной выемкой для простого снятия фаски
- Выбрасывание стружки по выбору вправо или влево для комфортной работы
- Возможность подключения универсального пылесоса
- Ручка на подошве рубанка, чтобы ставить машину и для защиты обрабатываемого изделия

Системные компоненты

Принадлежности → 336

Системы пылеудаления → 399

* Розничная упаковка

01

02

03

04

05

06

07

08

09

10

11

12

13

14

Принадлежности для фрезеров для снятия лака

Твердосплавный поворотный нож



Товарная единица	№ для заказа
4	631720000*
10	631660000*

Всасывающий шланг



Всасывающий шланг
С байонетным соединительным элементом и резиновым соединительным элементом (внутр. Ø 30 мм, наруж. Ø 35 мм)
Ø соединительного элемента: 58/35 мм
Длина шланга: 3,5 м
Диаметр всасывающего шланга: 27 мм

№ для заказа
631938000

Принадлежности для рубанков

Твердосплавный поворотный нож



Твердосплавный поворотный нож
2 твердосплавных поворотных ножа рубанка; в качестве замены

Твердосплавный поворотный нож
10 твердосплавных поворотных ножей

№ для заказа
630282000*
630272000

Другие комплектующие для рубанков



Подставка для рубанков
Для стационарного использования рубанка (в качестве фуганка)
Струбцина 627107000 для надежного крепления подставки на верстаке

№ для заказа
631599000*



Струбцина
■ Для надежного крепления на верстаке

627107000*



Пилы



Технические данные	Аккумуляторная ручная дисковая пила KSA 18 LTX
Вид аккумуляторного блока	Li-Ion / LiHD
Напряжение аккумуляторного блока	18 V
Диапазон наклона от/до	0 / + 50 °
Макс. глубина реза при 90°	53,5 mm
Макс. глубина реза при 45°	42 mm
Диаметр пильного диска x отверстие	Ø 165 x 16 mm
Число оборотов холостого хода	2.700 /min
Макс. скорость резания	23 m/s
Вес (с аккумуляторным блоком)	4,3 kg

Комплект поставки

№ для заказа	602268
Твердосплавное пильное полотно (18 зубьев)	■
Параллельный упор	■
Шестигранный ключ	■
2 аккумуляторных блока Li-Power (18 В/5,2 А*ч)	■
Зарядное устройство ASC 30-36 В «AIR COOLED»	■

Варианты комплектации см. в прайс-листе Metabo и в интернете

Преимущества изделия

- Встроенный светодиод для оптимального освещения зоны распила
- Тормоз выбега очень быстро останавливает пильное полотно и повышает безопасность
- Широкая область применения благодаря косому резу под углом до 50°
- Точные линии реза с направляющей и адаптером (принадлежности)
- Аккумуляторные блоки с индикацией уровня заряда

Системные компоненты

Принадлежности → 342 | Аккумуляторные блоки → 64 | Системы пылесоса → 399



Технические данные	Ручная дисковая пила KS 55	Ручная дисковая пила KS 55 FS
Номинальная потребляемая мощность	1.200 W	1.200 W
Отдаваемая мощность	670 W	670 W
Макс. глубина реза при 90°	55 mm	55 mm
Макс. глубина реза при 45°	39 mm	39 mm
Диаметр пильного диска x отверстие	Ø 160 x 20 mm	Ø 160 x 20 mm
Диапазон наклона от/до	0 °/+ 47 °	0 °/+ 47 °
Число оборотов холостого хода	5.600 /min	5.600 /min
Число оборотов при номинальной нагрузке	4.400 /min	4.400 /min
Макс. скорость резания	47 m/s	47 m/s
Крутящий момент	5 Nm	5 Nm
Вес без сетевого кабеля	4 kg	4 kg
Длина кабеля	4 m	4 m

Комплект поставки

№ для заказа	600855	600955
Твердосплавное пильное полотно (18 зубьев)	■	■
Параллельный упор	■	■
Соединительный элемент для пылеудаления	■	■
Шестигранный ключ	■	■

Преимущества изделия

- Легкая, компактная дисковая ручная пила для универсального применения на строительных площадках
- Прочная дисковая пила, вставляется напрямую в направляющие шины Metabo и других производителей
- Легкая направляющая пластина из алюминиевого литья под давлением
- Точная юстировка без инструментов при использовании направляющей шины
- Область возле рукоятки с нескользящей накладкой Softgrip
- Хорошо просматриваемый индикатор резания для распила по разметке
- 0°-положение можно подрегулировать для максимальной точности резания
- Возможность подключения универсального пылесоса

Системные компоненты

Принадлежности → 342 | Системы пылесоса → 399



Технические данные	Погружная ручная дисковая пила KSE 55 Vario Plus
Номинальная потребляемая мощность	1.200 W
Отдаваемая мощность	700 W
Макс. глубина реза при 90°	55 mm
Макс. глубина реза при 45°	40 mm
Диаметр пильного полотна x отверстие	Ø 160 x 20 mm
Диапазон наклона от/до	0 °/+ 45 °
Число оборотов холостого хода	2.000 - 5.200 /min
Число оборотов при номинальной нагрузке	5.200 /min
Макс. скорость резания	44 m/s
Крутящий момент	5 Nm
Вес без сетевого кабеля	3,7 kg
Длина кабеля	4 m

Комплект поставки	
№ для заказа	601204
Твердосплавный пильный диск (42 зуба)	■
Параллельный упор	■
Соединительный элемент для пылеудаления	■
Шестигранный ключ	■

Преимущества изделия

- Комбинированная погружная и ручная дисковая пила – две полноценные функции в одном устройстве
- Автоматическая предохранительная муфта Metabo S-automatic: механическое отсоединение привода при блокировке пильного полотна для обеспечения безопасности во время работ
- Удобная смена пильного диска благодаря одновременному стопорению подвижного кожуха и шпинделя
- Очень легкая благодаря корпусу пилы и направляющей из магниевого литья под давлением
- Область возле рукоятки с нескользящей накладкой Softgrip
- Возможен распил рядом со стеной
- Точный алюминиевый параллельный упор с двумя направляющими облегчает выполнение поперечных резов
- Хорошо просматриваемый индикатор резания для распила по разметке
- 0°-положение можно подрегулировать для максимальной точности резания
- Полноволновая электроника Vario-Tacho-Constamatic (VTC) для управления числом оборотов согласно свойствам материала и сохранения его практически неизменным под нагрузкой
- Защита от перегрузок: защищает двигатель от перегрева
- Возможность подключения универсального пылесоса
- Регулирование выбрасывания опилок благодаря поворотному патрубку для отсасывания опилок
- Отключающиеся угольные щетки для защиты двигателя
- Точная юстировка без инструментов при использовании направляющей шины

Системные компоненты

Принадлежности → 342

Системы пылеотсоса → 399



Технические данные	Ручная дисковая пила KS 66	Ручная дисковая пила KS 66 Plus	Ручная дисковая пила KSE 68 Plus
Номинальная потребляемая мощность	1.400 W	1.400 W	1.600 W
Отдаваемая мощность	800 W	800 W	850 W
Макс. глубина реза при 90°	66 mm	66 mm	68 mm
Макс. глубина реза при 45°	47 mm	47 mm	48 mm
Диаметр пильного диска x отверстие	Ø 190 x 30 mm	Ø 190 x 30 mm	Ø 190 x 30 mm
Диапазон наклона от/до	0 °/+ 45 °	0 °/+ 45 °	0 °/+ 45 °
Число оборотов холостого хода	4.200 /min	4.200 /min	2.000 - 4.200 /min
Число оборотов при номинальной нагрузке	3.200 /min	3.200 /min	4.200 /min
Макс. скорость резания	42 m/s	42 m/s	42 m/s
Крутящий момент	9 Nm	9 Nm	11 Nm
Вес без сетевого кабеля	5,5 kg	5,5 kg	5,6 kg
Длина кабеля	4 m	4 m	4 m

Комплект поставки			
№ для заказа	600542	600544	600545
Твердосплавный тонкий пильный диск (14 зубьев)	■	■	■
Параллельный упор	■		
Параллельный упор из алюминия		■	■
Шестигранный ключ	■	■	■

Преимущества изделия

- Точные линии реза благодаря направляющей и подходящему адаптеру (принадлежности)
- Прочная направляющая из магниевого литья под давлением
- Область возле рукоятки с нескользящей накладкой Softgrip
- Точная юстировка без инструментов при использовании направляющей
- Инерционный тормоз выбега для обеспечения большей безопасности благодаря быстрой остановке пильного полотна
- Прочная направляющая из магниевого литья под давлением
- Область возле рукоятки с нескользящей накладкой Softgrip
- Полноволновая электроника Vario-Tacho-Constamatic (VTC) для управления числом оборотов согласно свойствам материала и сохранения его практически неизменным под нагрузкой
- Защита от перегрузок: защищает двигатель от перегрева
- Точная юстировка без инструментов при использовании направляющей
- Автоматическая предохранительная муфта Metabo S-automatic: механическое отсоединение привода при блокировке пильного полотна для обеспечения безопасности во время работ
- Хорошо просматриваемый индикатор резания для распила по разметке
- 0°-положение можно подрегулировать для максимальной точности резания
- Система смазки, обеспечивающая долгий срок службы редуктора
- Возможность подключения универсального пылесоса
- Регулирование выбрасывания опилок благодаря поворотному патрубку для отсасывания опилок
- Отключающиеся угольные щетки для защиты двигателя

Системные компоненты

Принадлежности → 342

Системы пылеотсоса → 399

ПИЛЬНЫЕ ДИСКИ: ВЫСОКАЯ СТОЙКОСТЬ И ТОЧНЫЙ, ЧИСТЫЙ РАСПИЛ

Наилучших результатов распила Вы достигните, используя сбалансированную систему из циркулярной пилы и высококачественного пильного полотна. Твердосплавные пильные диски Metabo обеспечивают точные и чистыерезы благодаря обработанным лазером температурным швам и заточенным твердосплавным зубьям. Они изготавливаются в соответствии с нормами качества Metabo, так что в сочетании с нашими машинами Вы достигните наилучших результатов работы. При этом высококачественная продукция гарантирует длительный срок службы и экономит Ваши наличные средства.



Область применения пильных дисков Metabo

Точные, обработанные лазером полотна имеют преимущество перед отштампованными пильными полотнами за счет высокой точности по торцевому биению и точности вращения, гарантируя очень точный распил.

Выполненные лазером температурные швы обеспечивают плавный ход без шума и вибраций.

Очень высокая стойкость достигается благодаря использованию чистосортных твердых сплавов.

Очень длительный срок службы благодаря возможности дополнительного затачивания более десяти раз.

Наша комплексная программа имеет понятную структуру. Мы подразделяем диски на power cut, precision cut и multi cut. Таким образом, вы быстро найдете идеальный пильный диск.

power cut



- Для быстрого распиливания с черновой и средней точностью с ускоренной подачей и низким потреблением мощности
- Хорошие результаты распиливания при продольных распилах цельной древесины
- Частично может применяться для строительной древесины с гвоздями и остатками бетона
- При обработке облицованной древесины или иных многослойных материалов возможны только грубыерезы

precision cut



- Очень широкий спектр применения в деревообработке
- Для очень качественных, чистых распилов при продольном и параллельном распиливании мягкой и твердой древесины
- Прекрасно подходит для цельной и слоеной древесины, необработанных древесностружечных панелей, с покрытием или фанеровкой, МДФ, многослойных материалов
- Необходима более высокая мощность циркулярной пилы

multi cut



- Универсальное применение со сложными материалами
- При высочайших требованиях к качеству реза, например, ламинат, пластмассовые, алюминиевые, медные, латунные профили
- Идеально подходит для многих задач внутренней отделки
- Превосходные результаты также при поперечной резке цельной древесины, необработанных древесностружечных панелей, с покрытием или фанеровкой, МДФ
- Требуется очень большая мощность циркулярной пилы
- Относительно низкая скорость распиливания

Технические характеристики пильных дисков

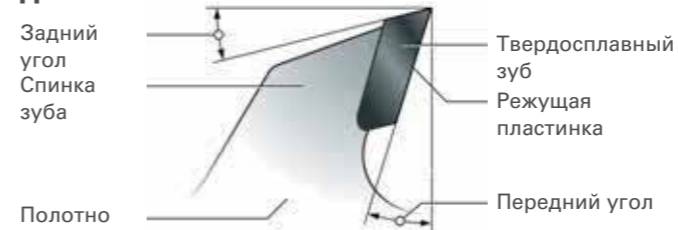

Передний угол
Передний угол влияет на качество распила, усилие подачи и силу резания. Он всегда связан с желаемым углом входа и выхода к обрабатываемому предмету.

- Величина переднего угла зависит:
- от обрабатываемого материала (передний угол в порядке уменьшения: мягкая древесина - твердая древесина - стружечные материалы - цветные металлы)
 - от требуемого качества распила на одной или обеих кромках



Положительный и отрицательный передний угол
Положительный передний угол:
 ■ Легкое резание - быстрый распил
 ■ Сила резания в направлении стола прибора (ручная дисковая пила)
 ■ Кромка обрабатываемого предмета на нижней стороне чистая, без защиты от сколов на верхней стороне - грязная

- Отрицательный передний угол:**
- Более тяжелый распил - большая сила резания
 - Сила резания в направлении опоры изделия (в торцовочных пилах)
 - Кромка обрабатываемого предмета на верхней стороне лучше, чем на нижней стороне



Задний угол
При слишком малом заднем угле невозможно снятие стружки следующим зубом. Большие задние углы позволяют снимать крупную стружку. Это необходимо для больших подач.



Угол входа и выхода к обрабатываемому предмету
В большинстве случаев угол выхода в противоположность к углу входа неблагоприятен. По этой причине „хорошая сторона“ должна располагаться в противоположном направлении.

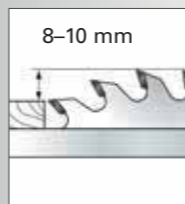

Выступ пильного диска из материала
С увеличением выступа пилы из заготовки качество пропила на выходе все больше ухудшается. Однако на входной стороне из-за недостаточного направляющего эффекта оно не лучше. Оптимальный выступ из материала составляет примерно 8-10 мм.

Толщина несущего полотна пилы

- Более тонкие диски подходят для более тонких материалов и требуют меньшей мощности. Идеальны в сочетании с аккумуляторными инструментами.
- Более толстые диски отличаются повышенной стабильностью и подходят для более точного распила материалов большей толщины пилами большей мощности.

Формы зубьев пильных дисков



WZ Переменный зуб
 ■ Очень чистый распил во всех видах мягкой и твердой древесины, древесноволокнистого, слоистого и полимерного материала
 ■ Легко затачивается
 ■ При отрицательном переднем угле: используется в торцовочных пилах



FZ Плоский зуб
 ■ Оптимален для быстрого и грубого продольного распила цельной древесины
 ■ Легко затачивается



FZ/TZ Плоский зуб/Трапецевидный зуб
 ■ Идеален для алюминиевых, медных, латунных, пластиковых профилей, панелей с покрытием, МДФ и других древесных материалов
 ■ Очень чистый распил
 ■ При отрицательном переднем угле: используется в торцовочных пилах



FZ/FA Плоский зуб с фаской
 ■ Используется, прежде всего, в строительных циркулярных пилах и настольных циркулярных пилах, но также и в мощных ручных циркулярных пилах
 ■ Наилучшим образом подходит для строительного лесоматериала, опалубочных досок (также с гвоздями и остатками бетона), стружечных плит
 ■ Сверхпрочные зубья



DZ/HZ Треугольный зуб/Вогнутый зуб
 ■ Оптимален для покрытых с двух сторон плитных материалов
 ■ Очень чистые кромки распила без сколов



SP/NV Острый зуб, KV зуб с ломаной задней гранью
 ■ Используется в строительных циркулярных пилах и в пилах для дров или в мощных настольных циркулярных пилах
 ■ Форма зуба исключительно у пильных дисков из CV (хромованадиевой стали)

Обозначение пильных дисков

Пример:

HW/CT 250 x 2,8/2,0 x 30; Z-80 FZ/TZ 5° отр; 2 NL

HW/CT = напайка из твердого металла/карбида вольфрама

Другие обозначения материала
CV = Хромованадиевая сталь

- 250 = Диаметр, мм
- 2,8 = Ширина реза, мм
- 2,0 = Толщина полотна в мм
- 30 = Диаметр отверстия
- Z=80 = Число зубьев
- FZ/ TZ = Плоско-трапецевидная форма зуба
- 5° отр. = С отрицательным передним углом
- 2 NL = Посадка со вспомогательными отверстиями

Какой пильный диск для какого инструмента?

	Ø	Ø отв.
AEG		
HK 46 N	150	20
AHK 52, H 50, HK 45/45 A/ 46 N/46 S/50/52/71/72/73/737, HKS 52	152	20
HK 160 A/160 B/55/55 A/ 55 B, HKS 55, K 55/55 E, CS 55, K 55 S/55 SE	160	20
HK 66/66 E, KS 66 S	190	30
HKE 66, HKS 65 A, K 66 E, CS 66, K 66 S/66 SE	190	30
HK 190, HK 65, HKSE 66	190	30
HK 75, CS 75, HK 75 A, HKS 75	210	30
HKS 35/85	230	30
MK 65	250	30
Alko		
Pro 250 GK	250	20
Pro-X, Holzmeister H/S/ NHS, Hobby, Basic, HS/3/4	315	30
W 450/500	450	30
W 50 Profil	500	30
RM 60, W 60	600	30
RM 70, R Z70, TWM 70, TWZ 70, W 70	700	30
Atika		
Toptronic, PTK 250 S	250	30
ATK 315H, BTA 90, HAT 315, HT 315	315	30
ABH 400, ABK 400	400	30
ABH 450, ABK 450, ATU, BWK 450	450	30
ABH 500, ABK 500, BWK 500	500	30
BWK 600	600	30
T 250 N, TK 250	250	30
T 250 ECO	250	30
Atlas Copco		
SGS 66 Q	190	30
K 66 SE	190	30
HK 75	210	30
K 55 S	160	20
MS 3 C	250	30
MS 305 DB	305	30
Avola		
LH 315, TZV 315	315	30
ZB 400, ZBV 400	400	30
ZB 450, ZBV 450, IC 450	450	30
ZB 500, ZBV 550	500	30
KWK 600, RK 600	600	30
KWK 700	700	30
TZH 350	350	30
BGU		
WK 600 W, KS 600	600	30
WK 780 W, KS 700	700	30
RK 775, WK 700		
Black & Decker		
BD 365, PL 41, KS 1500 LK	190	30
DN 800/810, SEC 818, SR 700, BD 800	210	30
BD 800, KS 810/805, HD 2075 S, P 3802	210	30
Bosch		
GKS 55/55 CE (neu)	190	30
PKS 66	190	30
GKS 65/65 GCE/66/66 CE/68 BC	190	30
GKS 75 S	210	30
GCM 800 SJ/8 SDE/8 SJL	216	30
GKS 85 S	230	30
GCM 10 S/SD	254	30

	Ø	Ø отв.
GTS 10 J/ XC	254	30
GCM 12, 12 GDL/SDE/JL	305	30
GTM 12 JL	305	30
DeWalt		
DW 351	152	20
DC330KA/KB	165	20
D23650, DW 365/65/2365K, DWE575K, DWE576K	190	30
DW 700/701/707/712/770/ 771/777	216	30
DW 383, D 23700	235	30
DW125/1251/150/1501/1503/ 250/252/320/702/703/710/ 717/717XPS/720/742/743/ 743N/744/745/746/S778/ 744XP/745,DWS778	250	30
1875, 2151, 2154, 2155, 1635-3L-4L, 21553 3L, DW1370/160DS/305/ 8001/8002/8003	300	30
142 DS, 160 DS, 1635, DW 810	300	30
DW 721/721KN/722/725/ 726/8101/8012/8103	300	30
DW704/705/706/708/716/ 716 E/718, D27105/27107/ 27107XPS/27111/27112/ 27113, DWS780	305	30
D27400	315	30
DW1420S/1600S/729KN	350	30
C14,1635, 6L, 2155, 6	400	30
163546+62, 2155-4+6, C	400	30
6K/L, BK, DA 1635	500	30
Einhell		
BHS 55, HK-G 55	160	20
WIS 600/400	600	30
WIS 700/400	700	30
BT-TS 1500 U	250	30
RT-CS 190/1	190	30
RT-TS 1725 U	250	30
BT-SM 2050	210	30
RT-SM 305	210	30
RT-SM 430	250	30
ELU		
MH 18	150	20
MH 151	150	20
MH 165/265	190	30
ETS 3002, RAS 1251/1253, TGS 170/171/172/173, ETS 21/23, TGS 271/273	250	30
Festool		
AP 553, ATF 55 FS, AT 55 EFS/55 EB	160	20
AP 55/55 E/55 EB	160	20
ATF 55/55 E/55 EB, TS 55/ 55 RQ-Plus, TSC 55 Li REB- Basic	160	20
HK 55 EBQ-Plus, HKC 55 EB Li-Basic	160	20
AT 65/65 E	190	30
AT 65 FS, ATF 65 B/65 E, AT 66	190	30
AP 65/65 E/65 EB	190	30
TS 75/75 EBQ	210	30
Symmetric SYM 70/SYM 70 E	216	30
HK 85 EB	230	30
HK 132 E	350	30
Güde		
GKS 1100 P, KT 210, GUKS	210	30
GWS 600 EC	220	30
GTKS 315	315	30
QWS 600	600	30
GWS 700	700	30
GWS 700 EC	700	30
GTKS 2200	315	30

	Ø	Ø отв.
GKS 250 L, TK 2400, TKGS 1800	250	20
GFO 1801	254	20
GFO 1401	216	30
Hitachi		
C6DA, FC6DA	160	20
FC7SA, PSM-7, PSU-7	190	30
C 7BU2/7U2/7MFA	190	30
C8U/FA, PSM-8, PSU-8	210	30
C8FC, CSU, CU8	210	30
C8FAFC/FS, C 8FSHE	216	30
PSU13	315	30
C7U2, C7BU2	190	30
C 12 LCH, C 12 YA/YB, C 12 LSH	305	30
Holz-Her		
1420, 2107, 2108, HKU264/50/550	160	20
2103, 2104, 2105, 2106, AP 55 EB, ATF 55 EB	160	20
2114, 2116, 2117, 2118, 2119, 2126, 2127, 2269, 282, 2214, DERBY, T65E	190	30
2117, 2119, AP 65 EB, AT 65 EB	190	30
2264, 2267, 2279, 2284, PKS267/284	210	30
D27400	230	30
2120	230	30
2294	230	30
HKD85/275, PKS1210/ 1211/1212/1213/1214/ 1215/1220/5275/275	300	30
HKKS130/150/176/276	350	30
HKSB7K, HKS277/2137	400	30
Holzskraft		
HWS 600	600	30
HWS 700	700	30
Kress		
CHK5 6055	160	20
1500 KS, CHK5 6066	190	20
Mafell		
A 55, B 55, FU 55, KSS 400, KSS 330, MKS 55, MS 55, MT 55, PS 52/5 S, X 55, XE 55, KST 55, KSS 400/ 400 36V, PS 3100 SE	160	20
KSP 55/55 F, KST 55	160	20
KS 320, PSS 3100	160	20
KSP 65 F, MKS 65	190	30
ERIKA 60, KS 65, MS 65	190	30
MKS 75/85 S, MS 75	210	30
KSP 85/85 F	230	30
ERIKA 85 L, MKS 85 S, MS 85, ERIKA 85 Ec	250	30
BIBER, BIBEREX, FS 85, MKS 105/105 E, MONIKA, TFK 85/8	315	30
BSK 4/5/6, MKS 125, SF 32	350	30
AZB, BK 3, FKB 150, FS 130 K/130 S, TD 3, TDH 4, TK 150, VKS 130/ 160, BSK 4	400	30
THD 425, TFS 1305	400	30
BK 4, BKV 4, BKS 5/6, FSG 165 K, MKS 185 E, TDH 450/5, FSG 200/240 K	450	30
170, BKV5	500	30
FSG 240, TSG 240	600	30
Makita		
DCS551Y1J	150	20
5600 BR/NB/RDW, SR 1600	160	20
5603 R	165	20
5604 R	165	20

	Ø	Ø отв.
5017 RKB	165	30
3501, 5800 RB	190	20
LS0714FB, DLS713RME/ DLS713Z/DLS714Z	190	20
5017 R, 5017RKB	190	30
5704 R, 5704RJ	190	30
5703 R	190	30
2705 R	190	30
HS7101J1, DHS710ZJ	190	30
LS 0810	210	30
LS0815FL	216	30
5903 R	235	30
5900/BR, SR 2300	235	30
5143 R	250	30
LH1200FL, LS1216LB	305	30
5100 BR, 2712	315	30
MS 1400	350	30
Milwaukee		
CS 55	160	20
SCS 65 Q	190	30
CS 75	210	30
MS 216 SB	216	30
M18 SMS216	216	30
MS 3 C, MS 305 DB	250	20
Posch		
RZ 600	600	30
R-700, RS 5, RZ4-700, RZ 700, TWEA-700CT, TWKE4-700, TWZ 700, WZ 700, WKE 5,5 700	700	30
WE 5,5 700 C	700	30
TWE 5,5 C, GS		
WKE 7,5 GS duo, RE 5,5 C		
Ryobi		
W 5502 C	160	20
W 66613, W6615 X, WS 662, EWS 1366	190	30
ETS 1525	254	30
ETS 1526	254	30
Scheppach		
TK 1685 Magnum, TS 4000, Duo 7.0, Bestcombi 7.0	300	30
Capas 3, Capas 7.0	305	30
Forsato XL/XXL, TS 315, TK, TKH, TKU, TS 4010, Tisa 5.0	315	30
BSH 500/400	400	30
BS 500, BSH 500, WS 500	500	30
KE 6/60/6011, KH 6/60, KW 60/6011/611	600	30
KD 2700, KE 70/70 M, KEZ 700, KH 70, KW 2700/70/70 M, KWZ 7/700	700	30
Wox d700s	700	30
Precisa 6.0	315	30
Forsa 4.0/6.0, 8.0/9.0	315	30
Structo 5.0/7.0	500	30
Capas 5.0	254	30
SKIL		
1873, 1131	210	30
1524 H, 1526 H, 1873 H	210	30
1866 H, 1886 H	230	30
1525 H, 1985 U, 1986 U	235	30
1899 H	250	30
Protool		
CSP 55/56	160	20
CSP 68	190	30
CSP 132	350	30

Ø Диаметр в мм
Ø отв. Диаметр отверстия в мм

Пильные диски »power cut«

Пильные диски для ручных дисковых пил



- Для грубого и среднего качества раскроя при большой подаче и незначительной потребляемой мощности
- Хорошие результаты распиливания при продольных распилах цельной древесины
- Частично может применяться для строительной древесины с гвоздями и остатками бетона
- При обработке облицованной древесины или иных многослойных материалов возможны только грубые резы

Диаметр x ширина среза x отверстие мм	Материал	Число зубьев	Форма зубьев	Толщина несущего полотна пилы мм	Угол зажима	Подходит для	№ для заказа
152 x 2,4 x 20	HW/CT	12	FZ	1,6	15°	Ks 0852 S	628001000*
160 x 2,2 x 20	HW/CT	10	WZ	1,4	22°	KS 54 / KSE 55 Plus / KSE 55 Vario Plus / KS 55 / KS 55 FS / KS 55 / KS 55 FS	628002000*
190 x 2,6 x 20	HW/CT	14	WZ	1,8	25°	Ks 1266 S / Ks 1468 S	628004000*
190 x 2,2 x 30	HW/CT	14	WZ	1,4	25°	KS 66 / KS 66 Plus / KSE 68 Plus	628005000*
190 x 2,2 x 30	HW/CT	16	FZ/FA	1,4	12°	KS 66 / KS 66 Plus / KSE 68 Plus	628006000*
210 x 2,6 x 30	HW/CT	16	FZ	1,8	25°	Ks E 1678 S-Signal	628007000*
230 x 2,6 x 30	HW/CT	18	FZ/FA	1,8	10°	KS 85	628010000*
230 x 2,6 x 30	HW/CT	24	WZ	1,8	20°	KS 85	628011000*

Пильные диски для полустационарных / стационарных циркулярных пил



- Твердосплавное пильное полотно**
- Для грубого и среднего качества раскроя при большой подаче и незначительной потребляемой мощности
 - Хорошие результаты распиливания при продольных распилах цельной древесины
 - Частично может применяться для строительной древесины с гвоздями и остатками бетона
 - При обработке облицованной древесины или иных многослойных материалов возможны только грубые резы
 - Крепление с дополнительными отверстиями в пильных дисках с Ø 216, 250, 254 и более 300 мм

Диаметр x ширина реза x отверстие мм	Материал	Число зубьев	Форма зубьев	Толщина несущего полотна пилы мм	Угол зажима	Подходит для	№ для заказа
210 x 1,8 x 30	HW/CT	24	WZ	1,4	5°	KS 210 / KGS 255	628008000*
216 x 2,4 x 30	HW/CT	20	WZ	1,8	5° отп.	KS 216 M Lasercut / KGS 216 M / KGSV 216 M / KGS 216 Plus / KGSV 72 Xact / KGSV 72 Xact SYM	628230000*
216 x 2,4 x 30	HW/CT	24	WZ	1,8	5° отп.	KS 216 M Lasercut / KGS 216 M / KGSV 216 M / KGS 216 Plus / KGSV 72 Xact / KGSV 72 Xact SYM	628009000*
250 x 2,8 x 30	HW/CT	24	WZ	2	25°	PKU 250 / PK 255 / PKF 255 / PKF 255 V8 / Multi 260 / Multi 310 / PK 250	628012000*
250 x 2,8 x 30	HW/CT	24	WZ	2	3° отп.	KS 250 / KGS 301 / KGS 303 / KGS 331	628013000*
254 x 2,4 x 30	HW/CT	24	WZ	1,6	20°	TS 254 / TK 250	628025000*
254 x 2,4 x 30	HW/CT	24	WZ	1,8	5° отп.	KS 254 Plus / KGS 254 M / KGS 254 Plus / KGS 254 I Plus	628220000*
300 x 2,8 x 30	HW/CT	28	WZ	1,8	15°	PK 300 / PKV 300 G до 1996	628014000
315 x 2,8 x 30	HW/CT	20	FZ	1,8	22°	TKHS 315 / KGT 300	628015000
315 x 3 x 30	HW/CT	24	WZ	2	20°	TKHS 315	628016000
350 x 2,8 x 30	HW/CT	22	FZ	1,8	22°	TK 350 до 1983	628017000
400 x 3,5 x 30	HW/CT	28	FZ/FA	2,5	10°	BKS 400 Plus	628018000
400 x 3,5 x 30	HW/CT	60	WZ	2,5	15°	BKS 400 Plus	628019000
450 x 3,5 x 30	HW/CT	32	FZ/FA	2,5	10°	BKS 450 Plus / BKH 450 Plus	628020000
450 x 3,8 x 30	HW/CT	66	WZ	2,8	15°	BKS 450 Plus / BKH 450 Plus	628021000
500 x 3,8 x 30	HW/CT	22	WZ	2,8		BW 500 до 1998	628022000
600 x 3,8 x 30	HW/CT	36	WZ	2,8		BW 600	628023000
700 x 4,2 x 30	HW/CT	42	WZ	3,2		BW 7	



Хромо-ванадиевые пильные диски

- Для грубого и среднего качества раскроя при большой подаче и незначительной потребляемой мощности
- Хорошие результаты распиливания при продольных распилах цельной древесины
- Частично может применяться для строительной древесины с гвоздями и остатками бетона
- При обработке облицованной древесины или иных многослойных материалов возможны только грубые резы

Диаметр х ширина реза х отверстие мм	Материал	Число зубьев	Форма зубьев	Толщина несущего полотна пилы мм	Угол зажима	Подходит для	№ для заказа
315 x 1,8 x 30	CV	56	KV	1,8		TKHS 315	628100000
315 x 1,8 x 30	CV	80	NV	1,8		TKHS 315	628101000
350 x 1,8 x 30	CV	56	NV	1,8		TK 350 до 1983	628102000
400 x 2 x 30	CV	56	KV	2		BKS 400 Plus	628105000
500 x 2,5 x 30	CV	56	KV	2,5		BW 500 до 1998	628108000
600 x 2,8 x 30	CV	56	KV	2,8		BW 600	628109000
700 x 2,8 x 30	CV	56	KV	2,8		BW 750 / BW 700 до 1993	628110000
450 x 2,2 x 30	CV	56	WZ	2,2		BKS 450 Plus / BKH 450 Plus	628094000

Пильные диски »precision cut«

Пильные диски для ручных дисковых пил



- Очень широкий спектр применения в деревообработке
- Для очень качественных, чистых распилов при продольном и параллельном распиливании мягкой и твердой древесины
- Прекрасно подходит для цельной и слоеной древесины, необработанных древесностружечных панелей, с покрытием или фанеровкой, МДФ, многослойных материалов
- Необходима более высокая мощность циркулярной пилы

Диаметр х ширина реза х отверстие мм	Материал	Число зубьев	Форма зубьев	Толщина несущего полотна пилы мм	Угол зажима	Подходит для	№ для заказа
160 x 1,6 x 20 / 16	HW/CT	24	WZ	1,1	22°	KSAP 18 / KSA 18 LTX	628030000*
160 x 2,2 x 20	HW/CT	24	WZ	1,4	20°	KS 54 / KSE 55 Plus / KSE 55 Vario Plus / KS 55 / KS 55 FS	628031000*
167 x 2,4 x 20	HW/CT	20	WZ	1,6	20°	Ks 1155 S	628032000*
167 x 2,4 x 20	HW/CT	40	WZ	1,6	10°	Ks 1155 S	628033000*
190 x 2,6 x 20	HW/CT	48	WZ	1,8	10°	Ks 1266 S / Ks 1468 S	628034000*
190 x 2,2 x 30	HW/CT	48	WZ	1,4	15°	KS 66 / KS 66 Plus / KSE 68 Plus	628035000*
210 x 2,6 x 30	HW/CT	56	WZ	1,8	10°	Ks E 1678 S-Signal	628040000*
230 x 2,6 x 30	HW/CT	56	WZ	1,8	15°	KS 85	628044000*

Пильные диски для полустационарных / стационарных циркулярных пил



- Очень широкий спектр применения в деревообработке
- Для очень качественных, чистых распилов при продольном и параллельном распиливании мягкой и твердой древесины
- Прекрасно подходит для цельной и слоеной древесины, необработанных древесностружечных панелей, с покрытием или фанеровкой, МДФ, многослойных материалов
- Необходима более высокая мощность циркулярной пилы
- Крепление с дополнительными отверстиями в пильных дисках с Ø 216, 250, 254 и более 300 мм

Диаметр х ширина реза х отверстие мм	Материал	Число зубьев	Форма зубьев	Толщина несущего полотна пилы мм	Угол зажима	Подходит для	№ для заказа
210 x 2,4 x 30	HW/CT	30	WZ	1,6	22°	PK 200 / UK 220	628036000*
210 x 2,4 x 30	HW/CT	40	WZ	1,8	3°	KS 210 / KGS 255 / PK 200 / UK 220	628037000*
210 x 2,8 x 30	HW/CT	42	FZ/TZ	1,8	1° отр.	KS 210 / KGS 255 / PK 200 / UK 220	628038000*
210 x 2,4 x 30	HW/CT	42	WZ	1,6	22°	PK 200 / UK 220	628039000*
216 x 2,4 x 30	HW/CT	48	WZ	1,8	5° отр.	KS 216 M Lasercut / KGS 216 M / KGS 216 Plus / KGSV 72 Xact / KGSV 72 Xact SYM / KGSV 216 M	628041000*

Диаметр х ширина реза х отверстие мм	Материал	Число зубьев	Форма зубьев	Толщина несущего полотна пилы мм	Угол зажима	Подходит для	№ для заказа
220 x 2,4 x 30	HW/CT	36	WZ	1,6	10°	UK 290 / UK 333 / Secanta	628042000*
220 x 2,6 x 30	HW/CT	48	DZ/HZ	1,6	10°	UK 290 / UK 333 / Secanta	628043000*
250 x 2,8 x 30	HW/CT	34	WZ	1,8	15°	KGT 500 / KGT 501 / KGT 550 / PKU 250 / PK 255 / PKF 255 / PKF 255 V8 / Multi 260 / Multi 310	628045000*
250 x 2,8 x 30	HW/CT	42	WZ	1,8	15°	KGT 500 / KGT 501 / KGT 550 / PKU 250 / PK 255 / PKF 255 / PKF 255 V8 / Multi 260 / Multi 310 / PK 250	628046000*
250 x 2,4 x 30	HW/CT	48	WZ	1,8	5° отр.	KS 250 / KGS 301 / KGS 303 / KGS 331	628047000*
250 x 2,4 x 30	HW/CT	60	WZ	1,8	5° отр.	KS 250 / KGS 301 / KGS 303 / KGS 331	628048000*
250 x 2,8 x 30	HW/CT	60	WZ	1,8	15°	TS 250 / PKU 250 / PK 255 / PKF 255 / PKF 255 V8 / Multi 260 / Multi 310 / PK 250	628049000*
254 x 2,4 x 30	HW/CT	40	WZ	1,6	20°	TS 254 / TK 250	628059000*
254 x 2,4 x 30	HW/CT	48	WZ	1,8	5° отр.	KS 254 Plus / KGS 254 M / KGS 254 Plus / KGS 254 I Plus	628221000*
254 x 2,4 x 30	HW/CT	60	WZ	1,8	5° отр.	KS 254 Plus / KGS 254 M / KGS 254 Plus / KGS 254 I Plus	628222000*
300 x 2,8 x 30	HW/CT	48	WZ	1,8	15°	PK 300 / PKV 300 G до 1996	628051000
300 x 2,8 x 30	HW/CT	72	WZ	1,8	10°	PK 300 / PKV 300 G до 1996	628053000
305 x 2,4 x 30	HW/CT	48	WZ	1,8	5° отр.	KS 305 Plus / KGS 305 / KS 305 M / KGT 305 M / KGS 305 M	628227000*
305 x 2,4 x 30	HW/CT	60	WZ	1,8	5° отр.	KS 305 Plus / KGS 305 / KS 305 M / KGT 305 M / KGS 305 M	628228000*
305 x 2,4 x 30	HW/CT	84	WZ	1,8	5° отр.	KS 305 Plus / KGS 305 / KS 305 M / KGT 305 M / KGS 305 M	628229000*
305 x 2,4 x 30	HW/CT	60	WZ	1,8	1,5°	KGS 305	628054000
305 x 2,4 x 30	HW/CT	80	WZ	1,8	5°	KGS 305	628055000
315 x 2,4 x 30	HW/CT	48	WZ	1,8	5° отр.	KGS 315 Plus / KGS 305	628224000*
315 x 2,4 x 30	HW/CT	84	WZ	1,8	5° отр.	KGS 315 Plus / KGS 305	628225000*
315 x 2,8 x 30	HW/CT	48	WZ	1,8	15°	TKHS 315	628056000
315 x 2,8 x 30	HW/CT	48	WZ	1,8	0°	KGS 305 / KGT 300 / TKHS 315	628057000
315 x 2,8 x 30	HW/CT	84	WZ	1,8	10°	KGS 305 / KGT 300 / TKHS 315	628058000

Пильные диски «Classic» для полустационарных / стационарных циркулярных пил



- Очень широкий спектр применения в деревообработке
- Для качественных, чистых распилов при продольном и параллельном распиливании мягкой и твердой древесины
- Подходят для цельной и слоеной древесины, необработанных древесностружечных панелей, с покрытием или фанеровкой, МДФ, композиционных материалов
- Необходима более высокая мощность циркулярной пилы

Диаметр х ширина реза х отверстие мм	Материал	Число зубьев	Форма зубьев	Толщина несущего полотна пилы мм	Угол зажима	Подходит для	№ для заказа
216 x 2,4 x 30	HW/CT	40	WZ	1,8	5° отр.	KS 216 M Lasercut / KGS 216 M / KGSV 216 M / KGSV 72 Xact / KGSV 72 Xact SYM	628060000*
216 x 1,8 x 30	HW/CT	40	WZ	1,2	5°	KS 18 LTX 216 / KGS 18 LTX 216	628065000*
216 x 2,4 x 30	HW/CT	30	WZ	1,6	22°	TS 216 / TS 216 Floor	628062000*
254 x 2,4 x 30	HW/CT	48	WZ	1,8	5° отр.	KGS 254 M	628061000*
305 x 2,4 x 30	HW/CT	56	WZ	1,6	5° отр.	KGS 305 M / KS 305 M / KGT 305 M	628064000*

* Розничная упаковка

Пильные диски »multi cut«

Пильные диски для ручных дисковых пил



- Универсальное применение со сложными материалами
- При высочайших требованиях к качеству реза, например, ламинат, тонкостенные полимерные, алюминиевые, медные, латунные профили
- Идеально подходит для многих задач внутренней отделки
- Превосходные результаты также при поперечной резке цельной древесины, необработанных древесностружечных панелей, с покрытием или фанеровкой, МДФ
- Требуется очень большая мощность циркулярной пилы
- Относительно низкая скорость распиливания

Диаметр x ширина реза x отверстие мм	Материал	Число зубьев	Форма зубьев	Толщина несущего полотна пилы мм	Угол зажима	Подходит для	№ для заказа
150 x 2,4 x 20	HW/CT	36	WZ	1,6	10°	Ks 0852 S	628000000*
152 x 2,4 x 20	HW/CT	54	FZ/TZ	1,6	5° отр.	Ks 0852 S	628070000*
160 x 2,2 x 20	HW/CT	30	WZ	1,4	5°	KS 54 / KSE 55 Plus / KSE 55 Vario Plus / KS 55 / KS 55 FS	628071000*
160 x 2,2 x 20	HW/CT	42	WZ	1,4	15°	KS 54 / KSE 55 Plus / KSE 55 Vario Plus / KS 55 / KS 55 FS	628072000*
160 x 2,2 x 20	HW/CT	54	FZ/TZ	1,4	8°	KS 54 / KSE 55 Plus / KSE 55 Vario Plus / KS 55 / KS 55 FS	628073000*
167 x 2,4 x 20	HW/CT	42	FZ/TZ	1,6	6° отр.	Ks 1155 S	628074000*
190 x 2,2 x 30	HW/CT	36	WZ	1,4	5°	KS 66 / KS 66 Plus / KSE 68 Plus	628075000*
190 x 2,6 x 20	HW/CT	54	FZ/TZ	1,8	5° отр.	Ks 1266 S / Ks 1468 S	628076000*
190 x 2,2 x 30	HW/CT	56	FZ/TZ	1,4	8°	KS 66 / KS 66 Plus / KSE 68 Plus	628077000*
230 x 2,6 x 30	HW/CT	60	WZ	1,8	5°	KS 85	628085000*

Пильные диски для полустационарных / стационарных циркулярных пил



- Универсальное применение со сложными материалами
- При высочайших требованиях к качеству реза, например, ламинат, тонкостенные полимерные, алюминиевые, медные, латунные профили
- Идеально подходит для многих задач внутренней отделки
- Превосходные результаты также при поперечной резке цельной древесины, необработанных древесностружечных панелей, с покрытием или фанеровкой, МДФ
- Требуется очень большая мощность циркулярной пилы
- Относительно низкая скорость распиливания
- Крепление с дополнительными отверстиями в пильных дисках с Ø 216, 250, 254 и более 300 мм (кроме 628063000)

Диаметр x ширина реза x отверстие мм	Материал	Число зубьев	Форма зубьев	Толщина несущего полотна пилы мм	Угол зажима	Подходит для	№ для заказа
210 x 2,6 x 30	HW/CT	54	FZ/TZ	1,8	5° отр.	KS 210 / KGS 255 / Ks E 1678 S-Signal	628078000*
210 x 2,8 x 30	HW/CT	60	WZ	2	5° отр.	KS 210 / KGS 255 / Ks E 1678 S-Signal	628079000*
210 x 2,4 x 30	HW/CT	64	WZ	1,6	10°	PK 200 / UK 220	628081000*
210 x 2,4 x 30	HW/CT	64	FZ/TZ	1,6	5° отр.	KS 210 / KGS 255	628082000*
216 x 2,4 x 30	HW/CT	60	FZ/TZ	1,8	5° отр.	KS 216 M Lasercut / KGS 216 M / KGS 216 Plus / KGSV 72 Xact / KGSV 72 Xact SYM	628083000*
216 x 2,4 x 30	HW/CT	64	FZ/TZ	1,6	10°	TS 216 / TS 216 Floor	628063000*
220 x 2,6 x 30	HW/CT	80	FZ/TZ	1,6	10°	UK 290 / UK 333 / Secanta	628084000*
250 x 2,8 x 30	HW/CT	80	WZ	1,8	10°	KGT 500 / KGT 501 / KGT 550 / TS 250 / PKU 250 / PK 255 / PKF 255 / PKF 255 V8 / Multi 260 / Multi 310	628087000*
250 x 2,8 x 30	HW/CT	80	FZ/TZ	2	5° отр.	KGS 301 / KGS 303 / KGS 331 / KGT 500 / KGT 501 / KGT 550 / TS 250 / PKU 250 / PK 255 / PKF 255 / PKF 255 V8 / Multi 260 / Multi 310	628088000*
254 x 2,4 x 30	HW/CT	80	FZ/TZ	1,6	5°	TS 254 / TK 250	628093000*
254 x 2,4 x 30	HW/CT	80	FZ/TZ	1,8	5° отр.	KS 254 Plus / KGS 254 M / KGS 254 Plus / KGS 254 I Plus	628223000*
300 x 2,8 x 30	HW/CT	96	FZ/TZ	2,2	6° отр.	PK 300 / PKV 300 G до 1996	628090000
305 x 2,8 x 30	HW/CT	96	FZ/TZ	2	5° отр.	KGS 305 / KS 305 Plus / KS 305 M / KGT 305 M / KGS 305 M	628091000
315 x 2,4 x 30	HW/CT	96	FZ/TZ	1,8	5° отр.	KGS 315 Plus / KGS 305	628226000*
315 x 2,8 x 30	HW/CT	96	FZ/TZ	2	5° отр.	KGS 305	628092000

Пильные диски «Classic» для полустационарных / стационарных циркулярных пил



- Универсальное применение со сложными материалами
- При высоких требованиях к качеству распила, например, при работе с ламинатом, тонкостенными полимерными, алюминиевыми, медными, латунными профилями
- Идеально подходит для многих задач внутренней отделки
- Хороший результат также при поперечном распиле цельной древесины, ДСП без отделки, с покрытием или облицовкой, МДФ
- Требуется очень большая мощность циркулярной пилы
- Относительно низкая скорость распиливания

Диаметр x ширина реза x отверстие мм	Материал	Число зубьев	Форма зубьев	Толщина несущего полотна пилы мм	Угол зажима	Подходит для	№ для заказа
216 x 2,4 x 30	HW/CT	60	FZ/TZ	1,8	5° отр.	KGSV 216 M / KGSV 72 Xact / KGSV 72 Xact SYM / KS 216 M Lasercut / KGS 216 M	628066000*







Переходные кольца для пильных дисков циркулярной пилы





№ для заказа
623545000
623546000
623547000
623548000
623549000
623550000*
623551000*

* Розничная упаковка

Другие принадлежности для ручных дисковых пил

Направляющая с принадлежностями		№ для заказа
	<p>Направляющая</p> <ul style="list-style-type: none"> ■ Стабильный анодированный алюминиевый профиль ■ Нескользящее покрытие для надежной опоры и защиты заготовок от царапин ■ Плотно прилегающая регулируемая направляющая линейка <p>подходит для инструментов Metabo, таких как лобзики, ручные циркулярные пилы и фрезеры OFE 738 и Of E 1229 Signal (с соответствующими комплектующими); KS 55 FS, KSE 55 Vario Plus, KS 66 Plus, KSE 68 Plus (непосредственно); также может использоваться с защитным кожухом CED 125 Plus в сочетании с угловой шлифмашиной</p> <p>Общая длина: 1 500 мм</p>	631213000
	<p>Направляющая с чехлом</p>	631213700
	<p>Переходник</p> <ul style="list-style-type: none"> ■ Для удобного соединения двух направляющих 	631211000*
	<p>2 шурупы</p> <ul style="list-style-type: none"> ■ Для закрепления направляющей шины на заготовке или верстаке 	631031000*
	<p>Направляющая</p> <ul style="list-style-type: none"> ■ Для установки циркулярных пил KSA 18 LTX, KSAP 18, KS 54 и KS 54 SP на направляющую шину ■ Направляющая в комплекте с 2 установленными алюминиевыми резьбовыми втулками для циркулярных пил 	631019000
	<p>Адаптер</p> <ul style="list-style-type: none"> ■ Для установки циркулярных пил KS 66 и KSE 68 Plus (стар.; № для заказа: на направляющую шину 600543. 	631020000

Патрубок для выброса опилок		№ для заказа
	<p>Патрубок для выброса опилок</p> <ul style="list-style-type: none"> ■ Поворотный ■ Для установки всасывающего шланга на ручной циркулярной пиле KS 54 или KSE 55 Plus 	630924000*

Всасывающий шланг		№ для заказа
	<p>Всасывающий шланг</p> <ul style="list-style-type: none"> ■ С байонетным соединительным элементом и резиновым соединительным элементом (внутр. Ø 30 мм, наруж. Ø 35 мм) <p>Ø соединительного элемента: 58/35 мм Длина шланга: 3,5 м Диаметр всасывающего шланга: 27 мм</p>	631938000

* Розничная упаковка



Технические данные	Аккумуляторный лобзик STA 18 LTX	Аккумуляторный лобзик STA 18 LTX 140
Вид аккумуляторного блока	Li-Ion / LiHD	Li-Ion / LiHD
Напряжение аккумуляторного блока	18 V	18 V
Максимальная толщина материала		
- Дерево	135 mm	140 mm
- Цветные металлы	35 mm	35 mm
- Стальной лист	10 mm	10 mm
Диапазон наклона от/до	- 45 °/+ 45 °	- 45 °/+ 45 °
Ступени маятникового хода	4	4
Ход пилки	25,4 mm	26 mm
Частота хода на холостых оборотах	0 - 2.700 /min	1.000 - 3.000 /min
Вес (с аккумуляторным блоком)	2,8 kg	2,9 kg

Комплект поставки	№ для заказа	602298	601405
Всасывающий патрубок			■
Защитное стекло			■
Защитная пластина, пластмассовая		■	■
Пластина защиты от стружек		■	■
Шестигранный ключ		■	■
2 аккумуляторных блока Li-Power (18 В/5,2 А*ч)		■	■
Зарядное устройство ASC 30-36 В «AIR COOLED»		■	■
Пластиковый кофр		■	■

Варианты комплектации см. в прайс-листе Metabo и в интернете

Преимущества изделия

- Система Metabo «Quick» для смены пильного полотна без использования инструментов
- Низко расположенная направляющая пильного полотна для точных резов
- Дуговая рукоятка с нескользящей накладкой Softgrip
- Электроника Vario (V) - управление частотой ходов в соответствии со свойствами материала
- Распил, щадящий поверхность, и без сколов благодаря защитной пластине и защите от опилок
- Необычайно мощный электролобзик с VTC-электроникой для быстрого распила мягкой древесины толщиной до 140 мм
- Очень удобен в обращении, благодаря малому охвату рукоятки и покрытию Softgrip
- Точное распиливание материалов в соответствии с их свойствами за счет переменного числа ходов, маятникового хода и низко расположенному подпружиненному ведущему ролику
- Metabo Quick для замены пильного полотна без инструментов, с автоматическим выбросом
- Простота заправки благодаря пусковой автоматике с автоматическим ускорением частоты ходов
- Упрощенное косое резание благодаря настраиваемому без помощи инструментов основанию с точками фиксирования
- Полноволновая электроника Vario-Tacho-Constamatic (VTC) для работы с частотой ходов, отвечающей свойствам материала и остающейся неизменной при нагрузке
- Защита от повторного пуска: предотвращает непреднамеренный запуск после прерывания электропитания

- Подключаемая функция сдувания опилок обеспечивает свободную видимость зоны распила
- Встроенное светодиодное рабочее освещение для подсветки зоны распила
- Длительный срок службы благодаря оптимальному расчету редуктора и мотора, а также прочному корпусу редуктора, изготовленному из алюминиевого литья под давлением
- Аккумуляторные блоки с индикацией уровня заряда

Системные компоненты

Принадлежности ➔ 357

Аккумуляторные блоки ➔ 64

Системы пылеотсоса ➔ 399



Технические данные	Лобзик STEB 65 Quick	Лобзик STEB 70 Quick	Лобзик STEB 80 Quick
Номинальная потребляемая мощность	450 W	570 W	590 W
Отдаваемая мощность	230 W	335 W	350 W
Максимальная толщина материала			
- Дерево	65 mm	70 mm	80 mm
- Цветные металлы	18 mm	20 mm	25 mm
- Стальной лист	6 mm	6 mm	8 mm
Диапазон наклона от/до	- 45 °/+ 45 °	- 45 °/+ 45 °	- 45 °/+ 45 °
Ступени маятникового хода	4	4	4
Частота хода на холостых оборотах	600 - 3.000 /min	900 - 3.300 /min	900 - 3.300 /min
Ход пилки	18 mm	22 mm	22 mm
Вес без сетевого кабеля	1,9 kg	2 kg	2 kg
Длина кабеля	2,5 m	2,4 m	2,4 m

Комплект поставки

№ для заказа	601030	601040	601041
Всасывающий патрубок	■	■	■
Защитное стекло	■	■	■
Пластина защиты от стружек	■	■	■
Пилка по дереву	■		
Пилка по металлу	■		
Шестигранный ключ	■	■	■
Пластиковый кофр	■	■	■

Преимущества изделия

- Функция выдувания опилок обеспечивает просмотр области обработки
- Низко расположенная направляющая пыльного полотна для точных резов
- Подключаемая функция сдувания опилок обеспечивает свободную видимость зоны распила
- Направляющая и приспособление ведения поставляются в качестве принадлежностей
- Система Metabo «Quick» для смены пыльного полотна без использования инструментов
- Дуговая рукоятка с нескользящей накладкой Softgrip
- Электроника Vario (V) - управление частотой ходов в соответствии со свойствами материала
- Возможность подключения универсального пылесоса

Системные компоненты

Принадлежности → 357

Системы пылесоса → 399



Технические данные	Лобзик STE 90 SCS	Лобзик STE 100 SCS
Номинальная потребляемая мощность	610 W	630 W
Отдаваемая мощность	360 W	380 W
Максимальная толщина материала		
- Дерево	90 mm	100 mm
- Цветные металлы	20 mm	25 mm
- Стальной лист	6 mm	8 mm
Диапазон наклона от/до	- 45 °/+ 45 °	- 45 °/+ 45 °
Ступени маятникового хода	4	4
Частота хода на холостых оборотах	1.000 - 3.000 /min	1.000 - 3.000 /min
Ход пилки	22 mm	22 mm
Вес без сетевого кабеля	2,3 kg	2,3 kg
Длина кабеля	2,5 m	2,5 m

Комплект поставки

№ для заказа	601042	601043
Всасывающий патрубок	■	■
Защитное стекло	■	■
Пластина защиты от стружек	■	■
Шестигранный ключ	■	■
Пластиковый кофр	■	■

Преимущества изделия

- Система Metabo «Quick» для смены пыльного полотна без использования инструментов
- Низко расположенная направляющая пыльного полотна для точных резов
- Система прямого реза Metabo SCS: вставляемая в направляющую пластину насадка для удобного распила по прямой
- Подключаемая функция сдувания опилок обеспечивает свободную видимость зоны распила
- Встроенное светодиодное рабочее освещение для подсветки зоны распила
- Полноволновая электроника Vario-Constamatic (VC) для работы с частотой ходов, отвечающей свойствам материала и остающейся практически неизменной при нагрузке
- Возможность подключения универсального пылесоса
- Направляющая и приспособление ведения поставляются в качестве принадлежностей

Системные компоненты

Принадлежности → 357

Системы пылесоса → 399

**Лобзик
STE 140**

**Лобзик
STE 140 Plus**

Технические данные	Лобзик STE 140	Лобзик STE 140 Plus
Номинальная потребляемая мощность	750 W	750 W
Отдаваемая мощность	420 W	420 W
Максимальная толщина материала		
- Дерево	140 mm	140 mm
- Цветные металлы	35 mm	35 mm
- Стальной лист	10 mm	10 mm
Диапазон наклона от/до	- 45 °/+ 45 °	- 45 °/+ 45 °
Ступени маятникового хода	4	4
Частота хода на холостых оборотах	1.000 - 3.100 /min	1.000 - 3.100 /min
Ход пилки	26 mm	26 mm
Вес без сетевого кабеля	2,5 kg	2,5 kg
Длина кабеля	4 m	4 m

Комплект поставки

№ для заказа	601401	601403
Всасывающий патрубок		■
Защитное стекло		■
Защитная пластина, пластмассовая		■
Пластина защиты от стружек		■
Шестигранный ключ	■	
Пластиковый кофр		■

Преимущества изделия

- Простота запиливания благодаря пусковой автоматике с автоматическим ускорением частоты ходов
- Упрощенное косое резание благодаря настраиваемому без помощи инструментов основанию с точками фиксирования
- Рабочее светодиодное освещение, автоматически включающееся при движении, для яркого освещения зоны распила
- Защита от повторного пуска: предотвращает непреднамеренный запуск после прерывания электропитания

- Необычайно мощный электролобзик с VTC-электроникой для быстрого распила мягкой древесины толщиной до 140 мм
- Очень удобен в обращении, благодаря малому охвату рукоятки и покрытию Softgrip
- Точное распиливание материалов в соответствии с их свойствами за счет переменного числа ходов, маятникового хода и низко расположенного подпружиненного ведущего ролика
- Metabo Quick для замены пильного полотна без инструментов, с автоматическим выбросом
- Подключаемая функция сдувания опилок обеспечивает свободную видимость зоны распила
- Полноволновая электроника Vario-Tacho-Constamatic (VTC) для работы с частотой ходов, отвечающей свойствам материала и остающейся неизменной при нагрузке
- Длительный срок службы благодаря оптимальному расчету редуктора и мотора, а также прочному корпусу редуктора, изготовленному из алюминиевого литья под давлением

Системные компоненты

Принадлежности → 357

Системы пылеотсоса → 399

**Лобзик
STEB 140**

**Лобзик
STEB 140 Plus**

Технические данные	Лобзик STEB 140	Лобзик STEB 140 Plus
Номинальная потребляемая мощность	750 W	750 W
Отдаваемая мощность	420 W	420 W
Максимальная толщина материала		
- Дерево	140 mm	140 mm
- Цветные металлы	35 mm	35 mm
- Стальной лист	10 mm	10 mm
Диапазон наклона от/до	- 45 °/+ 45 °	- 45 °/+ 45 °
Ступени маятникового хода	4	4
Частота хода на холостых оборотах	1.000 - 3.100 /min	1.000 - 3.100 /min
Ход пилки	26 mm	26 mm
Вес без сетевого кабеля	2,5 kg	2,6 kg
Длина кабеля	4 m	4 m

Комплект поставки

№ для заказа	601402	601404
Всасывающий патрубок		■
Защитное стекло		■
Защитная пластина, пластмассовая		■
Пластина защиты от стружек		■
Шестигранный ключ	■	
Пластиковый кофр		■

Преимущества изделия

- Простота запиливания благодаря пусковой автоматике с автоматическим ускорением частоты ходов
- Упрощенное косое резание благодаря настраиваемому без помощи инструментов основанию с точками фиксирования
- Рабочее светодиодное освещение, автоматически включающееся при движении, для яркого освещения зоны распила
- Защита от повторного пуска: предотвращает непреднамеренный запуск после прерывания электропитания

- Необычайно мощный электролобзик с VTC-электроникой для быстрого распила мягкой древесины толщиной до 140 мм
- Точное распиливание материалов в соответствии с их свойствами за счет переменного числа ходов, маятникового хода и низко расположенного подпружиненного направляющего ролика
- Metabo Quick для замены пильного полотна без инструментов, с автоматическим выбросом
- Подключаемая функция сдувания опилок обеспечивает свободную видимость зоны распила
- Полноволновая электроника Vario-Tacho-Constamatic (VTC) для работы с частотой ходов, отвечающей свойствам материала и остающейся неизменной при нагрузке
- Длительный срок службы благодаря оптимальному расчету редуктора и мотора, а также прочному корпусу редуктора, изготовленному из алюминиевого литья под давлением

Системные компоненты

Принадлежности → 357

Системы пылеотсоса → 399

ЛОБЗИКОВЫЕ ПИЛКИ

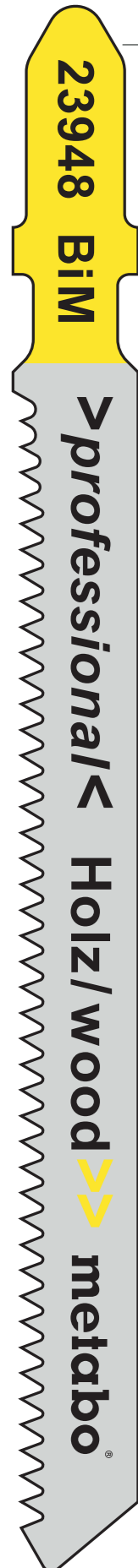

Характеристики пильных полотен Metabo для лобзиков

Цвет

Цвет указывает, для какого обрабатываемого материала наилучшим образом подходит пильное полотно.

- Желтый** для древесины
- Желтый с синим шрифтом** для древесины с гвоздями
- Синий** для металла
- Черный** для специальных областей применения

Материал полотна

- HCS** Углеродистая сталь: для распиливания мягкой древесины, твердых древесноволокнистых плит, полимерных материалов
- HSS** Высококачественная быстрорежущая сталь: подходит для использования при работе с металлом, алюминием
- BiM** Биметаллическая, особо эластичная и гибкая комбинация HCS и HSS. Пильные полотна отличаются гораздо более высокой долговечностью, чем полотна из HCS и HSS, и особенно хорошо зарекомендовали себя при опасности обрыва хвостовика
- BiM** Твердый сплав: эти очень мощные пильные полотна применяются при работе с нержавеющей сталью, со стеклопластиком, с гипсокартоном или с цементноволокнистыми плитами. Пильные полотна с твердосплавным напылением подходят для распиливания керамических плиток

Классы качества

- Серия «classic»** хорошие результаты работы при длительном сроке службы
- серия «professional»** быстрая, чистая и точная работа при большой долговечности
- Серия «pionier»** быстро распиливает любые материалы
- Серия «expert»** для специальных областей применения

Исполнение

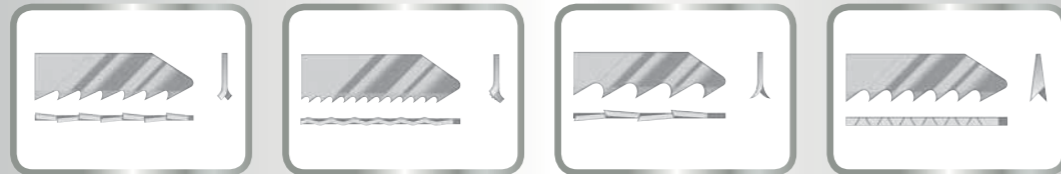

Фрезерованные зубья, разведенные
Относительно грубый рез, быстрая работа с твердой и мягкой древесиной, алюминием, цветными металлами и полимерными материалами

Фрезерованные зубья, гофрированные
Чистый рез при прямом ведении инструмента в твердой и мягкой древесине, алюминии, цветных металлах и пластике

Шлифованные зубья, разведенные
Быстрое пиление твердого и мягкого дерева

Шлифованные зубья, обе кромки заточены
Чистый, точный рез в дереве и пластике

Формы хвостовиков

Пильные полотна Metabo поставляются с распространенными формами хвостовиков для лобзиков всех известных производителей.

Одноулачковый хвостовик



U-образный хвостовик



Лобзиковые пилки

Лобзиковые пилки с T-образным хвостовиком

- Подходит для Metabo, AEG, Black & Decker, Bosch, DeWalt, Festool, Hitachi, Holz-Her, Kress, Makita, Skil ...

Исполнение	Материал	Полезная длина мм	Толщина мм	Шаг зубьев	Соответствует типу "Bosch"	Товарная единица	№ для заказа
для дерева, серия «classic»							
23631 HCS	твердая древесина, мягкая древесина, стружечные плиты, столярные плиты 2-15 мм, ДВП 2-15 мм, полимерные материалы, изоляционные материалы	51	1	2,0 mm	T 119 B	5	623631000*
23920 HCS	твердая древесина, мягкая древесина, стружечные плиты, столярные плиты 2-15 мм, ДВП 2-15 мм, полимерные материалы, изоляционные материалы, пильное полотно с погружным острием	66	1	1,9 - 2,3 mm / 13-11 TPI / прогрессивный шаг	T 119 B	5	623920000*
23646 HCS	твердая древесина, мягкая древесина, стружечные плиты, столярные плиты 2-20 мм, ДВП 2-20 мм, полимерные материалы, изоляционные материалы, специально для криволинейных резов	51	1	2,0 mm	T 119 BO	5	623646000*
	фрезерованное, волнистое					25	623605000*
23632 HCS	твердая древесина, мягкая древесина, полимерные материалы 4-50 мм, для быстрых, грубых резов	74	1,25	3,0 mm	T 111 C	5	623632000*
	фрезерованное, с разведенными зубьями					25	623606000*
для дерева, серия «professional»							
быстро, чисто и под точным углом при длительном сроке службы							
23633 HCS	твердая древесина, мягкая древесина, стружечные плиты, столярные плиты 5-50 мм, для быстрых резов	74	1,25	4,0 mm	T 144 D	3	623964000*
	заточенное, с разведенными зубьями					5	623633000*
						25	623690000*
						100	623712000
23621 HCS	твердая древесина, мягкая древесина, стружечные плиты, столярные плиты 5-50 мм, для быстрых резов, пильное полотно с погружным острием	74	1,25	4-5,2 mm / 6-5 TPI / прогрессивный шаг	T 144 D	5	623921000*
23649 HCS	твердая древесина, мягкая древесина, стружечные плиты, столярные плиты 5-50 мм, специально для криволинейных резов	74	1,25	4,0 mm	T 244 D	5	623649000*
	заточенное, с разведенными зубьями					25	623607000*
23660 HCS	твердая древесина, мягкая древесина, стружечные плиты, столярные плиты 5-50 мм, специально для криволинейных резов, пильное полотно с погружным острием	74	1,25	4-5,2 mm / 6-5 TPI / прогрессивный шаг	T 244 D	5	623960000*
23678 HCS	твердая древесина, мягкая древесина, стружечные плиты, столярные плиты 2-15 мм, ДВП для быстрых резов	126	1,25	4,0 mm	T 344 D	5	623678000*
23680 HCS	Твердая и мягкая древесина, стружечные и столярные плиты, ДВП, лесоматериал особой толщины	155	1,5	4,0 mm	T 744 D	5	623603000*
	заточенное, с разведенными зубьями						
23651 HCS	мягкая древесина, фанера, пластмасса 1,5-5 мм, для чистых резов, специально для криволинейного реза	57	1,25	1,4 mm	T 101 AO	5	623651000*
	заточенный задний угол, с остроконечными зубьями					25	623624000*















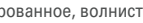





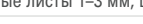

* Розничная упаковка

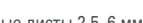
Исполнение	Материал	Полезная длина мм	Толщина мм	Шаг зубьев	Соответствует типу "Bosch"	Товарная единица	№ для заказа
23634 HCS твердая древесина, мягкая древесина, стружечные плиты, столярные плиты, ДВП, пластмасса 3–30 мм, для чистых резов	HCS	74	1,5	2,5 mm	T 101 B	3	623961000*
заточенный задний угол, заточенные зубья						5	623634000*
						25	623691000*
						100	623703000
23650 HCS твердая древесина, мягкая древесина, стружечные плиты, столярные плиты, ДВП, пластмасса 3–30 мм, для чистых резов, пыльное полотно с погружным острием	HCS	74	1,5	2,7 mm/ 9 TPI	T 101 B	5	623969000*
заточенный задний угол, заточенные зубья							
23650 HCS твердая древесина, мягкая древесина, стружечные плиты, столярные плиты, ДВП, панели с покрытием 3–30 мм, для чистых резов, Внимание: Отключить маятниковый ход!	HCS	74	1,5	2,5 mm	T 101 BR	5	623650000*
заточенный задний угол, заточенные зубья, обратная нарезка зубьев						25	623608000*
23635 HCS твердая древесина, мягкая древесина, стружечные плиты, столярные плиты 10–45 мм, ДВП 10–45 мм, для чистых резов	HCS	74	1,5	4,0 mm	T 101 D	3	623962000*
заточенный задний угол, заточенные зубья						5	623635000*
						25	623609000*
						100	623704000
23923 HCS твердая древесина, мягкая древесина, стружечные плиты, столярные плиты 10-45 мм, ДВП 10-45 мм, для чистых резов, пыльное полотно с погружным острием	HCS	74	1,5	4-5,2 mm/ 6-5 TPI/ прогрессивный шаг	T 101 D	5	623923000*
заточенный задний угол, заточенные зубья							
23654 HCS твердая древесина, мягкая древесина, ДСП, столярные плиты 4-60 мм, ДВП 4-60 мм, для чистых резов	HCS	91	1,5	3,0 mm	T 301 CD	5	623654000*
заточенный задний угол, заточенные зубья							
23654 HCS твердая древесина, мягкая древесина, двери, кухонные рабочие поверхности 5–50 мм, для точных распилов под углом, очень большая толщина	HCS	74	1,7	4,0 mm	T 144 DP	5	623694000*
заточенное, с разведенными зубьями							
23679 HCS твердая древесина, мягкая древесина, ДСП, столярные плиты 5–100 мм, ДВП 5–100 мм, для точных резов под углом, повышенная толщина	HCS	104	1,7	4,0 mm	T 344 DP	5	623679000*
заточенное, заточенные зубья							
23883 HCS кухонные рабочие поверхности, твердая древесина 3–65 мм, мягкая древесина 3-65 мм, двери, для резов под точным углом, очень большая толщина	HCS	91	1,7	2,5 mm	T 301 BCP	5	623685000*
заточенный задний угол, заточенные зубья							
62398 HCS для быстрого пропила мягкой древесины: идеальный результат без срывов с обеих сторон Внимание: отключить маятниковый ход!	HCS	93	1,5	2,2 mm	T 308 B	5	623998000*
заточенный задний угол, заточенные зубья							
для дерева, серия «professional», BiM быстро, чисто и под точным углом при очень длительном сроке службы							
23976 BiM твердая древесина, мягкая древесина, панели с покрытием 5–50 мм, для быстрых резов	BiM	74	1,25	4,0 mm	T 144 DF	5	623976000*
заточенное, с разведенными зубьями							
23933 BiM твердая древесина, мягкая древесина, древесина с гвоздями, панели с покрытием 5-50 мм, для быстрых резов, пыльное полотно с погружным острием	BiM	74	1,25	4-5,2 mm/ 6-5 TPI/ прогрессивный шаг	T 144 DF	5	623933000*
заточенное, с разведенными зубьями							
23388 BiM твердая древесина, мягкая древесина, панели с покрытием 5-100 мм, для быстрых резов	BiM	126	1,25	4,0 mm	T 344 DF	5	623980000*
заточенное, с разведенными зубьями							

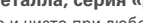

Исполнение	Материал	Полезная длина мм	Толщина мм	Шаг зубьев	Соответствует типу "Bosch"	Товарная единица	№ для заказа
23695 BiM специально для ламината, ламинатных полов, твердой древесины, мягкой древесины, панелей с покрытием, фанеры, специально для криволинейных резов, для чистых резов	BiM	57	1,25	1,4 mm	T 101 AOF	5	623695000*
заточенный задний угол, заточенные зубья, остроконечные зубья							
23648 BiM специально для ламината, ламинатных полов, твердой и мягкой древесины, панелей с покрытием, пластмассы 2–30 мм, для чистых резов	BiM	74	1,25	1,7 mm	T 101 AIF	5	623948000*
заточенный задний угол, заточенные зубья, остроконечные зубья							
23975 BiM твердая древесина, мягкая древесина, ламинатные полы, панели с покрытием, пластмассы 3–30 мм, для чистых резов, пыльное полотно с погружным острием	BiM	74	1,25	2,7 mm	T 101 BF	5	623975000*
заточенный задний угол, заточенные зубья							
23646 BiM специально для ламината, ламинатных полов, кухонных рабочих поверхностей 3-30 мм, плит с покрытием, для чистых резов, Внимание: Отключить маятниковый ход!	BiM	74	1,25	2,5 mm	T 101 BRF	5	623686000*
заточенный задний угол, заточенные зубья, обратная нарезка зубьев							
23696 BiM твердая древесина, мягкая древесина, панели с покрытием 4-60 мм	BiM	91	1,5	3,0 mm	T 301 CDF	5	623696000*
заточенный задний угол, заточенные зубья							
23877 BiM твердая древесина, мягкая древесина, стружечные плиты, клееная древесина 5-80 мм, стеклопластик, 5-30 мм, для быстрых резов	BiM	105	1,5	3,0 mm	T 301 CLF	5	623977000*
заточенный задний угол, заточенные зубья							
23849 BiM твердая древесина, мягкая древесина, древесина с гвоздями, цветные металлы, полимерные материалы	BiM	90	1	2,5 mm	T 111 HF	5	623949000*
Шлифованный							
62399 BiM для быстрого пропила твердой древесины: идеальный результат без срывов с обеих сторон. Внимание: отключить маятниковый ход!	BiM	93	1,5	2,2 mm	T 308 BF	5	623999000*
заточенный задний угол, заточенные зубья							
для дерева, серия «pionier» быстро и чисто при любой толщине деревянной заготовки							
23675 HCS твердая древесина, мягкая древесина, ДСП, столярные плиты, ДВП, для быстрых резов	HCS	91	1,5	2,0-3,0 mm, прогрессивный шаг	T 234 X	5	623675000*
заточенный задний угол, заточенные зубья						25	623617000*
универсальные, серия "pionier" для дерева, цветных металлов, полимерных материалов							
62367 BiM Дерево, дерево с гвоздями, металл, цветные металлы, полимерные материалы	BiM	106	1,25	2,4-5,0 mm, прогрессивный шаг	T 345 XF	5	623677000*
с разведенными зубьями, фрезерованное						25	623621000*
для металла, серия «classic»							
23826 HSS стальные листы 0,5–1,5 мм, цветные металлы	HSS	66	1	0,7 mm	T 118 G	5	623636000*
фрезерованное, волнистое						25	623693000*
23837 HSS стальные листы 1–3 мм, цветные металлы	HSS	51	1	1,2 mm	T 118 A	3	623965000*
фрезерованное, волнистое						5	623637000*
						25	623692000*

* Розничная упаковка





Исполнение	Материал	Полезная длина мм	Толщина мм	Шаг зубьев	Соответствует типу "Bosch"	Товарная единица	№ для заказа
23924 HSS  Classic Metal/metal  metabo							
стальные листы 1-3 мм, цветные металлы							
фрезерованное, волнистое	HSS	66	1	1,1-1,5 мм / 23-17 TPI / прогрессивный шаг	T 118 A	5	623924000*
23647 HSS  Classic Metal/metal  metabo							
стальные листы 1-3 мм, цветные металлы, специально для криволинейного реза							
фрезерованное, волнистое	HSS	51	1	1,2 мм	T 218 A	5	623647000*
	HSS	66	1	1,1-1,5 мм / 23-17 TPI	T 218 A	5	623926000*
23629 HSS  Classic Metal/metal  metabo							
стальные листы 1-3 мм, цветные металлы, многослойные материалы							
фрезерованное, волнистое	HSS	106	1	1,2 мм	T 318 A	5	623629000*
						25	623623000*
23638 HSS  Classic Metal/metal  metabo							
стальные листы 2,5-6 мм, цветные металлы							
фрезерованное, волнистое	HSS	51	1	2,0 мм	T 118 B	5	623638000*
						25	623618000*
23925 HSS  Classic Metal/metal  metabo							
стальные листы 2,5-6 мм, цветные металлы							
фрезерованное, волнистое	HSS	66	1	1,9-2,3 мм / 13-11 TP // прогрессивный шаг	T 118 B	5	623925000*
	HSS	106	1	2,0 мм	T 318 B	5	623697000*
для металла, серия «professional» прочность на излом при большой долговечности							
23971 BiM  Professional Metal/metal  metabo							
стальные листы 1-3 мм, цветные металлы							
фрезерованное, волнистое	BiM	51	1	1,2 мм	T 118 AF	5	623971000*
23950 BiM  Professional Metal/metal  metabo							
стальные листы 1-3 мм, цветные металлы							
фрезерованное, волнистое	BiM	66	1	1,1-1,5 мм / 23-17 TPI / прогрессивный шаг	T 118 AF	5	623950000*
23978 BiM  Professional Metal/metal  metabo							
стальные листы 1-3 мм, многослойные материалы 2-65 мм, цветные металлы, плексиглас							
фрезерованное, волнистое	BiM	106	1	1,1 мм	T 318 AF	5	623978000*
23973 BiM  Professional Metal/metal  metabo							
стальные листы 2,5-6 мм, цветные металлы							
фрезерованное, волнистое	BiM	51	1	2,0	T 118 BF	5	623973000*
	BiM	66	1	1,9-2,3 мм / 13-11 TPI	T 118 BF	5	623929000*
23975 BiM  Professional Metal/metal  metabo							
стальные листы 2,5-6 мм, многослойные материалы 2-65 мм, цветные металлы, плексиглас							
фрезерованное, волнистое	BiM	106	1	1,8 мм	T 318 BF	5	623979000*
23664 BiM  Professional Sandzucht Material  metabo							
стальные листы 2,5-6 мм, многослойные материалы 2-120 мм, цветные металлы, плексиглас							
фрезерованное, с разведенными зубьями	BiM	150	1,25	2,0 мм	T 718 BF	5	623604000*
23972 BiM  Professional Metal/metal  metabo							
стальные листы 2-5 мм, цветные металлы							
фрезерованное, волнистое	BiM	50	1	1,5 мм	T 118 EF	5	623972000*
23970 BiM  Professional Metal/metal  metabo							
стальные листы 1,5 - 4 мм, специально для криволинейных резов							
фрезерованное, волнистое	BiM	57	1,25	1,5 мм	T 118 EOF	5	623970000*
для металла, серия «pionier» быстро и чисто при любой толщине материала							
23843 BiM  Expert Metal/metal  metabo							
стальные листы 1,5-10 мм, цветные металлы до 30 мм							
фрезерованное, с разведенными зубьями	BiM	74	1	1,4 - 2,6 мм, прогрессивный шаг	T 123 XF	5	623676000*
						25	623620000*

Исполнение	Материал	Полезная длина мм	Толщина мм	Шаг зубьев	Соответствует типу "Bosch"	Товарная единица	№ для заказа
для алюминия и цветных металлов, серия «expert» специально для алюминия и цветных металлов							
23639 HSS  Expert Ali  metabo							
алюминий 3-15 мм, цветные металлы 4-20 мм, пластмасса, для быстрых резов							
фрезерованное, с разведенными зубьями	HSS	74	1	3,0 мм	T 127 D	5	623639000*
						25	623622000*
23648 HSS  Expert Ali  metabo							
алюминий 3-15 мм, цветные металлы 4-20 мм, специально для криволинейных резов							
фрезерованное, с разведенными зубьями	HSS	74	1	3,0 мм	T 227 D	5	623648000*
23974 BiM  Expert Ali  metabo							
алюминий 3-15 мм, цветные металлы 4-20 мм, пластмасса, для быстрых резов							
фрезерованное, с разведенными зубьями	BiM	75	1	3,0 мм	T 127 DF	5	623974000*
для нержавеющей стали, серия «expert» специально для нержавеющей стали, Inox							
23662 HM  Expert Inox  metabo							
нержавеющий листовой металл (Inox) 1-2 мм, цветные металлы							
Шлифованный	HM	57	1	1,1 мм	T 118 AHM	3	623662000*
23663 HM  Expert Inox  metabo							
нержавеющий листовой металл (Inox) 2-4 мм, цветные металлы							
Шлифованный	HM	57	1	1,4 мм	T 118 EHM	3	623663000*
для полимерных материалов, серия «expert» для специальных применений, например, полимерные материалы							
23687 HM  Expert Kunststoff/Plastics  metabo							
стеклопластик, кориан 4-60 мм							
Шлифованный	HM	91	1,25	3,3 мм	T 301 CHM	3	623687000*
для гипсокартона/материалов, содержащих цемент, серия "expert" для специальных применений, например: гипсокартон, содержащие цемент материалы							
23652 HM  Expert Gipskarton/plaster  metabo							
гипсокартон, ЦСП 5-50 мм, стеклопластик 5-20 мм							
Шлифованный	HM	74	1,25	4,3 мм	T 141 HM	1	623652000*
23688 HM  Expert Gipskarton/plaster  metabo							
гипсокартон, ЦСП 5-80 мм, стеклопластик 5-50 мм							
Шлифованный	HM	106	1,25	4,3 мм	T 341 HM	1	623688000*
						3	623671000*
для плексигласа, серия «expert» для специальных применений, например, плексиглас							
23660 HSS  Expert Plexiglas  metabo							
плексиглас, поликарбонат 2-20 мм, цветные металлы, 2-10 мм							
заточенный задний угол, заточенные зубья	HSS	74	1,25	2,0 мм	T 101 A	5	623640000*
для мягких материалов, серия «expert» для специальных применений, например, мягкие материалы, картон							
23641 HCS  Expert Karton/carton  metabo							
стиропор, картон, кожа, резина, ковровое покрытие до 50 мм							
нож заточенный, прямой	HCS	74	1,25		T 113 A	5	623641000*
23684 HCS  Expert Karton/carton  metabo							
стиропор, картон, кожа, резина, ковровое покрытие до 50 мм							
нож заточенный, волнистый	HCS	126	1		T 313 AW	3	623684000*

* Розничная упаковка











Исполнение	Материал	Полезная длина мм	Толщина мм	Шаг зубьев	Соответствует типу "Bosch"	Товарная единица	№ для заказа
для керамических материалов, серия »expert« для специальных применений, например, керамические материалы							
	керамика, стекло, стеклопластик, чугун						
крупная	HM, обсыпанный	76	0,8	-	T 130 Riff	1	623657000*
	керамика, стекло, стеклопластик, чугун						
тонкая	HM, обсыпанный	76	0,8	-	T 150 Riff	1	623658000*

Ассортимент пильных полотен для лобзиков с Т-образным хвостовиком

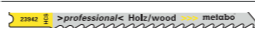



	№ для заказа
 <p>Набор лобзиковых пил 1</p> <ul style="list-style-type: none"> ■ для дерева / металла ■ Пильные полотна HCS / пильные полотна HSS <p>Подходят для Metabo, AEG, Atlas Copco, Black & Decker, Bosch, DeWalt, Elu, Festool, Hitachi, Holz-Her, Kress, Makita, Skil ... Включает по 1 пильному полотну 623634000, 623633000, 623637000 Материал: дерево, металл Количество деталей: 3</p>	623968000*
 <p>Набор лобзиковых пил 2</p> <ul style="list-style-type: none"> ■ Для дерева, металла и синт. материалов ■ Пильные полотна HCS / пильные полотна HSS <p>Подходят для Metabo, AEG, Atlas Copco, Black & Decker, Bosch, DeWalt, Elu, Festool, Hitachi, Holz-Her, Kress, Makita, Skil ... Включает по одному пильному полотну 623633000, 623635000, 623632000, 623631000 и 623637000 Материал: дерево, пластмасса, металл Количество деталей: 5</p>	623645000*
 <p>Набор лобзиковых пил 3</p> <ul style="list-style-type: none"> ■ Для дерева, металла и синт. материалов ■ Пильные полотна HCS / пильные полотна HSS <p>Подходят для Metabo, AEG, Atlas Copco, Black & Decker, Bosch, DeWalt, Elu, Festool, Hitachi, Holz-Her, Kress, Makita, Skil ... Включает по 2 пильных полотна 623634000, 623633000, 623646000, 623637000, 623638000 Материал: дерево, металл, пластмасса Количество деталей: 10</p>	623600000*
 <p>Набор лобзиковых пил 4</p> <ul style="list-style-type: none"> ■ Для дерева ■ Пильные полотна HCS <p>Подходят для Metabo, AEG, Atlas Copco, Black & Decker, Bosch, DeWalt, Elu, Festool, Hitachi, Holz-Her, Kress, Makita, Skil ... Включает по 10 пильных полотен 623633000 и 623635000 и 5 пильных полотен 623649000 Материал: дерево Количество в упаковке: 25</p>	623698000*

Лобзиковые пилки с U-образным хвостовиком







■ Подходят для Black & Decker, Skil, Kress и других













Исполнение	Материал	Полезная длина мм	Толщина мм	Шаг зубьев	Соответствует типу "Bosch"	Товарная единица	№ для заказа
для дерева, серия «classic»							
	твердая древесина, мягкая древесина, ДСП, столярные плиты, ДВП 5-50 мм, для чистых резов						
фрезерованное, с разведенными зубьями	HCS	74	1,25	3,0 mm	U 111 C	5	623945000*
для дерева, серия «professional» быстрый/ чистый рез							
	твердая древесина, мягкая древесина, ДСП, столярные плиты, ДВП 5-50 мм						
заточенное, с разведенными зубьями	HCS	82	1,25	4,0 mm	U 144 D	5	623944000*
	твердая древесина, мягкая древесина, стружечные плиты, панели с покрытием 1,5-15 мм, специально для криволинейных резов						
заточенный задний угол, с остроконечными зубьями	HCS	52	1,25	1,3 mm	U 1 AO	5	623936000*
	твердая древесина, мягкая древесина, ДСП, столярные плиты, ДВП 10-45 мм, для чистых резов						
заточенный задний угол, заточенные зубья	HCS	82	1,25	2,5 mm	U 101 B	5	623943000*
	твердая древесина, мягкая древесина, ДСП, столярные плиты, ДВП 3-30 мм, для чистых резов						
заточенный задний угол, заточенные зубья	HCS	82	1,25	4,0 mm	U 101 D	5	623942000*
для дерева, серия «professional» BiM быстро при большой долговечности							
	твердая древесина, мягкая древесина, стружечные плиты, столярные плиты, ДВП 3-30 мм, панели с покрытием, для чистых резов						
заточенный задний угол, заточенные зубья	BiM	82	1,25	2,5 mm	U 101 BF	5	623905000*
для дерева, серия «pionier» быстро и чисто при любой толщине деревянной заготовки							
	твердая древесина, мягкая древесина, ДСП, столярные плиты, ДВП 2-65 мм, для быстрых резов						
заточенный задний угол, заточенные зубья	HCS	90	1,5	2,0-3,0 mm, прогрессивный шаг	U 234 X	5	623903000*
для дерева и металла, серия «pionier» для дерева, металлов, полимерных материалов							
	Дерево, дерево с гвоздями, металл, цветные металлы, полимерные материалы						
фрезерованное, с разведенными зубьями	BiM	107	1,25	2,4 - 5,0 mm, прогрессивный шаг	U 345 XF	5	623906000*
для металла, серия «classic»							
	Стальные листы 0,5-1,5 мм						
фрезерованное, волнистое	HSS	52	0,8	0,7 mm	U 118 G	5	623938000*
	Стальные листы 1-3 мм						
фрезерованное, волнистое	HSS	52	0,8	1,2 mm	U 118 A	5	623941000*
	Стальные листы 2,5-6 мм						
фрезерованное, волнистое	HSS	52	1	2,0 mm	U 118 B	5	623940000*

* Розничная упаковка

Исполнение	Материал	Полезная длина мм	Толщина мм	Шаг зубьев	Соответствует типу "Bosch"	Товарная единица	№ для заказа
для металла, серия «professional» прочность на излом при большой долговечности							
							
Стальные листы 1-3 мм							
фрезерованное, волнистое	BiM	52	0,8	1,2 mm	U 118 AF	5	623907000*
							
Стальные листы 2,5-6 мм							
фрезерованное, волнистое	BiM	74	0,8	2,0 mm	U 118 BF	5	623937000*
для металла, серия «pioneer» быстро и чисто при любой толщине материала							
							
стальные листы 1,5-10 мм, трубы, профили до 30 мм							
фрезерованное, с разведенными зубьями	BiM	74	1	1,2 - 2,6 mm, прогрессивный шаг	U 123 XF	5	623909000*
для алюминия и цветных металлов, серия «expert» специально для алюминия и цветных металлов							
							
алюминий, цветные металлы 3-15 мм, трубы, профили до 30 мм							
фрезерованное, с разведенными зубьями	HSS	74	1	3,0 mm	U 127 D	5	623939000*

Другие комплектующие для лобзиков

	№ для заказа
 Защитная панель ■ Для крепления на опорную пластину лобзика ■ Универсальная пластина из пластмассы для защиты любых поверхностей заготовок ■ Адаптер для направляющей шины, подсоединяемый с двух сторон, совместимый с Metabo, Mafell и Bosch ■ Обрезиненное приспособление для помощи при врезке ■ Возможно применение защитных плиток от сколов Подходит для машин: STE 140, STE 140 Plus, STEB 140, STEB 140 Plus, STA 18 LTX 140	623595000*
 Защитная панель ■ Для крепления на опорную пластину лобзика ■ Пластмассовая защитная пластина с войлоком предотвращает образование царапин на очень чувствительных поверхностях обрабатываемых предметов, вкл. 3 шт. запасного войлока ■ Адаптер для направляющей шины, подсоединяемый с двух сторон, совместимый с Metabo, Mafell и Bosch ■ Обрезиненное приспособление для помощи при врезке ■ Возможно применение защитных плиток от сколов Подходит для машин: STE 140, STE 140 Plus, STEB 140, STEB 140 Plus, STA 18 LTX 140	623596000*
 Защитная панель ■ Для крепления на опорную пластину лобзика ■ Долговечная защитная пластина из пластмассы и текстолита (пертинакса) для дерева и поверхностей заготовок из деревоподобных материалов ■ Адаптер для направляющей шины, подсоединяемый с двух сторон, совместимый с Metabo, Mafell и Bosch ■ Обрезиненное приспособление для помощи при врезке ■ Возможно применение защитных плиток от сколов Подходит для машин: STE 140, STE 140 Plus, STEB 140, STEB 140 Plus, STA 18 LTX 140	623597000*
 Защитная панель ■ Для крепления на опорную пластину лобзика ■ Защитная панель предохраняет чувствительные поверхности заготовки от царапин Подходит для моделей: STEB 65 Quick, STEB 70 Quick, STEB 80 Quick, STE 90 SCS, STE 100 SCS, STA 18 LTX, STE 100 Plus, STE 135, STE 135 Plus, STEB 135, STEB 135 Plus	623664000*
 Круговая и прямолинейная направляющие ■ Для выпиливания кругов диаметром от 100 до 360 мм и для параллельных кромке распилов (максимальное расстояние от кромки 210 мм). Подходит для моделей: STE 140, STE 140 Plus, STEB 140, STEB 140 Plus, STA 18 LTX 140, STEB 65 Quick	623591000*
 Круговая и прямолинейная направляющие ■ Для выпиливания кругов диаметром от 100 до 360 мм и для параллельных кромке распилов (максимальное расстояние от кромки 210 мм). Подходит для моделей: STE 100 Plus, STE 135, STE 135 Plus, STEB 135, STEB 135 Plus, STA 18 LTX, STEB 70 Quick, STEB 80 Quick, STE 90 SCS, STE 100 SCS	631340000*

	№ для заказа
 Направляющая ■ Стабильный анодированный алюминиевый профиль ■ Нескользящее покрытие для надежной опоры и защиты заготовок от царапин ■ Плотное прилегающая регулируемая направляющая линейка подходит для инструментов Metabo, таких как лобзики, ручные циркулярные пилы и фрезеры OFE 738 и Of E 1229 Signal (с соответствующими комплектующими); KS 55 FS, KSE 55 Vario Plus, KS 66 Plus, KSE 68 Plus (непосредственно); также может использоваться с защитным кожухом CED 125 Plus в сочетании с угловой шлифмашиной Общая длина: 1 500 мм	631213000
 Направляющая с чехлом	631213700
 Направляющее приспособление ■ Для использования лобзиков в комбинации с направляющей шиной Подходит для моделей: STE 100 Plus, STE 135, STE 135 Plus, STEB 135, STEB 135 Plus, STA 18 LTX, STEB 70/80 Quick, STE 90/100 SCS, STEB 65 Quick	631249000
 Переходник ■ Для удобного соединения двух направляющих	631211000*
 2 струбцины ■ Для закрепления направляющей шины на заготовке или верстаке	631031000*
 Смазочно-охлаждающий карандаш ■ Увеличение срока службы инструмента, например, сверлильных коронок, сверл по металлу, биметаллических коронок, фрез или пильных полотен	623443000
 3 пластины защиты от стружек Подходит для машин: STE 100 Plus, STE 135, STE 135 Plus, STEB 135, STEB 135 Plus	623665000*
 3 пластины защиты от стружек Подходит для моделей: STEB 65 Quick, STEB 70 Quick, STEB 80 Quick, STE 90 SCS, STE 100 SCS, STA 18 LTX, ST 50 Pendix, STE 70, STE 80 Quick, STE 140, STE 140 Plus, STEB 140, STEB 140 Plus, STA 18 LTX 140	631208000*
 Комплект отсасывания ■ Комплект для отсасывания с рифленным наконечником для надежного подсоединения к пылеотсасывающим устройствам Metabo со шлангом диаметром 27 мм и 35 мм. Подходит для машин: STA 18 LTX 140	623669000*
 Комплект отсасывания ■ Комплект для отсасывания с рифленным наконечником для надежного подсоединения к пылеотсасывающим устройствам Metabo со шлангом диаметром 27 мм и 35 мм Подходит для машин: STE 140, STE 140 Plus, STEB 140, STEB 140 Plus	623670000*
 Всасывающий шланг ■ С байонетным соединительным элементом и резиновым соединительным элементом (внутр. Ø 30 мм, наруж. Ø 35 мм) Ø соединительного элемента: 58/35 мм Длина шланга: 3,5 м Диаметр всасывающего шланга: 27 мм	631938000
 Всасывающий шланг ■ Антистатический всасывающий шланг ■ С байонетным соединительным элементом и резиновым соединительным элементом (внутри Ø 30 мм, снаружи Ø 35 мм) Ø соединительного элемента: 58/35 мм Длина шланга: 3,5 м Диаметр всасывающего шланга: 27 мм	631939000

* Розничная упаковка

НАДЕЖНЫЕ САБЕЛЬНЫЕ ПИЛЫ: ВЫСОКАЯ ПРОИЗВОДИТЕЛЬНОСТЬ РАСПИЛА

Сабельная пила является одним из наиболее универсальных инструментов. Она незаменима в строительном деле и при выполнении ремонтных работ для грубого реза, распиловки труб, раскря древесины и изоляционных плит, укорачивания блоков из пористого бетона и многого другого. Metabo предлагает две самые прочные и производительные модели сабельных пил: SSEP 1400 MVT и менее мощную SSE 1100.



**VARIO
CONSTAMATIC**

Удобство в эксплуатации благодаря прочному корпусу из алюминиевого литья под давлением с покрытием

Подходит для самых сложных задач
мощный мотор 1400 Вт обеспечивает постоянную частоту ходов

Максимальный контроль благодаря переключателю скорости с функцией блокировки и регулировочному колесу для выбора числа ходов

QUICK

Metabo Quick для замены пильного полотна без использования инструментов

Подключаемый 3-ступенчатый маятниковый ход для оптимальной производительности при работе с любым материалом

Metabo VibraTech (MVT) встроенный компенсатор массы для снижения вибрации

SSEP 1400 MVT



Сабельные пилы могут использоваться для работы с самыми разными материалами, как, например, газобетон, благодаря большому ассортименту пильных полотен.



Модель SSEP 1400 MVT гарантирует профессионалам быстрое продвижение самых сложных работ в области строительства и ремонта благодаря мощному двигателю 1400 Вт.



Модель SC 110 предназначена для решения стандартных задач, включая распиловку труб, раскря древесины и изоляционных плит и многое другое.



Технические данные

	Аккумуляторная сабельная пила PowerMaxx ASE	Аккумуляторная сабельная пила ASE 18 LTX
Вид аккумуляторного блока	Li-Ion	Li-Ion / LiHD
Напряжение аккумуляторного блока	10,8 V	18 V
Частота хода на холостых оборотах	0 - 3.100 /min	0 - 2.700 /min
Ход пилки	13 mm	30 mm
Вес (с аккумуляторным блоком)	1,2 kg	3,6 kg

Комплект поставки

№ для заказа	602264	602269
Пилка по металлу	■	
Пилка для дерева и металла	■	
Шестигранный ключ		■
2 аккумуляторных блока Li-Power (10,8 В/2,0 А*ч)	■	
2 аккумуляторных блока Li-Power (18 В/5,2 А*ч)		■
Зарядное устройство ASC 30-36 В «AIR COOLED»		■
Зарядное устройство LC 40	■	
Пластиковый кофр	■	■

Варианты комплектации см. в прайс-листе Metabo и в интернете

Преимущества изделия

- Легкая, очень удобная пила для работы одной или двумя руками
- Особенно подходит для работы в труднодоступных местах
- Область применения стала еще шире благодаря уникальному быстрому креплению полотен сабельных пил и полотен для лобзиков
- Регулируемый без инструмента ограничитель глубины для оптимального использования пильного полотна и проведения самых разнообразных работ, например, для вырезок
- Встроенный светодиод для оптимального освещения зоны распила
- Практичный индикатор мощности для контроля степени зарядки аккумулятора
- Изящная, легкая машина с прорезиненной ручкой для комфортного пиления в любом рабочем положении
- Прочный корпус редуктора из алюминиевого литья под давлением для оптимально обслуживания
- Пильное полотно поворачивается на 180° для удобной работы над головой
- Регулируемый без инструмента ограничитель глубины для оптимального использования пильного полотна и разностороннего применения, например, для врезки
- Аккумуляторные блоки с индикацией уровня заряда
- Электроника Vario (V) - управление частотой ходов в соответствии со свойствами материала
- Система Metabo «Quick» для смены пильного полотна без использования инструментов
- Широкий спектр применения благодаря согласованной программе пильных полотен Metabo

Системные компоненты

Принадлежности → 357, 371

Аккумуляторные блоки → 64



Технические данные	Сабельная пила SSEP 1400 MVT	Сабельная пила SSE 1100
Номинальная потребляемая мощность	1.400 W	1.100 W
Отдаваемая мощность	600 W	550 W
Частота хода на холостых оборотах	0 - 2.800 /min	0 - 2.600 /min
Ход пилки	32 mm	28 mm
Ступени маятникового хода	3	0
Вес без сетевого кабеля	4,6 kg	3,9 kg
Длина кабеля	4 m	4 m

Комплект поставки		
№ для заказа	606178	606177
Пильное полотно по дереву	■	
Пильное полотно по металлу	■	
Пильное полотно по дереву + металлу		■
Пластиковый кофр	■	■

Преимущества изделия

- Мощный двигатель 1400 Ватт с системой поддержания постоянства числа ходов для выполнения самых тяжелых работ
- Подключаемый 3-ступенчатый маятниковый ход для оптимальной производительности в любом материале
- Metabo VibraTech (MVT): встроенный компенсатор массы для снижения вибрации
- Полноволновая электроника Vario-Constamatic (VC) для работы с частотой ходов, отвечающей свойствам материала и остающейся практически неизменной при нагрузке
- Максимальный контроль благодаря переключателю скорости с функцией блокировки и регулировочному колесу для выбора числа ходов
- Встроенный светодиод для оптимального освещения зоны распила
- Изящная машина с прорезиненной ручкой для комфортного пиления в любом рабочем положении
- Электроника Vario (V) - управление частотой ходов в соответствии со свойствами материала
- Переключатель скорости с функцией блокировки для непрерывной работы
- Быстрое продвижение пилы благодаря мощному двигателю
- Прочный корпус редуктора из алюминиевого литья под давлением для оптимального обслуживания
- Система Metabo «Quick» для смены пильного полотна без использования инструментов
- Пильное полотно поворачивается на 180° для удобной работы над головой
- Регулируемый без инструмента ограничитель глубины для оптимального использования пильного полотна и проведения самых разнообразных работ, например, для врезания
- Редуктор защищен от пыли и брызг
- Широкий спектр применения благодаря согласованной программе пильных полотен Metabo

ПОЛОТНА ДЛЯ САБЕЛЬНЫХ ПИЛ.



Характеристики пильных полотен Metabo для сабельных пил

Цвет

Цвет указывает, для какого обрабатываемого материала наилучшим образом подходит пильное полотно.

Желтый	для древесины
Желтый с синим шрифтом	для дерева / металла
Синий	для металла
Голубой с красным	для металла
Черный	для специальных областей применения

Материал полотна

HCS	Углеродистая сталь: для распиливания мягкой древесины, твердых древесноволокнистых плит, полимерных материалов
HSS	Высококачественная быстрорежущая сталь: подходит для использования при работе с металлом, алюминием
BiM	Биметаллическая, особо эластичная и гибкая комбинация HCS и HSS. Пильные полотна отличаются гораздо более высокой долговечностью, чем полотна из HCS и HSS, и особенно хорошо зарекомендовали себя при опасности обрыва хвостовика
NM	Твердый сплав: эти очень мощные пильные полотна применяются при работе с нержавеющей сталью, со стеклопластиком, с гипсокартоном или с цементноволокнистыми плитами. Пильные полотна с твердосплавным напылением подходят для распиливания керамических плиток

Классы качества

Серия «classic»	хорошие результаты работы при длительном сроке службы
Серия «flexible»	прочные на излом и эластичные
серия «professional»	стабильная, точная работа, для сложных условий
Серия «professional premium»	очень длительный срок службы
Серия «pionier»	быстро распиливает любые материалы
Серия «expert»	для специальных областей применения

Исполнение

Фрезерованные зубья, разведенные Относительно грубый рез, быстрая работа с твердой и мягкой древесиной, алюминием, цветными металлами и полимерными материалами	Фрезерованные зубья, волнообразные Чистый рез при прямом ведении инструмента в твердой и мягкой древесине, алюминии, цветных металлах и пластиках	Шлифованные зубья, разведенные Быстрое пиление твердого и мягкого дерева	Шлифованные зубья, обе кромки заточены Чистый, точный рез в дереве и пластике

Форма хвостовика

Пильные полотна для сабельных пил Metabo поставляются с универсальным хвостовиком, подходящим для сабельных пил всех известных производителей.



Системные компоненты

Принадлежности → 371

Системы пылеотсоса → 399

ПО МЕТАЛЛУ

№ для заказа (соответствие типу Bosch)		631129000 (S 918 AF)	631130000 (S 918 BF)	631454000 (S 922 EF)	631493000 (S 1122 EF)	631990000 (S 422 BF)	631491000 (S 922 BF)	631494000 (S 1122 BF)	628260000 (S 925 VF)	631991000 (S 1025 VF)	628261000 (S 1125 VF)	628263000 (S 1225 VF)	631909000 (S 1025 BF)	631992000 (S 920 CF)	631993000 (S 1120 CF)	628255000 (S 926 BEF)	628256000 (S 1126 BEF)	628257000 (S 926 CHF)	631989000 (T 1126 CHF)	628258000 (S 1136 BEF)	628269000 (S 1136 CHF)	631914000 (S 123 XF)																																													
		»flexible« пильные полотна для сабельных пил < 1,0 мм						»professional« пильные полотна для сабельных пил > 1,0 мм толщина листа						»premium«																																																					
Обработываемый материал / или применение		Для пропилов вплотную						для криволинейного реза						Для пропилов вплотную																																																					
								очень длинное						очень толстое, прочное						очень толстое, прочное						чисто, ровно, точно						чисто, ровно, точно						быстро, ровно, точно						быстро, ровно, точно						очень чисто, ровно, точно, длительный срок службы						очень быстро, ровно, точно, длительный срок службы						универсально прогрессивная нарезка зубьев					
Металлические щиты	< 3,0 mm	■		■	■	■		□	□	□	□	□	□										■																																												
	< 8,0 mm		■				■	■	■	■	■	■	■	■	■	■	■	■	■	■	■	■	■																																												
	> 8,0 mm																																																																		
Трубы/профили	< 100 mm	■	■	■			■			□	□												■																																												
	< 175 mm				■																																																														
	< 250 mm																																																																		
Работы по сносу и санации	-																																																																		

ПО ДЕРЕВУ И МЕТАЛЛУ

№ для заказа (соответствие типу Bosch)		631125000 (S 1211 H)	631492000 (S 922 VF)	631495000 (S 1122 VF)	631407000 (S 1222 VF)	631932000 (S 1022 HF)	631984000 (S 611 VF)	631985000 (S 711 VF)	631986000 (S 1111 VF)	631987000 (S 1411 VF)	631925000 (S 610 DF)	631926000 (S 1110 DF)	631915000 (S 3456 XF)	
		»гибкие« < 1,0 мм				»professional« > 1,0 мм								
		очень длинное	Короткий	очень длинное	специально для ремонта поддонов		для криволинейного реза		очень длинное	очень толстое, прочное короткое	очень толстое, прочное длинное	универсально прогрессивная нарезка зубьев		
Дерево, стружечные плиты	< 100 mm		□				■	■		■		■	■	
	< 175 mm			□	□									
	< 250 mm	■			□				■					
Древесина с гвоздями/металлические вставки	< 100 mm		■				■	■		■		■	■	
	< 175 mm			■	■									
	< 250 mm	□			■				■					
Металлические щиты	< 3,0 mm		■										■	
	< 8,0 mm			■	■								■	
	> 8,0 mm				■									
Трубы/профили	< 100 mm		■										■	
	< 175 mm			■	■								■	
	< 250 mm				■									
Полимерные материалы/оконные рамы	< 100 mm		■				■	■		■		■	■	
	< 175 mm			■	■				■			■	■	
	< 250 mm	□			■				■					
Ремонт поддонов	-				■							■		
Работы по сносу и санации	-											□		

ПО ДЕРЕВУ

№ для заказа (соответствие типу Bosch)		628241000 (S 617 K)	628242000 (S 1617 K)	628244000 (S 1111 K)	631470000 (S 644 D)	631472000 (S 1344 D)	631488000 (S 1531 L)	631913000 (S 2345 X)	
		для криволинейных резов быстро, грубо							
		очень длинное, быстро, грубо							
		быстро, грубо							
		для врезки							
		очень длинное							
		универсально прогрессивная нарезка зубьев							
Древесина (сухая), стружечные плиты, фанера	< 100 mm								■
	< 190 mm								
	< 250 mm								■
Древесина (влажная), дровяная древесина, отпиливание веток	< 100 mm	■							
	< 190 mm				■				■
	< 250 mm		■						
Пластик	< 100 mm						■		
	< 190 mm								■
	< 250 mm								

СПЕЦИАЛЬНЫЕ ОБЛАСТИ ПРИМЕНЕНИЯ

№ для заказа (соответствие типу Bosch)		631817000 (S 518 EHM)	631818000 (S 1130 Riff)	631137000 (S 641 HM)	631146000 (S 1241 HM)	631819000 (S 2041 HM)	631144000 (S 713 AW)	631907000 (S 628 DF)	631916000 (S 1543 HM)	631917000 (S 1234 HM)	631918000 (S 2243 HM)
				Короткий	Длинный	очень длинное		Чистые резы			
Нержавеющий листовой металл (Inox)	2-4 mm	■									
Полимеры, стеклопластик	-	■	■	■	■	■					
Картон, стиропор, изоляционные материалы	-						■				
Гипсокартон	-							■			
Литые стальные трубы	< Ø 6"		■								
Обожженный кирпич	< 100 mm		■	■					■		
	< 250 mm				■					■	
	< 350 mm					■					■
Газобетон, волокнистый цемент	< 100 mm			■					■		
	< 250 mm				■					■	
	< 350 mm					■					■
Строительный кирпич, кирпич, пористый бетон, силикатный кирпич, цементные многослойные плиты	< 150 mm								■		
	< 215 mm									■	
	< 365 mm										■

Пояснения

прогрессивная нарезка зубьев = Шаг зубьев в порядке возрастания подходит для тонких и толстых материалов.









■ отлично подходит
□ подходит при определенных условиях

Полотна для сабельных пил с универсальным хвостовиком 1/2"

- Подходит для Metabo, AEG, Black & Decker, Bosch, DeWalt, Flex, Hitachi, Milwaukee, Porter Cable, Skil ...











Для металла, серия »flexible«

- прочные, гибкие, пыльные полотна к сабельным пилам толщина < 1,0 мм

Исполнение	Исполнение материала	Общая длина мм	Толщина мм	Шаг зубьев	Соответствует типу "Bosch"	Товарная единица	№ для заказа
 листовой металл 1-3 мм, профили 5-100 мм волнистое, фрезерованное	BiM	150	0,9	1 mm/ 24TPI	S 918 AF	2	631129000*
 листовой металл 2-8 мм, профили 10-100 мм волнистое, фрезерованное	BiM	150	0,9	1,8 mm/ 14 TPI	S 918 BF	2	631130000*
 листовой металл 0,7-3 мм, профили Ø 0,5-100 мм, профили 0,5-100 мм с разведенными зубьями, фрезерованное	BiM	150	0,9	1,4 mm/ 18 TPI	S 922 EF	2 5 25	631080000* 631454000* 628251000*
 листовой металл 1,5-4 мм, профили Ø 5-175 мм, профили 5-175 мм, для резов заподлицо с разведенными зубьями, фрезерованное	BiM	225	0,9	1,4 mm/ 18 TPI	S 1122 EF	2 5 25	631095000* 631493000* 628252000*
 листовой металл 1,5-6 мм, специально для криволинейных резов с разведенными зубьями, фрезерованное	BiM	100	0,9	1,8 mm/ 14 TPI	S 422 BF	5	631990000*
 листовой металл 3-8 мм, трубы, профили Ø 10-100 мм с разведенными зубьями, фрезерованное	BiM	150	0,9	1,8 mm/ 14 TPI	S 922 BF	2 5 25 100	631093000* 631491000* 628253000* 625491000
 листовой металл 3-8 мм, трубы, профили Ø 10-175 мм, резы заподлицо с разведенными зубьями, фрезерованное	BiM	225	0,9	1,8 mm/ 14 TPI	S 1122 BF	2 5 25 100	631096000* 631494000* 628254000* 625492000
 листовой металл 0,7-3 мм, профили с разведенными зубьями, фрезерованное	BiM	100	0,9	1,4 mm/ 18 TPI	S 522 EF	5	628268000*
 листовой металл 3-8 мм, профили с разведенными зубьями, фрезерованное	BiM	100	0,9	2 mm/ 14 TPI	S 522 BF	5	628267000*

для металла, серия «professional»



- прочные, точные, для использования в трудных условиях, пыльные полотна для сабельных пил толщина > 1,0 мм

Исполнение	Исполнение материала	Общая длина мм	Толщина мм	Шаг зубьев	Соответствует типу "Bosch"	Товарная единица	№ для заказа
 листовой металл 2-12 мм, трубы, профили Ø 10-100 мм с разведенными зубьями, фрезерованное	BiM	150	1,25	1,8-2,6 mm/ 10-14 TPI	S 925 VF	5	628260000*
 листовой металл 2-12 мм, трубы, профили Ø 10-150 мм с разведенными зубьями, фрезерованное	BiM	200	1,25	1,8-2,6 mm/ 10-14 TPI	S 1025 VF	5	631991000*
 листовой металл 2-12 мм, трубы, профили Ø 10-175 мм с разведенными зубьями, фрезерованное	BiM	225	1,25	1,8-2,6 mm/ 10-14 TPI	S 1125 VF	5 25	628261000* 628262000*
 листовой металл 2-12 мм, трубы, профили Ø 10-250 мм с разведенными зубьями, фрезерованное	BiM	300	1,25	1,8-2,6 mm/ 10-14 TPI	S 1225 VF	5	628263000*
 листовой металл 2-8 мм, трубы, профили Ø 10-150 мм с разведенными зубьями, фрезерованное	BiM	200	1,25	1,8 mm/ 14 TPI	S 1025 BF	5	631909000*
 листовой металл 4-10 мм, трубы и профили Ø 20-100 мм, для приспособлений для резки труб, для работ по сносу и санации, стекло с разведенными зубьями, фрезерованное	BiM	150	1,6	2,5+3,2 mm/ 8+10 TPI	S 920 CF	5	631992000*
 листовой металл 4-10 мм, трубы и профили Ø 20-175 мм, для приспособлений для резки труб, для работ по сносу и санации, стекло с разведенными зубьями, фрезерованное	BiM	225	1,6	2,5+3,2 mm / 8+10 TPI	S 1120 CF	5	631993000*
 листовой металл 3-8 мм, трубы и профили Ø 20-100 мм, для трубрезных устройств, для работ по сносу и санации, для ровных, точных и особо чистых резов с разведенными зубьями, фрезерованное	BiM	150	1,1	1,4+1,8 mm/ 14+18 TPI	S 926 BEF	5	628255000*
 листовой металл 3-8 мм, трубы и профили Ø 20-175 мм, для трубрезных устройств, для работ по сносу и санации, для ровных, точных и особо чистых резов с разведенными зубьями, фрезерованное	BiM	225	1,1	1,4+1,8 mm/ 14+18 TPI	S 1126 BEF	5	628256000*
 листовой металл 4-10 мм, трубы и профили Ø 20-100 мм, для трубрезных устройств, для работ по сносу и санации, для ровных, точных и быстрых резов с разведенными зубьями, фрезерованное	BiM	150	1,1	2,5+3,2 mm/ 8+10 TPI	S 926 CHF	5	628257000*
 листовой металл 4-10 мм, трубы и профили Ø 20-175 мм, для трубрезных устройств, для работ по сносу и санации, для ровных, точных и быстрых резов с разведенными зубьями, фрезерованное	BiM	225	1,1	2,5+3,2 mm/ 8+10 TPI	S 1126 CHF	5	631989000*

* Розничная упаковка

Для металла, серия «professional premium»

- Единственные в своем роде, а также очень агрессивные и прочные зубья, высокая скорость резания и самый длительный срок службы

Исполнение	Исполнение материала	Общая длина мм	Толщина мм	Шаг зубьев	Соответствует типу "Bosch"	Товарная единица	№ для заказа
 листовой металл 3-8 мм, трубы и профили Ø 20-175 мм, для труборезных устройств, для ровных, точных и особо чистых резов, с чрезвычайно высоким сроком службы							
с разведенными зубьями, фрезерованное	BiM	225	0,9	1,4+1,8 mm / 14+18 TPI	S 1136 BEF	2	628258000*
 листовой металл 4-10 мм, трубы и профили Ø 20-175 мм, для труборезных устройств, для ровных, точных и быстрых резов, с чрезвычайно высоким сроком службы							
с разведенными зубьями, фрезерованное	BiM	225	1,1	2,5+3,2 mm / 8+10 TPI	S 1136 CHF	2	628269000*



для металла, серия «pioneer»





- универсально и быстро для толстого и тонкого материала

Исполнение	Исполнение материала	Общая длина мм	Толщина мм	Шаг зубьев	Соответствует типу "Bosch"	Товарная единица	№ для заказа
 листовой металл 1-8 мм, профили 5-100 мм							
с разведенными зубьями, фрезерованное	BiM	150	0,9	прогрессивный шаг	S 123 XF	2	631911000*
 листовой металл 1-8 мм, профили 5-100 мм							
заточенные, фрезерованные	BiM	150	0,9	прогрессивный шаг	S 123 XF	5	631914000*

для дерева и металла, серия «flexible»



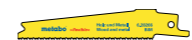



- прочные, гибкие, пильные полотна к сабельным пилам толщина < 1,0 мм

Исполнение	Исполнение материала	Общая длина мм	Толщина мм	Шаг зубьев	Соответствует типу "Bosch"	Товарная единица	№ для заказа
 древесина, древесина с гвоздями, цветные металлы, полимерные материалы							
с разведенными зубьями, фрезерованное	HCS	300	0,9	2,5 mm/ 10 TPI	S 1211 H	2	631125000*
 древесина, древесина с гвоздями, металлические вставки Ø 5-100 мм, листовой металл, трубы, профили 3-10 мм, полимерные материалы 3-100 мм							
с разведенными зубьями, фрезерованное	BiM	150	0,9	1,8-2,6 mm/ 10-14 TPI	S 922 VF	2	631094000*
						5	631492000*
						25	628246000*
 древесина, дерево с гвоздями, металлические вставки Ø 5-175 мм, листовой металл, трубы, профили 3-10 мм, полимерные материалы 3-175 мм							
с разведенными зубьями, фрезерованное	BiM	225	0,9	1,8-2,6 mm/ 10-14 TPI	S 1122 VF	2	631097000*
						5	631495000*
						25	628247000*
						100	625494000

Исполнение	Исполнение материала	Общая длина мм	Толщина мм	Шаг зубьев	Соответствует типу "Bosch"	Товарная единица	№ для заказа
 древесина, древесина с гвоздями, металлические вставки Ø 5-250 мм, листовой металл, трубы, профили 3-10 мм, полимерные материалы 3-250 мм							
с разведенными зубьями, фрезерованное	BiM	300	0,9	1,8-2,6 mm/ 10-14 TPI	S 1222 VF	2	631098000*
						5	631407000*
						25	628248000*
 древесина, древесина с гвоздями, металлические вставки Ø 5-150 мм, поддоны, листовой металл, трубы, профили 3-12 мм, полимерные материалы 3-150 мм							
с разведенными зубьями, фрезерованное	BiM	200	0,9	2,5 mm/ 10 TPI	S 1022 HF	5	631932000*
						25	628249000*
						200	625497000
 дерево, металл, полимерные материалы							
с разведенными зубьями, фрезерованное	BiM	100	0,9	1,4-1,8 mm/ 14-18 TPI	S 522BEF	5	628266000*
 древесина, древесина с гвоздями, древесина, полимерные материалы, стружечные плиты							
с разведенными зубьями, фрезерованное	BiM	100	0,9	4 mm/ 6 TPI	S 511 DF	5	628265000*

для дерева и металла, серия «professional»

- быстрые, прочные, для выполнения трудных работ, пильные полотна для сабельных пил толщина > 1,0 мм

Исполнение	Исполнение материала	Общая длина мм	Толщина мм	Шаг зубьев	Соответствует типу "Bosch"	Товарная единица	№ для заказа
 древесина 10-100 мм, древесина с гвоздями, полимерные материалы, оконные рамы, специально для врезки							
с разведенными зубьями, фрезерованное	BiM	150	1,25	3,2-5,1 mm/ 5-8 TPI	S 611VF	5	631984000*
						25	628250000*
 древесина 10-100 мм, древесина с гвоздями, полимерные материалы, стружечные плиты 10-100 мм, специально для криволинейных резов							
с разведенными зубьями, фрезерованное	BiM	150	1,25	3,2-5,1 mm/ 5-8 TPI	S 711 VF	5	631985000*
 древесина, древесина с гвоздями, полимерные материалы, стружечные плиты 10-175 мм							
с разведенными зубьями, фрезерованное	BiM	225	1,25	3,2-5,1 mm/ 5- 8 TPI	S 1111 VF	5	631986000*
 древесина, древесина с гвоздями, полимерные материалы, стружечные плиты 10-250 мм							
с разведенными зубьями, фрезерованное	BiM	300	1,25	3,2-5,1 mm/ 5-8 TPI	S 1411 VF	5	631987000*
 древесина, древесина с гвоздями, металлические вставки Ø 10-100 мм, полимерные материалы, для работ по сносу и санации							
с разведенными зубьями, фрезерованное	BiM	150	1,6	4,3 mm/ 6 TPI	S 610 DF	5	631925000*
 древесина, древесина с гвоздями, металлические вставки Ø 10-175 мм, полимерные материалы, для работ по сносу и санации							
с разведенными зубьями, фрезерованное	BiM	225	1,6	4,3 mm/ 6 TPI	S 1110 DF	5	631926000*

* Розничная упаковка



для дерева и металла, серия «pioneer»

- универсально и быстро для всех материалов

Исполнение	Исполнение материала	Общая длина мм	Толщина мм	Шаг зубьев	Соответствует типу "Bosch"	Товарная единица	№ для заказа
 древесина, древесина с гвоздями, металлические вставки Ø 5–150 мм, листовая металл, трубы, профили 3–18 мм, полимерные материалы 5–150 мм							
с разведенными зубьями, фрезерованное	BiM	200	1,25	прогрессивный шаг	S 3456 XF	2	631912000*
						5	631915000*



для дерева, серия «classic»

- для грубого пиления на строительной площадке и в саду

Исполнение	Исполнение материала	Общая длина мм	Толщина мм	Шаг зубьев	Соответствует типу "Bosch"	Товарная единица	№ для заказа
 древесина (также влажная) 6-100 мм, отпиливание веток, для быстрых, грубых резов, специально для криволинейных резов							
с разведенными зубьями, фрезерованное	HCS	150	1,25	8,5 mm/ 3 TPI	S 617 K	2	628240000*
						5	628241000*
 древесина (также влажная) 10-250 мм, отпиливание веток, для быстрых, грубых резов							
с разведенными зубьями, фрезерованное	HCS	300	1,25	8,5 mm/ 3 TPI	S 1617 K	5	628242000*
 древесина (также влажная) 15-190 мм, дровяная древесина, для быстрых, грубых резов							
с разведенными зубьями, фрезерованное	HCS	225	1,25	8,5 mm/ 3 TPI	S 1111 K	2	628243000*
						5	628244000*

для дерева, серия «professional»

- для профессионального использования на строительной площадке и в саду

Исполнение	Исполнение материала	Общая длина мм	Толщина мм	Шаг зубьев	Соответствует типу "Bosch"	Товарная единица	№ для заказа
 древесина 6-100 мм, стружечные плиты 6-60 мм, фанера, полимерные материалы, специально для врезки							
с разведенными зубьями, заточенное	HCS	150	1,25	4,0 mm/ 6 TPI	S 644 D	2	631120000*
						5	631470000*
 древесина 10-250 мм, стружечные плиты 10-100 мм, фанера, полимерные материалы							
с разведенными зубьями, заточенное	HCS	300	1,25	4,0 mm/ 6 TPI	S 1344 D	2	631122000*
						5	631472000*
 древесина (также влажная) 15-190 мм, дровяная древесина, отпиливание веток							
с разведенными зубьями, заточенные, с перекаленными зубьями	HCS	240	1,5	5,0 mm/ 5 TPI	S 1531 L	2	631139000*
						5	631488000*
						25	628245000*









для дерева, серия «pioneer»

- универсально и быстро для толстого и тонкого материала

Исполнение	Исполнение материала	Общая длина мм	Толщина мм	Шаг зубьев	Соответствует типу "Bosch"	Товарная единица	№ для заказа
 древесина (также влажная) 6-150 мм, плиты 6-60 мм, фанера, полимерные материалы, специально для врезки							
с разведенными зубьями, заточенное	HCS	200	1,25	прогрессивный шаг	S 2345 X	2	631910000*
						5	631913000*

Для специального использования, серия «expert»

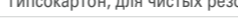
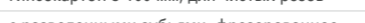
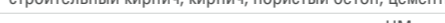
- Подходит для Metabo, AEG, Black & Decker, Bosch, DeWalt, Flex, Hitachi, Milwaukee, Porter Cable, Skil ... для каждого специального использования оптимальное пильное полотно для сабельной пилы

Исполнение	Исполнение материала	Общая длина мм	Толщина мм	Шаг зубьев	Соответствует типу "Bosch"	Товарная единица	№ для заказа
 нержавеющий листовый металл (Inox) 2-4 мм, нержавеющие профили 2-50 мм, пластик, стеклопластик							
твердосплавная зубчатая пластинка, заточенная	HM	115	1,25	1,4 mm/ 18 TPI	S 522 EHM	2	631817000*
 литые стальные трубы Ø макс. 6", обожженный кирпич, пластик, стеклопластик							
с твердосплавным покрытием, зерно 30	HM	225	1,25		S 1130 Riff	2	631818000*
 картон, стиропор, изоляционный материал							
Шлифованные ножи	HCS	150	1		S 713 AW	2	631144000*
 газобетон 6-100 мм, обожженный кирпич 6-100 мм, волокнистый цемент, стеклопластик							
оснащенное твердым сплавом, с разведенными зубьями	HM	150	1,25	4,3 mm/ 6 TPI	S 641 HM	1	631137000*
 газобетон 10-250 мм, обожженный кирпич 10-250 мм, волокнистый цемент, стеклопластик							
оснащенное твердым сплавом, с разведенными зубьями	HM	300	1,5	8,5 mm/ 3 TPI	S 1241 HM	1	631146000*
 газобетон 20-350 мм, обожженный кирпич 20-350 мм, волокнистый цемент, стеклопластик							
оснащенное твердым сплавом, с разведенными зубьями	HM	400	1,5	12,7 mm/ 2 TPI	S 2041 HM	1	631819000*
 гипсокартон, для чистых резов							
с разведенными зубьями, фрезерованное	BiM	100	0,9	4,2 mm/ 6 TPI	S 528 DF	5	628264000*
 гипсокартон 8-100 мм, для чистых резов							
с разведенными зубьями, фрезерованное	BiM	150	1,25	4,3 mm/ 6 TPI	S 628 DF	5	631907000*
 строительный кирпич, кирпич, пористый бетон, цементные многослойные плиты, для материала толщиной < 150 мм							
	HM	240	1,5	12,7 mm/ 2 TPI	S 1543 HM	1	631916000*
 строительный кирпич, кирпич, пористый бетон, цементные многослойные плиты, для материала толщиной < 215 мм							
	HM	305	1,5	12,7 mm/ 2 TPI	S 1243 HM	1	631917000*
 строительный кирпич, кирпич, пористый бетон, цементные многослойные плиты, для материала толщиной < 365 мм							
	HM	455	1,5	12,7 mm/ 2 TPI	S 2243 HM	1	631918000*

СИСТЕМА M+: ИНСТРУМЕНТЫ И ПРИНАДЛЕЖНОСТИ ИДЕАЛЬНО СОГЛАСОВАНЫ ДРУГ С ДРУГОМ ДЛЯ ДОСТИЖЕНИЯ МАКСИМАЛЬНОЙ ПРОИЗВОДИТЕЛЬНОСТИ.

Инструменты и принадлежности Metabo оптимально согласовываются на этапе разработки и тестируются вместе. Преимущество для Вас: максимальная производительность благодаря эффекту системы Metabo+.



Специальные инструменты

ОТРЕЗНЫЕ СИСТЕМЫ: ДЛЯ РАБОТЫ БЕЗ ПЫЛИ

Компактная угловая шлифовальная машина Metabo HD с мощностью до 1 550 Вт обеспечивает максимальную производительность – особенно при обработке бетона, стяжки или плитки. С пылеотсасывающими кожухами и подходящими принадлежностями Metabo является идеальным решением для почти беспыльных работ в помещениях, как во время строительства, так и при ремонте. Особенно продуктивно вы можете работать с помощью оптимально настроенных на совместную работу систем, состоящих из угловой шлифовальной машины, пылеотсасывающих кожухов, специальных кругов и подходящих пылеотсасывающих устройств, при этом рабочее место и заготовка будут почти без пыли, что способствует сохранению здоровья пользователя.



- Плитка «professional» № для заказа 628152000
- Бетон «professional» № для заказа 628130000
- Бетон «professional» турбо № для заказа 628125000
- Абразив «professional» № для заказа 628142000
- Универсальный «professional» № для заказа 628112000
- Поликристаллический алмаз «professional» № для заказа 628208000
- Абразив «professional» № для заказа 628206000
- Бетон «classic» № для заказа 628209000
- Бетон универсальн. «professional» № для заказа 628205000

- Полиэтиленовый одноразовый мешок № для заказа 630325000
 - Фильтровальные мешки из нетканого полотна № для заказа 630343000
 - Антистатический всасывающий шланг, Ø 35 мм № для заказа 631370000
 - Фильтровальные кассеты из полиэстера № для заказа 631034000
- Универсальные пылесосы ASR 35 L ACP № для заказа 602057
ASR 35 M ACP № для заказа 602058
ASR 35 H ACP № для заказа 602059



Почти беспыльные работы при работе с минеральной пылью

- Функция погружения для почти беспыльного применения
- Антистатическая пластмасса для сохранения постоянной мощности всасывания



Точные продольные распилы

- Направляющие ролики для хорошего прямолинейного движения по инерции
- Регулируемая глубина реза
- Обеспечивает использование направляющей шины



Оптимально для ручной резки

- Быстрый демонтаж опорной плиты без инструментов
- Идеально для санации трещин



Технические данные

	Угловая шлифмашина W 12-125 HD Set CED	Угловая шлифмашина W 12-125 HD Set CED Plus
Глубина реза регулируемая/ручная	0 - 24 mm / 27 mm	0 - 24 mm / 27 mm
Отрезные круги -Ø	125 mm	125 mm
Номинальная потребляемая мощность	1.250 W	1.250 W
Отдаваемая мощность	780 W	780 W
Число оборотов холостого хода	9.600 /min	9.600 /min
Число оборотов при номинальной нагрузке	8.800 /min	8.800 /min
Крутящий момент	4,1 Nm	4,1 Nm
Резьба шпинделя	M 14	M 14
Вес без сетевого кабеля	4,2 kg	4,4 kg
Длина кабеля	4 m	4 m

Комплект поставки

№ для заказа	600408500	600408510
Стандартный защитный кожух	■	■
Кожух пылеотсоса CED 125	■	
Кожух пылеотсоса CED 125 Plus		■
Опорный фланец	■	■
Дополнительная рукоятка Metabo VibraTech (MVT)	■	■
Гайка с двумя торцевыми отверстиями	■	■
Ключ под два отверстия	■	■
Кожфр MetaLoc	■	■
Алмазный отрезной круг UP	■	■

Преимущества изделия

- Система для резания до 27 мм без пыли внутри и вне помещений
- Устанавливаемый без инструмента защитный кожух пылеотсоса CED 125 из пластмассы с антистатическими свойствами, с функцией погружения
- Прочный, съемный металлический стол для надежной работы под наклоном, вблизи стен и ручной резки
- Система для точного резания до 27 мм без пыли внутри и вне помещений
- Устанавливаемый без инструмента защитный кожух пылеотсоса CED 125 Plus из пластмассы с антистатическими свойствами, с функцией погружения
- Прочный съемный металлический стол с роликами для надежной, без скольжения, работы под наклоном на чувствительных поверхностях
- Применяется с направляющей шиной 631213000 для точной линии реза
- Длительный срок службы при применении с высокими требованиями: мощная и прочная угловая шлифовальная машина с максимальной плотностью мощности в своем классе для быстрого выполнения работ
- Новый двигатель, на который подана патентная заявка, Metabo Marathon, с крутящим моментом на 50% выше и с перегрузочной способностью на 20% выше для более быстрого снятия материала и длительного срока службы
- Дополнительная рукоятка Metabo VibraTech (MVT) для гашения вибраций и для удобной работы при непрерывной эксплуатации
- Автоматическая предохранительная муфта Metabo S-automatic: при блокировке диска обеспечивает самую низкую отдачу среди аналогичных инструментов на рынке - для максимальной защиты пользователя и бесперебойной работы
- Отключающиеся угольные щетки для защиты двигателя
- Алюминиевый фланец для обеспечения длительного срока службы при использовании тяжелой оснастки, например, алмазных шлифовальных кругов
- Присоединение пылеотсоса Ø 35/41 мм

Системные компоненты

Принадлежности ▶ 385

Системы пылеудаления ▶ 399



Технические данные

Штроборез MFE 30

Регулируемая глубина реза	0 - 30 mm
Возможная ширина канавки	10/17/23/30 mm
Отрезные круги - Ø	125 mm
Номинальная потребляемая мощность	1.400 W
Отдаваемая мощность	750 W
Число оборотов холостого хода	8.200 /min
Число оборотов при номинальной нагрузке	8.200 /min
Крутящий момент	3,5 Nm
Вес без сетевого кабеля	4,3 kg
Длина кабеля	4 m

Штроборез MFE 65

Регулируемая глубина реза	20 - 65 mm
Возможная ширина канавки	3/9/17/29/33/37/41 mm
Отрезные круги - Ø	230 mm
Номинальная потребляемая мощность	2.400 W
Отдаваемая мощность	1.600 W
Число оборотов холостого хода	6.500 /min
Число оборотов при номинальной нагрузке	4.600 /min
Крутящий момент	15 Nm
Вес без сетевого кабеля	9,8 kg
Длина кабеля	4 m

Комплект поставки

№ для заказа	601119	600365
4 распорных кольца	■	
7 распорных колец		■
Зажимная гайка	■	■
боковая рукоятка	■	■
Угловой ключ	■	■
Рожковый ключ	■	■
Лопатка	■	■
Ящик из листовой стали для переноски	■	■

Преимущества изделия

- Работа с очень малым образованием пыли благодаря функции погружения
- Защита от перегрузок: защищает двигатель от перегрева
- Полноволновая электроника Tacho-Constamatic (TC): быстрое выполнение работ за счет практически неизменного числа оборотов при нагрузке
- Сберегающая силы работа благодаря резу сверху вниз
- Автоматическая предохранительная муфта Metabo S-automatic: механическое отсоединение привода при блокировке диска для обеспечения безопасности во время работ
- Электронная защита от перегрузки для длительного срока службы
- Функция ограничения пускового тока предотвращает срабатывание предохранителя при включении
- Светодиодный сигнал сообщает об избыточной нагрузке или активной защите от повторного запуска
- Metabo VibraTech (MVT): встроенная система демпфирования для снижения вибрации и защиты здоровья
- Электронное аварийное выключение двигателя при блокировке диска для обеспечения безопасности во время работ

- Подходит для быстрого и чистого вырезания пазов в каменных стенах
- Регулируемая ширина паза и глубина резания
- Двигатель Metabo Marathon с запатентованной защитой от пыли для длительного срока службы
- Защита от повторного пуска: предотвращает непреднамеренный запуск после прерывания электропитания
- При использовании только одного алмазного отрезного диска подходит также для отрезки

Системные компоненты

Принадлежности → 385

Системы пылеудаления → 399

Класс качества «professional» / CP



- Наилучшим образом подходит для всех твердых строительных материалов, таких как бетон (в том числе армированный), бетонные трубы, гранит, твердые песчаники, комбинированный кирпич, мытый бетон
- Отвечающее высоким требованиям качество алмаза и мягкая связующая масса для оптимальной производительности реза и длительного срока службы
- Приваренные лазером алмазные сегменты
- Высота сегмента: 12,0 мм; максимальная рабочая скорость 80 м/с

Диаметр х отверстие мм	Размеры сегмента мм	Количество сегментов	Макс. число оборотов об/мин	Товарная единица	№ для заказа
125 x 22,23	32 x 2,15 x 12	9	12.200	1	628130000
125 x 22,23	32 x 2,15 x 12	9	12.200	2	628131000*
230 x 22,23	40 x 2,5 x 12	15	6.600	1	628134000*
230 x 22,23	40 x 2,5 x 12	15	6.600	2	628135000*

Класс качества «professional» / UP



- Идеально подходит для всех общих строительных материалов, таких как: бетон, мытый бетон, твердый песчаник, необожженный кирпич
- Универсальный круг с высоким качеством алмаза обеспечивает оптимальную производительность реза и длительный срок службы
- Приваренные лазером алмазные сегменты
- Высота сегмента: 12,0 мм; максимальная рабочая скорость 80 м/с

Диаметр х отверстие мм	Размеры сегмента мм	Количество сегментов	Макс. число оборотов об/мин	Товарная единица	№ для заказа
125 x 22,23	32 x 2,15 x 12	9	12.200	1	628112000
125 x 22,23	32 x 2,15 x 12	9	12.200	2	628113000*
230 x 22,23	40 x 2,5 x 12	15	6.600	1	628116000*
230 x 22,23	40 x 2,5 x 12	15	6.600	2	628117000*

Класс качества «Professional»



- Идеально подходит для всех общих строительных материалов, таких как: бетон, мытый бетон, твердый песчаник, необожженный кирпич
- Вращающаяся закрытая кромка резания "Turbo" обеспечивает чистый рез, без выломов материала, оптимальную производительность резания и длительный срок службы
- Сегменты нанесенные методом спекания
- Высота сегмента: 9,6 мм; максимальная рабочая скорость 80 м/сек

Диаметр х отверстие мм	Размеры сегмента мм	Макс. число оборотов об/мин	Товарная единица	№ для заказа
125 x 22,23	2,2 x 9,6	12.200	1	628125000*
230 x 22,23	2,7 x 9,6	6.600	1	628128000*

Другие принадлежности

	№ для заказа
<p>Всасывающий шланг</p> <ul style="list-style-type: none"> ■ При использовании второго всасывающего шланга устройство пылеудаления может быть установлено на расстоянии до 8 м от рабочего места <p>С байонетным креплением для установки на патрубок всасывания штроборезов MFE 30, MFX 65 и MFE 65 Диаметр соединительного элемента: 35/35 мм Длина шланга: 4 м Диаметр всасывающего шланга: 35 мм</p>	630344000
<p>Соединительная муфта для отрезного станка</p> <ul style="list-style-type: none"> ■ Особенно хорошо подходит для крупного мусора, а также приборов с высоким пылеобразованием. Электропроводная. <p>Внутренний/ внешний диаметр: 41/ 48 мм</p>	
<p>Направляющая шина 1500 мм</p> <ul style="list-style-type: none"> ■ Стабильный анодированный алюминиевый профиль ■ Нескользящее покрытие для надежной опоры и защиты заготовок от царапин ■ Плотно прилегающая регулируемая направляющая линейка <p>подходит для защитного кожуха отрезного круга с пылеотсосом CED 125 Plus с угловой шлифовальной машиной</p>	631213000

* Розничная упаковка

ДЛЯ РЕМОНТНЫХ РАБОТ: ДЛЯ МОЩНОГО СНЯТИЯ СЛОЕВ

Шлифовальная машина для ремонтных работ RS 17-125 вместе со своим двигателем мощностью 1700 Вт и очень высоким крутящим моментом идеально создана для обдирочного шлифования старой облицовки – даже непосредственно возле краев. Для вас это значит: отпадает необходимость в трудоемкой дополнительной работе. Шлифовальная машина для ремонтных работ, чашечные шлифовальные круги и пылеотсасывающее устройство Metabo идеально подогнаны друг к другу и таким образом делают возможным оптимальные результаты работы с эффективным пылеудалением!

Эргономичная рукоятка регулируется в 5 положениях – для идеального рабочего положения

Двигатель Marathon, мощностью 1700 Вт – очень стойкий к перегрузкам, идеально подходит для длительного применения в жестких условиях на строительной площадке.

MARATHON MOTOR

Алюминиевый фланец для обеспечения длительного срока службы при использовании тяжелой оснастки, например, алмазных шлифовальных кругов

Оптимальный результат пылеудаления
Подпружиненный щеточный венец на защитном кожухе, адаптируемый к любой поверхности и высоте сегмента



Прочный защитный кожух из алюминиевого литья



RS 17-125



Шлифование рядом с краями без дополнительной работы благодаря откидному, нетеряющемуся сегменту.



Очень удобная и компактная RS 14-125 с регулируемой частотой вращения – особое преимущество дает при работе с чувствительными к температуре покрытиями и остатками клея.



Максимальная производительность с подходящей системой
Шлифовальная машина для ремонтных работ, чашечные шлифовальные круги и пылеотсасывающее устройство Metabo идеально подогнаны друг к другу и таким образом делают возможным оптимальные результаты работы с эффективным пылеудалением.



Технические данные

Диаметр шлифовальных кругов	125 mm
Номинальная потребляемая мощность	1.550 W
Отдаваемая мощность	940 W
Число оборотов холостого хода	9.600 /min
Число оборотов при номинальной нагрузке	9.600 /min
Крутящий момент	4,2 Nm
Резьба шпинделя	M 14
Вес без сетевого кабеля	2,7 kg
Длина кабеля	4 m

Угловая шлифмашина WE 15-125 HD Set GED

Комплект поставки

№ для заказа	600465510
Защитный кожух	■
Кожух пылеотсоса GED 125	■
Опорный фланец	■
Гайка с двумя торцевыми отверстиями	■
Дополнительная рукоятка Metabo VibraTech (MVT)	■
Ключ под два отверстия	■
Кожух MetaLoc	■
Алмазный чашечный шлифовальный круг для бетона "classic"	■

Преимущества изделия

- Универсально применяемая система для шлифования без пыли внутри и снаружи помещений
- Максимальный срок службы при экстремальных применениях: прочная, тяговитая угловая шлифовальная машина с самой большой плотностью мощности в своем классе для высокопроизводительной работы
- Новый двигатель, на который подана патентная заявка, Metabo Marathon, с крутящим моментом на 50% выше и с перегрузочной способностью на 20% выше для более быстрого снятия материала и длительного срока службы
- Полноволновая электроника Tacho-Constamatic (TC): быстрое выполнение работ за счет практически неизменного числа оборотов при нагрузке
- Дополнительная рукоятка Metabo VibraTech (MVT) для гашения вибраций и для удобной работы при непрерывной эксплуатации
- Автоматическая предохранительная муфта Metabo S-automatic: при блокировке диска обеспечивает самую низкую отдачу среди аналогичных инструментов на рынке - для максимальной защиты пользователя и бесперебойной работы
- Электронная защита двигателя от перегрузки, плавный пуск и защита от повторного пуска
- Отключающиеся угольные щетки для защиты двигателя
- Алюминиевый фланец для обеспечения длительного срока службы при использовании тяжелой оснастки, например, алмазных шлифовальных кругов
- Устанавливаемый без инструмента защитный кожух с пылеотсосом GED 125 из пластмассы с антистатическими свойствами
- Не теряющийся, открываемый без инструмента сегмент для работ вблизи стен
- Присоединение вытяжки для пыли Ø 35/41 мм

Системные компоненты

Принадлежности ▶ 391

Системы пылеудаления ▶ 399



Технические данные	Шлифовальная машина для ремонта RS 14-125	Шлифовальная машина для ремонта RS 17-125
Диаметр шлифовальных кругов	125 mm	125 mm
Номинальная потребляемая мощность	1.450 W	1.700 W
Отдаваемая мощность	830 W	950 W
Число оборотов холостого хода	2.000 - 7.000 /min	8.500 /min
Число оборотов при номинальной нагрузке	7.000 /min	5.700 /min
Крутящий момент	4 Nm	6 Nm
Резьба шпинделя	M 14	M 14
Вес без сетевого кабеля	3,6 kg	4,8 kg
Длина кабеля	4 m	4 m

Комплект поставки

№ для заказа	603824	603822
Алмазный чашечный шлифовальный круг для бетона «professional»	■	■
Скоба	■	■
Опорный фланец	■	■
Гайка с двумя торцевыми отверстиями	■	■
Пластиковый кофр	■	■
Ключ под два отверстия	■	■

Варианты комплектации см. в прайс-листе Metabo и в интернете

Преимущества изделия

- Небольшой вес, идеален для шлифования в зоне стен и потолка
- Vario-Tacho-Constamatic (VTC) - полно-волновая электроника с регулировочным колесом: для работы с числом оборотов в зависимости от материала, остающимся неизменным под нагрузкой
- Автоматическая предохранительная муфта Metabo S-automatic: механическое отсоединение привода при блокировке рабочего инструмента для обеспечения безопасности во время работ
- Для эффективного подшлифывания и снятия бетона, бесшовного пола и покрытий алмазными чашечными шлифовальными кругами
- Работа близко к краю благодаря несъемному откидывающемуся сегменту
- Оптимальный результат удаления пыли: подпружиненный щеточный венец на защитном кожухе, адаптируемый к любой поверхности и высоте сегмента
- Регулируемая без инструмента рукоятка-скоба для безопасного и равномерного ведения при шлифовании
- Двигатель Metabo Marathon с запатентованной защитой от пыли для длительного срока службы
- Управляемый электроникой плавный пуск во избежание рывков при включении
- Защита от повторного пуска: предотвращает непреднамеренный запуск после прерывания электропитания
- Защита от перегрузок: защищает двигатель от перегрева
- Отключающиеся угольные щетки для защиты двигателя
- Алюминиевый фланец гарантирует долговечность при использовании с тяжелыми инструментальными насадками, например, алмазными чашечными шлифовальными кругами
- Высокий крутящий момент и стойкость к перегрузкам при длительной эксплуатации в тяжелых условиях
- Предохранительный выключатель Metabo предотвращает непреднамеренное включение

Системные компоненты

Принадлежности → 391

Системы пылеудаления → 399



Технические данные	Фреза для ремонта RF 14-115
Диаметр фрезерной головки	115 mm
Макс. глубина фрезерования	6 mm
Номинальная потребляемая мощность	1.450 W
Отдаваемая мощность	780 W
Число оборотов холостого хода	800 - 2.800 /min
Число оборотов при номинальной нагрузке	2.800 /min
Крутящий момент	9 Nm
Резьба шпинделя	M 14
Вес без сетевого кабеля	4,3 kg
Длина кабеля	4 m

Комплект поставки

№ для заказа	603823
Фрезерная головка, остроконечная (в сборе)	■
Скоба	■
Пластиковый кофр	■
Ключ под два отверстия	■
Шестигранный ключ	■

Варианты комплектации см. в прайс-листе Metabo и в интернете

Преимущества изделия

- Для эффективного снятия штукатурки, остатков клея, мягкого бесшовного пола и старой краски со стен, потолка и пола
- Высокоэффективный 3-ступенчатый редуктор для максимального крутящего момента и максимального снятия
- Быстрое продвижение работы благодаря большому диаметру фрез
- Глубина фрезерования удобно настраивается без инструментов
- Прочный защитный кожух из алюминиевого литья под давлением с подпружиненным щеточным венцом для работы с минимальным пылеобразованием
- Опорное кольцо для простого ведения машины и упор для работы близко к краю
- Регулируемая без инструмента рукоятка-скоба для безопасного и равномерного ведения при фрезеровке
- Двигатель Metabo Marathon с запатентованной защитой от пыли для длительного срока службы
- Vario-Tacho-Constamatic (VTC) - полно-волновая электроника с регулировочным колесом: для работы с числом оборотов в зависимости от материала, остающимся неизменным под нагрузкой
- Управляемый электроникой плавный пуск во избежание рывков при включении
- Защита от повторного пуска: предотвращает непреднамеренный запуск после прерывания электропитания
- Автоматическая предохранительная муфта Metabo S-automatic: механическое отсоединение привода при блокировке рабочего инструмента для обеспечения безопасности во время работ
- Защита от перегрузок: защищает двигатель от перегрева
- Отключающиеся угольные щетки для защиты двигателя
- Алюминиевый фланец гарантирует долговечность при использовании с тяжелыми инструментальными насадками, например, алмазными чашечными шлифовальными кругами

Системные компоненты

Принадлежности → 391

Системы пылеудаления → 399

КАКИЕ МАШИНЫ С КАКОЙ ОСНАСТКОЙ ПОДХОДЯТ ДЛЯ КОНКРЕТНОГО ПРИМЕНЕНИЯ?

		Шлифовальная машина для ремонта RS 14-125	Шлифовальная машина для ремонта RS 17-125	Фреза для ремонта RF 14-115								
Области применения		для маленьких поверхностей до прибл. 50 м²		для средних поверхностей до прибл. 100 м²								
Сменный инструмент		Алмазный чашечный шлифовальный круг для бетона Ø 125 мм № для заказа 628205000	Алмазный чашечный шлифовальный круг абразивный Ø 125 мм № для заказа 628206000	Чашечный шлифовальный круг из поликристаллического алмаза Ø 125 мм № для заказа 628208000	Алмазный чашечный шлифовальный круг для бетона Ø 125 мм № для заказа 628205000	Алмазный чашечный шлифовальный круг абразивный Ø 125 мм № для заказа 628206000	Поликристаллический алмазный чашечный шлифовальный круг Ø 125 мм № для заказа 628208000	Фрезерная головка с плоским острым зубом (в комплекте) Ø 115 мм / M14 № для заказа 628212000	Фрезерная головка с острым зубом, в комплекте Ø 115 мм / M14 № для заказа 628210000	Алмазный чашечный шлифовальный круг для бетона Ø 125 мм № для заказа 628205000	Алмазный чашечный шлифовальный круг абразивный Ø 125 мм № для заказа 628206000	Поликристаллический алмазный чашечный шлифовальный круг Ø 125 мм № для заказа 628208000
Бетон	Свежий бетон	□	■	□	■	□	■	□	■	□	■	□
	Старый бетон/очень жесткий бетон > В35	■	□	■	□	■	□	■	□	■	□	■
Клей	Плиточный клей	□	■	□	■	□	■	□	■	□	■	□
	Эластичный клей			■				■				■
Бесшовный пол	Мягкий	□	■	□	■	□	■	□	■	□	■	□
	Твердый	■	□	■	□	■	□	■	□	■	□	■
Штукатурка	■ Сошлифовывание/обработка фрезой твердой цементной штукатурки и/или известково-цементной штукатурки с высокой долей песка	■	□	■	□	■	□	■	□	■	□	■
	■ Подшлифовывание/обработка фрезой твердой цементной штукатурки	■	□	□	■	□	□	■	□	□	■	□
	■ Сошлифовывание/обработка фрезой твердой штукатурки (известково-цементная штукатурка)	□	□	□	□	□	□	□	□	□	□	□
	■ Подшлифовывание/обработка фрезой штукатурки на основе синтетической смолы	□	□	■	□	□	■	□	□	■	□	■
	■ Сошлифовывание/обработка фрезой известковой и гипсовой штукатурки	□	■	□	□	■	□	□	■	□	□	■
	■ Удаление гипсовой шпатлевки	□	■	□	□	■	□	□	■	□	□	■
Краска/покрытие	Латексные и масляные краски	□		□		□	■	□	■	□	■	□
	Эластичные защитные ЛКП (краска для бетона)	□		□		□	■	□	■	□	■	□
	Битумы			□		■		■		■		■
	ПУ полиуретан			□		■		■		□		■
	Эпоксид	□		□		■		□	■	□		■
Природный камень/керамика	Гранит	■	□	■	□	■	□	■	□	■	□	■
	Керамика	■	□	■	□	■	□	■	□	■	□	■
	Мрамор	□	■	□	■	□	■	□	■	□	■	□

□ хорошо подходит ■ отлично подходит

Алмазные чашечные шлифовальные круги

Для твердых материалов, качество класса »professional« для бетона



- Высокопроизводительный алмазный чашечный шлифовальный круг. Наилучшим образом подходит для сошлифовывания толстых слоев бетона, нивелирования бетона, подготовки пола, удаления пленки слоя цементного шлама и швов опалубки на бетоне, для шлифовки твердой цементной и известково-цементной штукатурки, твердой стяжки, для нивелирования гранита, природного камня и других очень твердых материалов, для чистой обработки кромок без сколов
- Максимальная рабочая скорость 80 м/с

Диаметр х отверстие мм	Количество сегментов	Товарная единица	№ для заказа
125 x 22,23	16	1	628205000*

Для абразивных материалов, качество класса »professional« абразивный



- Высокопроизводительный алмазный чашечный шлифовальный круг. Наилучшим образом подходит для сошлифовывания слоев свежего бетона, известковой и цементной штукатурки, гипсовой шпаклевки, для нивелирования свежей стяжки, для удаления клея для плитки и обработки мрамора
- Максимальная рабочая скорость 80 м/с

Диаметр х отверстие мм	Количество сегментов	Товарная единица	№ для заказа
125 x 22,23	16	1	628206000*

Для защитных покрытий на бетоне, качество класса »professional«



- Высокопроизводительный специальный чашечный шлифовальный круг. Идеален для подшлифовки и сошлифовывания эластичных защитных покрытий (на мягком и твердом основании), клея, уплотнительных материалов, для удаления латексных и масляных красок, битумов, PU/полиуретана, эпоксидных смол, эластических клеев, для фрезерования известковой и гипсовой штукатурки, для подшлифовки штукатурки на основе синтетической смолы, твердой цементной штукатурки
- Чашечный шлифовальный круг с ПКА-сегментами (поликристаллическими алмазами). Благодаря ПКА-сегментам быстро и эффективно снимаются особенно сложные покрытия без склеивания
- Максимальная рабочая скорость 80 м/с

Диаметр х отверстие мм	Количество сегментов	Товарная единица	№ для заказа
125 x 22,23	12	1	628208000*

Для твердых материалов, качество класса »classic« для бетона



- Алмазный чашечный шлифовальный круг с двойным абразивом для сошлифовывания толстых слоев бетона, нивелирования бетона, подготовки пола, удаления пленки слоя цементного шлама и швов опалубки на бетоне, для шлифовки твердой цементной и известково-цементной штукатурки, твердой стяжки, для нивелирования гранита, природного камня и других очень твердых материалов
- Максимальная рабочая скорость 80 м/с

Диаметр х отверстие мм	Количество сегментов	Товарная единица	№ для заказа
125 x 22,23	20	1	628209000*

Другие принадлежности

Запасные щеточные венцы



	№ для заказа
Запасной щеточный венец RS подходит для RS 14-125, RS 17-125	628214000*
Запасной щеточный венец для защитного колпака вытяжки GED 125	626733000

* Розничная упаковка

Фрезерные головки

	№ для заказа
 <p>Фрезерная головка с остроконечным зубом, в комплекте</p> <ul style="list-style-type: none"> ■ Фрезерная головка с остроконечным зубом, в комплекте, оснащенная 15 твердометаллическими фрезерными звездочками ■ Для удаления твердой штукатурки, бетона, тыльной стороны покрытий на пенистой основе, остатков клея, окрасочных покрытий на штукатурке, штукатурки на основе синтетической смолы, эластичных защитных покрытиях, штукатурки на балках и латексных/масляных красок на штукатурке ■ Остроконечная форма фрезерной звезды придает поверхности основания шероховатость подходит для RF 14-115 	628210000*
 <p>Фрезерная головка с плоским зубом, в комплекте</p> <ul style="list-style-type: none"> ■ Фрезерная головка с плоским зубом, в комплекте, оснащенная 15 твердометаллическими фрезерными звездочками ■ Для удаления мягких материалов, таких как штукатурка, свежий бетон, тыльной стороны покрытий на пенистой основе и остатков клея, мягких полиуретановых покрытий, окрасочных покрытий на штукатурке, штукатурки на деревянных балках, латексных/масляных красок на штукатурке, переходов дощатых покрытий и подтеков бетона на свежих забетонированных поверхностях ■ Основание будет гладким за счет плоской формы фрезерной звезды (резание в оттяжку) подходит для RF 14-115 	628212000*

Фрезерные звездочки

	№ для заказа
 <p>Фрезерные звездочки с остроконечным зубом (набор = 15 штук)</p> <ul style="list-style-type: none"> ■ Для доукомплектовывания фрезерной головки RF 14-115 	628211000*
 <p>Фрезерные звездочки с плоским зубом (набор = 15 штук)</p> <ul style="list-style-type: none"> ■ Для доукомплектовывания фрезерной головки RF 14-115 	628213000*

Другие принадлежности для фрезы для ремонтных работ

Запасной щеточный венец	
	№ для заказа
 <p>Запасной щеточный венец RF 14-115</p>	628215000*



Технические данные	Технический фен H 16-500	Технический фен HE 20-600	Технический фен HE 23-650 Control
Количество воздуха	240 / 450 l/min	150 / 300 / 500 l/min	150 - 250 / 150 - 500 / 500 l/min
Температура воздуха	300 / 500 °C	50 / 50 - 600 °C	50 / 50 - 650 °C
Номинальная потребляемая мощность	1.600 W	2.000 W	2.300 W
Вес без сетевого кабеля	0,6 kg	0,7 kg	0,9 kg
Длина кабеля	4 m	4 m	4 m
№ для заказа	601650	602060	602365

Преимущества изделия









- Быстрая и простая настройка температуры при помощи колёсика регулятора
- Особенно подходит для термочувствительных материалов благодаря точной регулировке количества воздуха и температуры
- Эффективная работа благодаря предварительно настроенным, адаптируемым программам
- Широкий спектр применения: снятие лакового покрытия, придание формы, сжатие, сварка и многое другое
- Высококачественный керамический нагреватель, мощный двигатель и оптимальное охлаждение инструмента для длительного срока службы
- Удобство в обращении благодаря эргономичному дизайну и рукоятке с противоскользящей поверхностью с эластичной накладкой Softgrip
- Безопасное стационарное использование благодаря большой нескользящей опорной поверхности

Системные компоненты

Принадлежности → 394

* Розничная упаковка

01
02
03
04
05
06
07
08
09
10
11
12
13
14

Насадки		№ для заказа
	Широкая насадка 50 мм ■ Для просушки и для удаления старой краски подходит для Н 16-500, HE 20-600, HE 23-650 Control, Н 1600, HE 2000, HE 2300 Control	630001000*
	Широкая насадка 75 мм ■ Для удаления старой краски на больших площадях подходит для Н 16-500, HE 20-600, HE 23-650 Control, Н 1600, HE 2000, HE 2300 Control	630002000*
	Струйная насадка 75 мм ■ Для удаления старой краски на оконных рамах, нанесения и снятия воска с лыж подходит для Н 16-500, HE 20-600, HE 23-650 Control, Н 1600, HE 2000, HE 2300 Control	630003000*
	Рефлекторная насадка ■ Для нагрева пластмассовых труб перед гибкой; для горячей запрессовки термоусадочных шлангов (например, на концах кабелей) подходит для Н 16-500, HE 20-600, HE 23-650 Control, Н 1600, HE 2000, HE 2300 Control	630004000*
	Редукционная насадка 20 мм ■ Для точного нагрева, например, мест пайки и сварки подходит для Н 16-500, HE 20-600, HE 23-650 Control, Н 1600, HE 2000, HE 2300 Control	630022000*
	Редукционная насадка 9 мм ■ Для установки щелевого сопла 630006000 и сварочного сопла 630007000. Подходит также для точечного нагревания (например, места пайки при выпайвании) ■ Только для технического фена с электронным управлением подходит для HE 20-600, HE 23-650 Control, HE 2000, HE 2300 Control	630005000*
	Щелевая насадка ■ Для сварки внахлестку пластин и пленок из ПВХ ■ Для крепления насадки требуется редукционная насадка 630005000 ■ Только для технического фена с электронным управлением подходит для HE 20-600, HE 23-650 Control, HE 2000, HE 2300 Control	630006000*
	Сварочная насадка ■ Для переработки сварочной полимерной проволоки (диаметр до 5 мм!) ■ Для крепления сварочного сопла требуется редукционное сопло 630005000 ■ Только для технического фена с электронным управлением подходит для HE 20-600, HE 23-650 Control, HE 2000, HE 2300 Control	630007000*



Технические данные	Скобозабиватель Ta E 2019	Скобозабиватель Ta E 3030	Скобозабиватель Ta M 3034
Макс. последовательность ударов	20 /min	20 /min	20 /min
Длинные скобы (шириной 4 мм)	12 - 18 mm	18 - 30 mm	18 - 30 mm
Длинные скобы (шириной 10 мм)	8 - 18 mm	-	-
Длинные скобы из плоской-проволоки (шириной 10 мм)	8 - 14 mm	-	-
Длинные гвозди	19 mm	16 - 30 mm	16 - 30 mm
Вес без сетевого кабеля	1,4 kg	1,8 kg	1,8 kg
Длина кабеля	2,6 m	2,6 m	4 m

Комплект поставки

№ для заказа	602019	603030	603034
Универсальный магазин для всех применяемых скоб и гвоздей	■		
Магазин для скоб шириной 4 мм (длиной до 30 мм) и гвоздей длиной 16-30 мм		■	■
3 торцовых пластины	■		
Резиновый башмак		■	■

Преимущества изделия

- Подходит также для работы со скобами из плоской проволоки
- Возможность повторного удара для не полностью забитых скоб/гвоздей
- Возможность повторного удара для не полностью забитых скоб/гвоздей
- Для работы со скобами, гвоздями, скобами для вагонки и пазовыми захватами
- Регулирование силы удара для установки глубины забивания
- Выступ с пазом для точной установки скобозабивателя
- Защита от случайного срабатывания удара
- Возможность повторного удара для не полностью забитых скоб/гвоздей
- Защитный башмак из резины для предотвращения вмятин
- Полное забивание скоб благодаря ударной установке многократного действия с электронным управлением
- Защитный башмак из резины для предотвращения вмятин

Системные компоненты

Принадлежности → 396

01
02
03
04
05
06
07
08
09
10
11
12
13
14

Скобы шириной 4 мм



Ширина мм	Длина мм	Нержавеющий	Подходит для	Товарная единица	№ для заказа
4	12		Ta E 2019	2.000	630901000*
4	15		Ta E 2019	2.000	630902000*
4	18		Ta E 2019, Ta E 3030, Ta M 3034	2.000	630903000*
4	18	■	Ta E 2019, Ta E 3030, Ta M 3034	2.000	630909000*
4	23		Ta E 3030, Ta M 3034	2.000	630904000*
4	26		Ta E 3030, Ta M 3034	2.000	630905000*
4	26	■	Ta E 3030, Ta M 3034	2.000	630910000*
4	30		Ta E 3030, Ta M 3034	2.000	630906000*

Скобы шириной 10 мм



Ширина мм	Длина мм	Подходит для	Товарная единица	№ для заказа
10	8	Ta E 2019	1.000	630570000*
10	10	Ta E 2019	1.000	630571000*
10	12	Ta E 2019	1.000	630572000*
10	14	Ta E 2019	1.000	630573000*
10	18	Ta E 2019	1.000	630574000*

Скобы из плоской проволоки шириной 10 мм



Ширина мм	Длина мм	Подходит для	Товарная единица	№ для заказа
10	8	Ta E 2019	2.000	630576000*
10	10	Ta E 2019	2.000	630577000*
10	14	Ta E 2019	2.000	630578000*

Гвозди



Длина мм	Подходит для	Товарная единица	№ для заказа
16	Ta E 3030, Ta M 3034	1.000	630592000*
19	Ta E 2019, Ta E 3030, Ta M 3034	1.000	630593000*
25	Ta E 3030, Ta M 3034	1.000	630907000*
30	Ta E 3030, Ta M 3034	1.000	630908000*

Резиновый башмак



Резиновый башмак
В качестве запчасти для скобозабивателей E 3030, Ta M 3034

№ для заказа
631053000

* Розничная упаковка



Технические данные

Клеевой пистолет KE 3000

Диаметр клеевого карандаша	11 mm
Макс. эффективность клея	18 g/min
Время нагревания	прибл. 6 мин
Температура обработки	прибл. 200 °C
Вес без сетевого кабеля	0,25 kg
Длина кабеля	1,9 m

Комплект поставки

№ для заказа	618121
Стержень плавкого клея (длина 200 мм, прозрачный)	■

Преимущества изделия

- Универсальное применение при горячем склеивании древесины, пластмассы, картона, стекла, керамики, камня, текстиля, пробковой коры, кожи, металла и т.д.
- Подходит также для уплотнения и заполнения щелей, а также для ремонта с применением плавких клеев
- Точное дозирование благодаря механической подаче клея
- Оптимальная обработка клея нагревательным элементом на основе ПТК для постоянной температуры
- Проволочная скоба и опорная поверхность корпуса для безопасной установки после использования
- Аккуратная работа без подтекания через насадку с шаровым запором

Системные компоненты

Принадлежности ▶ 398

01
02
03
04
05
06
07
08
09
10
11
12
13
14

Стержни плавкого клея

Стержни термокля, светло-желтые



- Для склеивания древесины, картона, кожи и т.д. (прочное клеевое соединение после непродолжительного времени прижимания)
- Время до схватывания клея при толщине нанесенного на поверхность деревянной заготовки слоя 3 мм при 20°C

Цвет	Время до схватывания клея сек	Вес кг	№ для заказа
Светло-желтый	прибл. 25	0,5	630887000*
Светло-желтый	прибл. 25	20	630891000

Стержни термокля, прозрачные



- Также подходят для склеивания полимерных материалов (таких как, полистирол, полиэфир, полиамид), тканей и т.д. (эластичных, жестких клеевых соединений)

Цвет	Время до схватывания клея сек	Вес кг	№ для заказа
Прозрачный	прибл. 35	0,5	630886000*
Прозрачный	прибл. 35	20	630889000

Комплект сопел



Комплект дополнительных насадок

- Состоит из резьбовой втулки и 2 насадок (насадка для швов и круглая насадка) для ввинчивания в резьбовую втулку

№ для заказа

630885000*

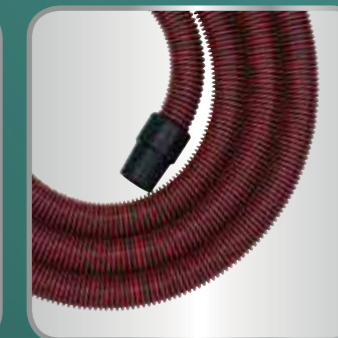



Пылеотсос и пылеудаление

КАКОЙ УНИВЕРСАЛЬНЫЙ ПЫЛЕСОС ПОДОЙДЕТ ДЛЯ ВАШИХ ЗАДАЧ?

Пыль может угрожать здоровью пользователя. Системы пылеотсоса Metabo, снижающие запыленность, являются тем решением, которое оптимально защитит пользователя. В зависимости от требований и применения рекомендуется система пылеудаления, которая соответствует определенному классу пыли.

Дополнительно можно выбирать между разными технологиями очистки фильтра в зависимости от вида пыли (например, древесная пыль, минеральная пыль): существуют системы пылеотсоса в разных классах пыли с разной чистой фильтра - от ручной до полностью автоматической.

Классификация пыли

С 2005 - EN 60335-2-69, приложение AA (выдержка)		Угроза / пригодно для	Утилизация
Классификация пыли	Макс. степень пропускания		
L 	1%	Задерживает 99% для: <ul style="list-style-type: none"> пыль с параметром предельного значения концентрации на рабочем месте (AGW) > 1 мг/м³ малоопасная пыль 	-
M 	0,1%	Задерживает 99,9% для: <ul style="list-style-type: none"> пыль с параметром предельного значения концентрации на рабочем месте (AGW) ≥ 0,1 мг/м³ средне-опасная пыль, например, древесная пыль (бук / дуб); минеральная пыль класса M 	Утилизация без пыли
H 	0,005%	Задерживает 99,995% для: <ul style="list-style-type: none"> Пыль с параметром предельного значения концентрации на рабочем месте (AGW) < 0,1 мг/м³ Пыль, вызывающая рак Пыль с возбудителями заболеваний 	Утилизация без пыли
Дополнительное требование к асбесту	Как H с допуском для асбеста согласно техническим правилам по опасным веществам (TRGS) 519, для Германии	<ul style="list-style-type: none"> Асбестовая пыль 	Утилизация без пыли

Технологии очистки пылевых фильтров

Символ	Наименование	Сокращение	Типы устройств пылеудаления	Технология очистки фильтра	Функция
-	-	-	AS 20 L, ASA 32 L	Без очистки фильтра	-
	PressClean	PC	ASA 25 L PC, ASA 30 L PC Inox	Ручная очистка фильтра	<ul style="list-style-type: none"> Ручная очистка фильтра интенсивным потоком воздуха, активируется выключателем на пылесосе в перерывах между работой
	SelfClean	SC	ASR 25 L SC, ASR 50 L SC, ASR 50 M SC	Полуавтоматическая очистка фильтра	<ul style="list-style-type: none"> Электромагнитная, полуавтоматическая очистка фильтра в перерывах в работе
	AutoCleanPlus	ACP	ASR 35 L ACP, ASR 35 M ACP, ASR 35 H ACP	Полностью автоматическая очистка фильтра	<ul style="list-style-type: none"> Электромагнитная, полностью автоматизированная очистка фильтра с управлением по потребности »M Pulse« Работа без перерыва, особенно годится для постоянного использования При падении мощности всасывания ниже оптимальной происходит встряхивание фильтра



Технические данные

	Универсальный пылесос AS 20 L	Универсальный пылесос ASA 32 L
Производительность по воздуху, макс.	3.600 l/min	3.600 l/min
Разрежение	200 hPa (mbar)	200 hPa (mbar)
Фильтрующая поверхность	3.600 cm²	3.600 cm²
Макс. потребляемая мощность	1.200 W	1.200 W
Объем резервуара	20 l	32 l
Диаметр всасывающего шланга	35 mm	35 mm
Длина шланга	1,75 m	3,2 m
Вес	5 kg	7 kg
Длина кабеля	5 m	5 m

Комплект поставки

№ для заказа	602012	602013
Всасывающий шланг (Ø 35 мм / 1,75 м)	■	
Всасывающий шланг (Ø 35 мм / 3,2 м)		■
Промежуточная деталь рукоятки	■	■
2 всасывающие трубы	■	■
Складчатый фильтр из целлюлозы	■	■
Насадка для швов	■	■
Держатель трубы	■	■
Насадка для пола (ширина 260 мм)	■	■
Всасывающая насадка (ширина 120 мм)	■	■

Преимущества изделия

- Для обеспечения вытяжки от электроинструментов и очистки стройплощадки, мастерской и т.д.
- Розетка для электроинструмента с целью обеспечения автоматического включения/отключения пылесоса
- Пылесос для влажной/сухой уборки, с промышленным допуском
- Идеальное решение для мобильного использования благодаря малому весу и компактной конструкции
- Защита пользователя: сертификация согласно стандарту ЕС по защите от пыли класса L
- Автоматическое отключение во время влажной уборки при достижении максимального уровня заполнения бака
- Возможность намотки кабеля
- Практичное отделение для принадлежностей и поверхность для хранения

Системные компоненты

Принадлежности ▶ 405



Технические данные	Универсальный пылесос ASA 25 L PC	Универсальный пылесос ASA 30 L PC Inox
Производительность по воздуху, макс.	3.600 l/min	3.600 l/min
Разрежение	210 hPa (mbar)	210 hPa (mbar)
Фильтрующая поверхность	3.000 cm ²	3.000 cm ²
Макс. потребляемая мощность	1.250 W	1.250 W
Объем резервуара	25 l	30 l
Диаметр всасывающего шланга	32 mm	32 mm
Длина шланга	3,5 m	3,5 m
Вес	8,3 kg	9,6 kg
Длина кабеля	7,5 m	7,5 m

Комплект поставки

№ для заказа	602014	602015
Всасывающий шланг (Ø 32 мм / 3,5 м)	■	■
Промежуточная деталь рукоятки	■	■
2 всасывающих трубки из алюминия	■	■
2 всасывающих трубки (хромированных)	■	■
Складчатый фильтр из полиэфира	■	■
Полиэтиленовый фильтровальный мешок	■	■
Войлочный фильтровальный мешок	■	■
Насадка для швов	■	■
Насадка для пола (ширина 300 мм)	■	■
Всасывающая насадка (ширина 120 мм)	■	■
Щеточное сопло	■	■
Держатель для кабеля / шланга	■	■

Преимущества изделия

- Бак из высококачественной нержавеющей стали
- Пылесос для влажной/сухой уборки, с промышленным допуском
- Идеальное решение для мобильного использования благодаря малому весу и компактной конструкции
- Для обеспечения вытяжки от электроинструментов и очистки стройплощадки, мастерской и т.д.
- PressClean: ручная очистка фильтра интенсивным потоком воздуха, активируется выключателем на пылесосе в перерывах между работой
- Защита пользователя: сертификация согласно стандарту ЕС по защите от пыли класса L
- Автоматическое отключение во время влажной уборки при достижении максимального уровня заполнения бака
- С интегрированной возможностью выдувания для продувки, просушки и отведения отработавшего воздуха
- Крепление для кабеля и шланга упрощает процесс транспортировки
- Практичное отделение для принадлежностей и поверхность для хранения

Системные компоненты

Принадлежности → 405



Технические данные	Универсальный пылесос ASR 25 L SC	Универсальный пылесос ASR 50 L SC	Универсальный пылесос ASR 50 M SC
Производительность по воздуху, макс.	3.660 l/min	3.660 l/min	3.660 l/min
Разрежение	248 hPa (mbar)	248 hPa (mbar)	248 hPa (mbar)
Фильтрующая поверхность	8.600 cm ²	8.600 cm ²	8.600 cm ²
Макс. потребляемая мощность	1.400 W	1.400 W	1.400 W
Объем резервуара	25 l	50 l	50 l
Диаметр всасывающего шланга	35 mm	35 mm	35 mm
Длина шланга	3,2 m	3,2 m	4 m
Вес	11 kg	16 kg	16 kg
Длина кабеля	8 m	8 m	8 m

Комплект поставки

№ для заказа	602024	602034	602045
Всасывающий шланг (Ø 35 мм / 3,2 м)	■	■	
Антистатический всасывающий шланг (Ø 35 мм / 4 м)			■
Промежуточная деталь рукоятки	■	■	■
2 всасывающих трубки из пластика	■	■	■
2 фильтровальных картриджа из полиэфира (класс M)	■	■	■
Полиэтиленовый фильтровальный мешок			■
Войлочный фильтровальный мешок	■	■	■
Насадка для швов	■	■	■
Универсальная насадка	■	■	■
Рукоятка для перевозки		■	■

Преимущества изделия

- Идеальное решение для мобильного использования благодаря малому весу и компактной конструкции
- Защита пользователя: сертификация согласно стандарту ЕС по защите от пыли класса L
- Два фильтрующих картриджа из полиэфира с большой поверхностью фильтров обеспечивают неизменно высокую мощность всасывания
- Пылесос для влажной/сухой уборки, с промышленным допуском
- Для обеспечения вытяжки от электроинструментов и очистки стройплощадки, мастерской и т.д.
- SelfClean: полуавтоматическая очистка фильтра в перерывах для последующей работы
- Автоматическое отключение во время влажной уборки при достижении максимального уровня заполнения бака
- Автоматика выбега для полного опорожнения всасывающего шланга
- Антистатическое оснащение предотвращает образование статического заряда при использовании соответствующих принадлежностей
- Возможность намотки кабеля
- Практичное отделение для принадлежностей и поверхность для хранения
- Система хранения и транспортировки: подсоединение MetaLoc и пылесоса к Metadepot (принадлежность)
- Защита пользователя: сертификация согласно стандарту ЕС по защите от пыли класса L
- Высокая степень защиты пользователя: сертификация согласно стандарту ЕС по защите от пыли класса M
- Предупреждающий сигнал при падении объемного потока ниже минимального значения для обеспечения защиты пользователя

Системные компоненты

Принадлежности → 405



Технические данные	Универсальный пылесос ASR 35 L ACP	Универсальный пылесос ASR 35 M ACP	Универсальный пылесос ASR 35 H ACP
Производительность по воздуху, макс.	3.660 l/min	3.660 l/min	3.660 l/min
Разрежение	248 hPa (mbar)	248 hPa (mbar)	248 hPa (mbar)
Фильтрующая поверхность	8.600 cm ²	8.600 cm ²	8.600 cm ²
Макс. потребляемая мощность	1.400 W	1.400 W	1.400 W
Объем резервуара	35 л	35 л	35 л
Диаметр всасывающего шланга	35 мм	35 мм	35 мм
Длина шланга	3,5 м	4 м	4 м
Вес	16 кг	16 кг	16 кг
Длина кабеля	8 м	8 м	8 м

Комплект поставки	602057	602058	602059
№ для заказа	602057	602058	602059
Всасывающий шланг (Ø 35 мм / 3,2 м)	■		
Антистатический всасывающий шланг (Ø 35 мм / 4 м)		■	■
Соединительная муфта Ø 41/48 мм		■	■
Промежуточная деталь рукоятки	■	■	■
2 всасывающих трубки из пластика	■	■	■
2 фильтровальных картриджа из полиэфира (класс M)	■	■	
2 фильтровальные кассеты HEPA из полиэфира			■
Полиэтиленовый фильтровальный мешок	■	■	■
Насадка для швов	■	■	■
Насадка для пола	■	■	■

Преимущества изделия	ASR 35 L ACP	ASR 35 M ACP	ASR 35 H ACP
■ Защита пользователя: сертификация согласно стандарту ЕС по защите от пыли класса L	■	■	■
■ Регулятор для установки оптимальной мощности всасывания	■	■	■
■ Высокая степень защиты пользователя: сертификация согласно стандарту ЕС по защите от пыли класса M		■	■
■ В особой степени подходит для отсоса бетонной и каменной пыли		■	■
■ Предупреждающий сигнал при падении объемного потока ниже минимального значения для обеспечения защиты пользователя		■	■
■ Установка оптимальной мощности всасывания путем предварительного выбора диаметра шланга		■	■
■ Максимальная степень защиты пользователя: сертификация по стандарту ЕС по защите от пыли класса H			■
■ Оптимальный пылесос для удаления плесени и при демонтаже старой изоляции в области крыши и стен			■

- Пылесос для влажной/сухой уборки, с промышленным допуском
- Для обеспечения пылеотсоса на электроинструменте при продолжительном режиме работы на стройплощадках и в мастерских
- AutoCleanPlus: экономия затрат и времени благодаря автоматической очистке фильтра MPulse во время длительной эксплуатации
- При падении мощности всасывания ниже оптимальной происходит встряхивание фильтра
- Автоматическое отключение во время влажной уборки при достижении максимального уровня заполнения бака
- Автоматика выбега для полного опорожнения всасывающего шланга
- Антистатическое оснащение предотвращает образование статического заряда при использовании соответствующих принадлежностей
- Практичное отделение для принадлежностей и поверхность для хранения

Системные компоненты

Принадлежности → 405

КАКОЙ ВАРИАНТ ПОДКЛЮЧЕНИЯ ПОДХОДИТ ДЛЯ РУЧНОГО ЭЛЕКТРОИНСТРУМЕНТА?

	Универсальный пылесос Metabo						
	ASA 32 L ASA 25 L PC ¹⁾ ASA 30 L PC Inox ¹⁾ ASR 25 L SC	ASR 50 L SC ASR 50 M SC ASR 35 L, M, H ACP					
Диаметр всасывающего шланга	Ø 27 mm		Ø 32 mm		Ø 35 mm		
Длина шланга	3,5 м	3,5 м	3,5 м	2,5 м	3,2 м	4,0 м	4,0 м
№ для заказа	631938000	631939000	631337000	631752000	631362000	631370000	630344000
	антистатический			антистатический			
Адаптеры и соединения	без адаптера			с 624996000			
Шлифовальная машина стен и потолок							
LSV 5-225 Comfort, LSV 5-225	■/□						
Аккумуляторная ручная циркулярная пила							
KSA 18 LTX	■						
Ручные дисковые пилы							
KSE 55 Vario Plus, KS 55, KS 55 FS, KS 66, KS 66 Plus, KSE 68 Plus	■/□						
Электролобзики/аккумуляторные электролобзики							
STE 140 Plus, STEB 140 Plus STA 18 LTX 140, STEB 65 Quick STEB 70 Quick, STEB 80 Quick STE 90 SCS, STE 100 SCS	■						
Шлифовальные машины							
DSE 280 Intec, DSE 300 Intec + 624994000	■						
FMS 200 Intec, FSR 200 Intec FSX 200 Intec + 626996000	■						
SRE 3185, SR 2185, SXE 3125, SXE 3150 SXE 400 SXE 425 TurboTec, SXE 450 TurboTec SRE 4350 TurboTec, SRE 4351 TurboTec MT 18 LTX	■						
Ленточная шлифовальная машина							
BAE 75	■						
Отрезные станки							
W 12-125 HD Set CED / W 12-125 HD Set CED Plus	■/□						
Вытяжные защитные кожухи для угловых шлифовальных машин							
CED 125, CED 125 Plus	■/□						
Защитный кожух Ø 180 мм, Ø 230 мм	■/□						
Вытяжные защитные кожухи для угловых шлифовальных машин							
GED 125	■/□						
Рубанки и фрезеры							
Ho 0882, LF 724 S, OFE 738, OFE 1229 Signal	■/□						
Штроборезы							
MFE 30, MFE 65	■						
Шлифовальная машинка для ремонта							
RS 14-125/17-125, WE 15-125 HD Set GED, RF 14-115	■/□						

¹⁾ совместимость только со шлангом 631337000 ■ Вариант подключения без переходника
□ Вариант подключения через опциональную соединительную муфту, большую, Ø 41/48 мм (номер для заказа 630796000)

Возможности пылеотсоса при сверлении

- Для всех простых перфораторов, комби-перфораторов и мультиперфораторов, а также дрейлей и ударных дрейлей
- Переходник для пылесоса для отсасывания пыли от сверления непосредственно в месте сверления
 - Самоприсасывающийся практически на всех основаниях

	для диаметра отверстия	для всасывающего шланга диаметром	№ для заказа
DDE 14	4-14 мм	32 мм 35 мм	630829000
DDE 72	до 32 мм со щеточным венцом до 32-72 мм без щеточного венка	32 мм с переходником с защелкой* 35 мм с резьбовым переходником* *в комплекте поставки	631343000

КАКОЙ ВАРИАНТ ПОДКЛЮЧЕНИЯ ПОДХОДИТ ДЛЯ ТОГО ИЛИ ИНОГО ДЕРЕВООБРАБАТЫВАЮЩЕГО ИНСТРУМЕНТА?









Универсальный пылесос Metabo							Установки всасывания опилок				
	ASA 32 L		ASR 50 L SC				SPA 1200				
	ASA 25 L PC ¹⁾		ASR 50 M SC				SPA 1702 W				
	ASA 30 L PC Inox ¹⁾		ASR 35 L, M, H ACP				SPA 2002 W				
	ASR 25 L SC						SPA 2002 D				
Диаметр	Ø 27 mm		Ø 32 mm		Ø 35 mm		Ø 58 mm		Ø 100 mm		
Длина	3,5 m	3,5 m	3,5 m	2,5 m	3,2 m	4,0 m	3 m		2,5 m ²⁾	5 m	10 m
№ для заказа	631938000	631939000	631337000	631752000	631362000	631370000	630312000		7854112915	7854115035	
	антистатический					антистатический					
Адаптеры и соединения	без адаптера	с переходником пылеудаления 0910059955	с переходником 630316000	с переходником пылеудаления 0910031260	с переходником пылеудаления Multi 0910058010	с переходником пылеудаления 0910031260	с переходником пылеудаления Multi 0910058010	с переходником пылеудаления Multi 0910058010	с универсальным переходником 0913031288		
Торцовочные пилы											
KS 216 M Lasercut											
KGS 216 M	■/□						□		□		
KGSV 216 M											
KGS 254 M											
KGS 305 M											
KS 254 Plus	■/□		■/□				■		■		
KS 305 Plus											
KGSV 72 Xact	■/□						□		□		
KGSV 72 Xact SYM											
KGS 216 Plus						■			■		
KGS 254 Plus											
KGS 254 I Plus											
KGS 315 Plus											
KGT 300	□						■		■		
KGT 305 M	■/□						□		□		
Протягиваемые циркулярные пилы с нижним приводом											
UK 290											
UK 333											
с двухточечным пылеотсосом 0910064371					■		■		■		
Настольные циркулярные пилы											
TS 216	■/□						■		■		
TS 254											
TKHS 315 C						■			■		
TKHS 315 M											
Строгальные станки											
HC 260 C									■		
DH 330							■				■
Ленточные пилы											
BAS 261 Precision											
BAS 260 Swift	□				■		■		■		
BAS 318 Precision											
BAS 317 Precision											
BAS 505 Precision						■			■		

■ Вариант подключения без переходника
 □ Вариант подключения через опциональную соединительную муфту, большую, Ø 41/48 мм (номер для заказа 630796000)
 1) совместимость только со шлангом 631337000
 2) содержится только в объеме поставки, можно заказать как запчасть



Всасывающие шланги

	№ для заказа	
	631938000	Всасывающий шланг ■ С байонетным соединительным элементом и резиновым соединительным элементом (внутр. Ø 30 мм, наруж. Ø 35 мм) Ø соединительного элемента: 58/35 мм Длина шланга: 3,5 м Диаметр всасывающего шланга: 27 мм
	631939000	Всасывающий шланг ■ Антистатический всасывающий шланг ■ С байонетным соединительным элементом и резиновым соединительным элементом (внутри Ø 30 мм, снаружи Ø 35 мм) Ø соединительного элемента: 58/35 мм Длина шланга: 3,5 м Диаметр всасывающего шланга: 27 мм
	631337000	Всасывающий шланг ■ С соединительной муфтой и дополнительным воздушным отверстием ■ Стандартное оснащение ASA 25 L PC и ASA 30 L PC Inox Длина шланга: 3,5 м Диаметр всасывающего шланга: 32 мм
	631751000	Всасывающий шланг ■ С шарнирным соединением и байонетным соединительным элементом ■ Стандартное оснащение AS 20 L Ø соединительного элемента: 58/35 мм Длина шланга: 1,75 м Диаметр всасывающего шланга: 35 мм
	631752000	Всасывающий шланг ■ С шарнирным соединением ■ Для байонетного крепления Ø соединительного элемента: 58/35 мм Длина шланга: 2,5 м Диаметр всасывающего шланга: 35 мм
	631362000	Всасывающий шланг ■ С шарнирным соединением ■ Стандартное оснащение ASA 32 L, ASR 50 L SC, ASR 25 L SC Ø соединительного элемента: 58/35 мм Длина шланга: 3,5 м Диаметр всасывающего шланга: 35 мм
	630344000	Всасывающий шланг ■ При использовании второго всасывающего шланга устройство пылеудаления может быть установлено на расстоянии до 8 м от рабочего места ■ С байонетным креплением для установки на патрубок всасывания штроборезов MFE 30, MFX 65 и MFE 65 Диаметр соединительного элемента: 35/35 мм Длина шланга: 4 м Диаметр всасывающего шланга: 35 мм
	631370000	Всасывающий шланг ■ Антистатический всасывающий шланг ■ Для байонетного крепления ■ С шарнирным соединением ■ Стандартное оборудование для ASR 50 M SC, ASR 35 M/H ACP Ø соединительного элемента: 58/35 мм Длина шланга: 4 м Диаметр всасывающего шланга: 35 мм
	630312000	Всасывающий шланг Диаметр соединительного элемента: 58/58 мм Длина шланга: 3 м Диаметр всасывающего шланга: 58 мм





Адаптер







	№ для заказа
 Промежуточная деталь рукоятки ■ В качестве ручки захвата, для установки между всасывающими шлангами и трубами ■ Стандартное оснащение ASR 2025, ASR 2050 и SHR 2050 M	630317000
 Переходная втулка 58/35 мм ■ Ø соединительного элемента: 58/35 мм	631364000
 Переходник 30/35 мм ■ Для насаживания шланга всасывания с соединительным элементом Ø 35 мм на патрубок отсасывания Ø 30 мм	624996000
 Переходник 35/58 мм ■ Для присоединения шлангов всасывания с соединительным элементом Ø 35 мм к патрубку отсасывания Ø 58 мм. Переходник является составляющей комплекта пылесоса 630828000.	630316000*
 Соединительная муфта 41/48 мм ■ Особенно хорошо подходит для крупного мусора, а также приборов с высоким пылеобразованием. Электропроводная, длина: 90 мм, внутренний/ внешний диаметр: 41/ 48 мм	630796000*
 Соединительная муфта 28/35 мм ■ Универсальная соединительная муфта, подходящая для большинства направляемых вручную электроинструментов. Стандартная соединительная муфта для всасывающих шлангов Metabo. ■ Электропроводная; с противоскользящим внутренним рифлением; внутренний/ внешний диаметр: 28/35 мм	630798000
 С байонетным соединительным элементом ■ Для байонетного крепления шлангов всасывания с соединительным элементом Ø 35 мм (без соединительного элемента для байонетного крепления) на электроинструментах с патрубком всасывания Ø 35 мм	630898000*
 Соединительная муфта 58 мм ■ Для состыковки двух шлангов всасывания с соединительным элементом Ø 58 мм	631365000
 Тройник С соединительным элементом Ø 58 мм и двумя отверстиями Ø 58 для использования в универсальном или специальном всасывающем устройстве Metabo	630897000*

Всасывающие трубы

	Диаметр мм	Длина м	Тип	Товарная единица	№ для заказа
	35	0,4	Пластик	2	630314000
	58	0,4	Пластик	2	630867000
	35	0,4	хромированные	2	631363000



Насадки

	№ для заказа
 Всасывающая насадка Стандартное оснащение ASA 1202 Тип: всасывающая насадка Ширина: 120 мм	630320000*
 Универсальная насадка С возможностью переключения Тип: универсальная насадка Ширина: 300 мм	630322000
 Насадка для пола Также подходит для всасывания жидкостей Со щеточной и резиновой планками Тип: насадка для пола Ширина: 370 мм	630329000
 Насадка для пола Металлическое исполнение Тип: насадка для пола Ширина: 450 мм	631940000







	№ для заказа
 Насадка для пола Тип: насадка для пола Ширина: 360 мм	630868000
 Комплект насадок для пола Набор состоит из: корпуса насадок, насадки для пола и насадки для всасывания влажных материалов Тип: универсальная насадка Ширина: 370 мм	630321000
 Универсальная насадка С 3 насадками для всасывания с ковров, гладких поверхностей и для всасывания жидкостей Тип: универсальная насадка Ширина: 270 мм	630328000
 Универсальная щетка Тип: универсальная щетка Ширина: 40 мм Длина: 120 мм	630244000
 Щетка для мягкой мебели Тип: щетка для мягкой мебели Ширина: 40 мм Длина: 60 мм	630245000*
 Насадка для швов Стандартное оснащение AS 1200, ASA 1202, ASR 2025, ASR 2050 и SHR 2050 M Тип: насадка для швов Длина: 200 мм	630323000*
 Резиновая насадка Тип: резиновая насадка Длина: 200 мм	630324000*

* Розничная упаковка

КАКИЕ ФИЛЬТРОВАЛЬНЫЕ МЕШКИ/КАССЕТЫ ПОДХОДЯТ ДЛЯ КАКОГО ПЫЛЕСОСА?

Фильтровальные мешки/кассеты					№ для заказа	AS 20 L AS 1200 ASA 1201	ASA 32 L ASA 1202	ASA 25 L PC ASA 30 L PC Inox	ASR 25 L SC ASR 2025 ASA 2025	ASR 50 L SC ASR 2050 SHR 2050 M	ASR 50 M SC	ASR 35 L/M ACP	ASR 35 H ACP
Бумажный фильтр-пакет		5 шт.	20л	631754000	■								
		5 шт.	25л	631935000				■					
		5 шт.	32л	631757000		■							
		5 шт.	50л	631936000					■	■			
Полиэтиленовый одноразовый мешок		5 шт.	35/50л	630325000						■	■	■	
		5 шт.	25/30л	630298000			■						
Фильтровальные мешки из нетканого полотна		5 шт.	25/35л	630343000				■				■	
		5 шт.	45/50л	630359000					■	■			
		5 шт.	25/30л	630296000			■						
Складчатый фильтр		1 шт.	Полиэфир	631753000	■	■							
		1 шт.	Полиэфир	630299000			■						
Фильтровальные кассеты		2 шт.	Целлюлоза	631933000				■	■	■	■		
		2 шт.	Полиэфир	631934000				■	■	■	■		
		2 шт.	Полиэфир с нанопокрытием	631894000				■	■	■	■		
		2 шт.	Полиэфир Н/HEPA	630326000								■	

Фильтровальный мешок

Полиэтиленовый одноразовый мешок		№ для заказа
	Полиэтиленовый одноразовый мешок - 25/30 л ■ Чистое, простое и быстрое извлечение и утилизация подходит для: ASA 25 L PC, ASA 30 L PC Inox Товарная единица: 5	630298000
	Полиэтиленовый одноразовый мешок - 35/50 л ■ По сравнению с бумажными фильтровальными мешками вместимость в 20 раз выше. На поверхности полиэтиленовых мешков для сбора отходов не осажается мелкая пыль (в особенности кварцевая) и не забивает их, как бумажные фильтровальные мешки. ■ Особенно подходят для пыли от обработки камня ■ Соответствуют требованиям для пылесосов класса М и Н ■ Чистое, простое и быстрое извлечение и утилизация подходит для: ASR 35 L AutoClean, ASR 35 M AutoClean, ASR 35 L/M/H ACP, ASR 50 M SC Товарная единица: 5	630325000
Фильтровальные мешки из нетканого полотна		№ для заказа
	Фильтровальные мешки из нетканого полотна ■ Фильтровальные мешки из нетканого полотна разворачиваются лучше и легче, чем бумажные фильтровальные мешки ■ Улучшенная механическая прочность подходит для: ASA 25 L PC, ASA 30 L PC Inox Товарная единица: 5	630296000
	Фильтровальные мешки из нетканого полотна - 25/35 л ■ Фильтровальные мешки из нетканого полотна разворачиваются лучше и легче, чем бумажные фильтровальные мешки ■ Улучшенная механическая прочность Подходят для универсальных и специальных пылесосов с макс. объемом бака 25/35 л подходит для: ASR 35 L AutoClean, ASR 35 M AutoClean, ASR L/M ACP, ASR 25 L SC Товарная единица: 5	630343000
	Фильтровальные мешки из нетканого полотна - 45/50 л ■ Фильтровальные мешки из нетканого полотна разворачиваются лучше и легче, чем бумажные фильтровальные мешки ■ Улучшенная механическая прочность подходит для: ASR 50 L SC, ASR 50 M SC Товарная единица: 5	630359000
Бумажный фильтр-пакет		№ для заказа
	Бумажные фильтровальные мешки 20 л подходит для: AS 1200, ASA 1201, AS 20 L Товарная единица: 5	631754000*
	Бумажные фильтровальные мешки 50 л подходит для: ASA 9050, ASR 1250, SHO 1150 Товарная единица: 5	631349000
	Бумажные фильтровальные мешки 25 л подходит для: ASA 2025, ASR 2025, ASR 25 L SC Товарная единица: 5	631935000*
	Бумажные фильтровальные мешки 50 л подходит для: ASR 2050, SHR 2050 M, ASR 50 L SC, ASR 50 M SC Товарная единица: 5	631936000
	Бумажные фильтровальные мешки 32 л подходит для: ASA 1202, ASA 32 L Товарная единица: 5	631757000*
	Бумажные фильтровальные мешки 27 л подходит для: ASA 9011 Товарная единица: 5	631348000

* Розничная упаковка

Другие комплектующие для универсальных пылесосов

	№ для заказа	
	<p>Предварительный бумажный фильтр</p> <ul style="list-style-type: none"> Предотвращает забивание складчатого фильтра грязью и пылью подходит для: ASA 9050, ASR 1250 Товарная единица: 5 	631345000
	<p>Фильтр предварительной фильтрации из полиэстера</p> <ul style="list-style-type: none"> Предотвращает забивание складчатого фильтра грязью и пылью подходит для: AS 1200, ASA 1201, ASA 1202, AS 20 L, ASA 32 L Товарная единица: 1 	631967000
	<p>Складчатый фильтр</p> <ul style="list-style-type: none"> Соответствует классу пыли M подходит для: ASA 25 L PC, ASA 30 L PC Inox Товарная единица: 1 	630299000
	<p>Складчатый фильтр</p> <ul style="list-style-type: none"> Соответствует классу пыли M подходит для: AS 20 L, AS 1200, ASA 1201, ASA 32 L, ASA 1202 Товарная единица: 1 	631753000
	<p>Фильтровальная бумажная кассета</p> <ul style="list-style-type: none"> Соответствует классу пыли M подходит для: ASA 2025, ASR 2025, ASR 2050, SHR 2050 M, ASR 35 L/M AutoClean, ASR 25 L SC, ASR 35 L/M ACP, ASR 50 L/M SC Товарная единица: 2 	631933000
	<p>2 фильтровальных кассеты из полиэстера</p> <ul style="list-style-type: none"> Соответствует классу пыли: M Подходит также для всасывания графита/тонера и влажных материалов подходит для: ASA 2025, ASR 2025, ASR 2050, SHR 2050 M, ASR 35 L/M AutoClean, ASR 25 L SC, ASR 50 L/M SC, ASR 35 L/M ACP Товарная единица: 2 	631934000
	<p>2 фильтровальные кассеты HEPA</p> <ul style="list-style-type: none"> Соответствует классу пыли H (HEPA 13) HEPA = high efficiency particular airfilter (воздушный фильтр с высокоэффективным удержанием частиц) Задерживает 99,995% тонкой пыли размерами более 3 мкм подходит для: ASR 2025, ASR 2050, SHR 2050 M, ASR 35 L/M AutoClean, ASR 35 L/M/H ACP Товарная единица: 2 	630326000
	<p>2 фильтрующие кассеты из полиэстера, с нанопокрытием</p> <ul style="list-style-type: none"> Пригоден для мелкой пыли, содержащей волокна; например, при резке и шлифовке плит Fermacell, гипсокартонных плит и МДФ Большее расстояние между складками для лучшей и более эффективной очистки фильтра Гладкий фильтрующий материал (поверхность с нанопокрытием); благодаря этому значительно больший объем потока на длительное время Соответствует классу пыли M подходит для: ASR 25 L SC, ASR 50 M SC, ASR 50 L SC, ASR 35 L/M AutoClean, ASR 35 L/M ACP Товарная единица: 2 	631894000
	<p>Кабельные зажимы</p> <ul style="list-style-type: none"> Для крепления кабеля электроинструмента к всасывающему шлангу универсального и специального пылесоса Подходит для всех универсальных и специальных пылесосов со всасывающими шлангами Ø 27 мм и Ø 35 мм Товарная единица: 10 	630313000
	<p>Ручка для перевозки</p> <ul style="list-style-type: none"> Благодаря этому простота и удобство перемещения Включая штекер с фиксирующей пружиной подходит для: ASR 35 L/M AutoClean, ASR 35 L/M/H ACP 	630311000
	<p>Metadepot</p> <ul style="list-style-type: none"> Для практичного крепления труб, кабеля и принадлежностей Обеспечивает комбинирование универсальных пылесосов Metabo с системой MetaLoc подходит для: ASR 2025, ASR 2050, SHR 2050 M, ASR 25 L SC, ASR 50 L SC, ASR 50 M SC 	631937000



Технические данные

	Установка удаления опилок SPA 1200	Установка удаления опилок SPA 1702 W
Габариты	830 x 450 x 1.600 mm	882 x 562 x 1.671 mm
Макс. разрежение	1.600 Pa	1.730 Pa
Макс. объемный расход	900 m³/h	1.010 m³/h
Фильтрующая поверхность	1 m²	1,1 m²
Диаметр подключения всасывающего шланга	100 mm	100 mm
Объем мешка под стружку	65 l	90 l
Напряжение сети	220-240 V	230 V
Номинальная потребляемая мощность	0,55 kW	0,75 kW
Вес	22 kg	24 kg
Длина кабеля	3 m	-

Комплект поставки

№ для заказа	601205	0130170100
Всасывающий шланг 100 x 2500 мм	■	■
Фильтр-мешок из нетканого волокна	■	■
Мешок для сбора опилок	■	■

Преимущества изделия

- Встроенное заземление для защиты от электростатического заряда
- Отсос и фильтрация пыли от (полу-)стационарных деревообрабатывающих машин (соблюдать специфические предписания конкретной страны!)
- Значительно снижает содержание пыли
- Фильтрующий материал класса пыли L
- Возможность быстрой смены места работ, благодаря устойчивым роликам и простому подключению
- Устойчивая подставка с мешком для опилок на стойке
- Большое количество принадлежностей: автоматические переключатели, фильтрующие элементы, шланги и переходники

Системные компоненты

Принадлежности ▶ 415



Технические данные	Установка удаления опилок SPA 2002 W	Установка удаления опилок SPA 2002 D
Габариты	1.178 x 650 x 1.973 mm	1.178 x 650 x 1.973 mm
Макс. разрежение	2.124 Pa	2.124 Pa
Макс. объемный расход	790 м³/ч	790 м³/ч
Фильтрующая поверхность	4,1 м²	4,1 м²
Диаметр подключения всасывающего шланга	100 mm	100 mm
Объем мешка под стружку	135 л	135 л
Напряжение сети	230 V	400 V
Номинальная потребляемая мощность	1,1 kW	1,5 kW
Вес	114 kg	116 kg
Комплект поставки		
№ для заказа	0130200100	0130200110
Всасывающий шланг 100 x 2500 мм	■	■

Преимущества изделия

- Высокомоментный трехфазный электродвигатель

- Противопылевой фильтр, выполняет требования к чистоте и безопасности согласно предписанию GS-HO-07
- Защита пользователя благодаря постоянному выдерживанию остаточной концентрации пыли всего 0,1 мг/м³ (класс пыли M)
- Разрешен для профессионального использования
- Для подключения к неподвижным и полуподвижным деревообрабатывающим станкам
- Максимальная производительность отсасывания благодаря оптимальному соотношению объема потока и вакуума
- Оптимальная для фильтра циклонная технология для очень больших интервалов техобслуживания
- Манометр для контроля минимального объемного расхода воздуха
- Простая и эффективная очистка фильтра даже во время работы
- Устойчивая подставка с мешком для опилок на стойке
- Емкость для выгрузки собственным ходовым механизмом для облегчения транспортировки опилок
- Зажимный рычаг для быстрой смены мешка для опилок
- Смотровое окно контроля уровня в емкости для выгрузки
- Большое количество принадлежностей: автоматические переключатели, фильтрующие элементы, шланги и переходники

Системные компоненты

Принадлежности → 415

Автоматы включения

- Автоматическое включение и выключение установки удаления опилок после включения или выключения деревообрабатывающего станка
- С задержкой по времени для всасывания остаточной пыли



Автомат включения ALV 1
2 розетки переменного тока (230 В)
200 ВА - 2300 ВА
IP 44
340 г
Сетевое напряжение: 220-240 В
Частота в сети: 50 - 60 Гц
Размеры: 158 x 116 x 60 мм
подходит для: SPA 1000, SPA 1100, SPA 1701 W, SPA 2001 W, SPA 1101, SPA 1702 W, SPA 2002 W, SPA 1200

№ для заказа

0913014626



Автомат включения ALV 10
2 розетки переменного тока (230 В)
2 розетки трехфазного тока (400 В)
Сетевое подключение с переключателем фаз
Сетевое напряжение: 220-240 В / 380-400 В
4 варианта привинчивания M5 x 7,2 мм
IP 44
Сетевое напряжение: 230/400 В
Частота в сети: 50 - 60 Гц
Предохранитель: T 16 А
Размеры: 235 x 106 x 155 мм
подходит для: SPA 1000, SPA 1700 D, SPA 2000 D, SPA 1100, SPA 1701 W, SPA 2001 W, SPA 2001 D, SPA 1101, SPA 1702 W, SPA 2002 W, SPA 2002 D, SPA 1200

0913014634

Фильтрующие элементы



- Задерживают самую мелкую пыль

Фильтрующий элемент

Поверхность фильтрования 5,2 м²
Ø 327 x 857 мм
Соответствует классу пыли M
подходит для: SPA 1000, SPA 1100, SPA 1101

№ для заказа

0913005058

Фильтрующий элемент

Поверхность фильтрования 5,2 м²
Ø 327 x 857 мм
Соответствует классу пыли M
подходит для: SPA 1700 D, SPA 1701 W, SPA 1702 W, SPA 1200

0920016529

Фильтрующий элемент

Комплект мешочного фильтра с установленной фильтровальной пластиной
(в качестве замены)
Соответствует классу пыли M
подходит для: SPA 2001 W, SPA 2001 D, SPA 2002 W, SPA 2002 D

0913059441

Мешки для сбора опилок



Мешок для сбора опилок
подходит для: SPA 1000, SPA 1100, SPA 1101
Товарная единица: 10

№ для заказа

0913007123

Мешок для сбора опилок
подходит для: SPA 1700 D, SPA 1701 W, SPA 1702 W, SPA 1200
Товарная единица: 10

0913017617

Мешок для сбора опилок
подходит для: SPA 2000 D
Товарная единица: 10

0913013581

Мешок для сбора опилок
подходит для: SPA 2001 W, SPA 2001 D, SPA 2002 D, SPA 2002 W
Товарная единица: 10

0913059433

Всасывающие шланги, Ø 100 мм



Длина м	Диаметр мм	№ для заказа
5	100	7854112915
10	100	7854115035

Комплекты шланговых соединений, Ø 100 мм



- Для удлинения стандартного шланга устройств удаления опилок
- С переходником и переходным кольцом

	№ для заказа
Комплект для шлангового соединения Длина: 2,5 м	0913010779
подходит для: SPA 1000, SPA 1100, SPA 1101, SPA 1200, SPA 1700 D, SPA 1701 W, SPA 1702 W, SPA 1200	
Комплект для шлангового соединения Длина: 2 м Трудновоспламеняемые, с проволокой для заземления	0913013565
подходит для: SPA 2000 D, SPA 2001 W, SPA 2001 D, SPA 2002 D, SPA 2002 W	

Переходник устройства пылеудаления

	№ для заказа
<p>Переходник устройства пылеудаления KGS Для подключения торцовочно-усорезных пил к универсальному пылесосу Metabo</p> <p>подходит для: KGS 255, KGS 301, KGS 303, KGS 305, KGT 300</p>	0910059955*
<p>Переходник устройства пылеудаления Multi Для KS 216 M Lasercut/ KGS 216 M/ KGS 254 M/ KS 254 Plus/ KS 305 Plus/ KGS 255 / KGS 305 / KGT 300/ TS 250 Для KGS 303 только с устройством удаления опилок, ном. для заказа 0910057561</p> <p>подходит для: SPA 1000, SPA 1100, SPA 1101, SPA 1700 D, SPA 1701 W, SPA 1702 W, SPA 2000 D, SPA 2001 D, SPA 2001 W, SPA 2002 D, SPA 2002 W, SPA 1200</p>	0910058010*
<p>Переходник устройства пылеудаления Для подключения устройств сухого/влажного всасывания к деревообрабатывающим машинам</p> <p>подходит для: SPA 1000, SPA 1100, SPA 1101, SPA 1200, SPA 1700 D, SPA 1701 W, SPA 1702 W, SPA 2000 D, SPA 2001 D, SPA 2001 W, SPA 2002 D, SPA 2002 W</p>	0910031260*
<p>Универсальный адаптер В качестве соединительного элемента для переходного кольца или патрубка всасывания DH 330 Для присоединения шланга к насадке для очистки</p> <p>подходит для: SPA 1000, SPA 1100, SPA 1101, SPA 1200, SPA 1700 D, SPA 1701 W, SPA 1702 W, SPA 2000 D, SPA 2001 D, SPA 2001 W, SPA 2002 D, SPA 2002 W</p>	0913031288

Разветвления

	№ для заказа
<p>Разветвление Для подключения 2 шлангов к устройству удаления опилок</p> <p>подходит для: SPA 1000, SPA 1100, SPA 1101, SPA 1200, SPA 1700 D, SPA 1701 W, SPA 1702 W, SPA 2000 D, SPA 2001 D, SPA 2001 W, SPA 2002 D, SPA 2002 W</p>	0913031296

Насадки

	№ для заказа
<p>Насадка для очистки Для очистки пола и материала</p> <p>подходит для: SPA 1000, SPA 1100, SPA 1101, SPA 1200, SPA 1700 D, SPA 1701 W, SPA 1702 W, SPA 2000 D, SPA 2001 D, SPA 2001 W, SPA 2002 D, SPA 2002 W</p>	0913031270

Переходные кольца

	№ для заказа
<p>Переходное кольцо Для соединения с универсальным переходником или для разветвления Стандартное оснащение всех устройств удаления опилок</p> <p>подходит для: SPA 1000, SPA 1100, SPA 1101, SPA 1200, SPA 1700 D, SPA 1701 W, SPA 1702 W, SPA 2000 D, SPA 2001 D, SPA 2001 W, SPA 2002 D, SPA 2002 W</p>	0913031300*

* Розничная упаковка

01
02
03
04
05
06
07
08
09
10
11
12
13
14

СИСТЕМА M+: ИНСТРУМЕНТЫ И ПРИНАДЛЕЖНОСТИ ИДЕАЛЬНО СООТВЕТСТВУЮТ ДРУГ ДРУГУ ДЛЯ ДОСТИЖЕНИЯ МАКСИМАЛЬНОЙ ЧИСТОТЫ.

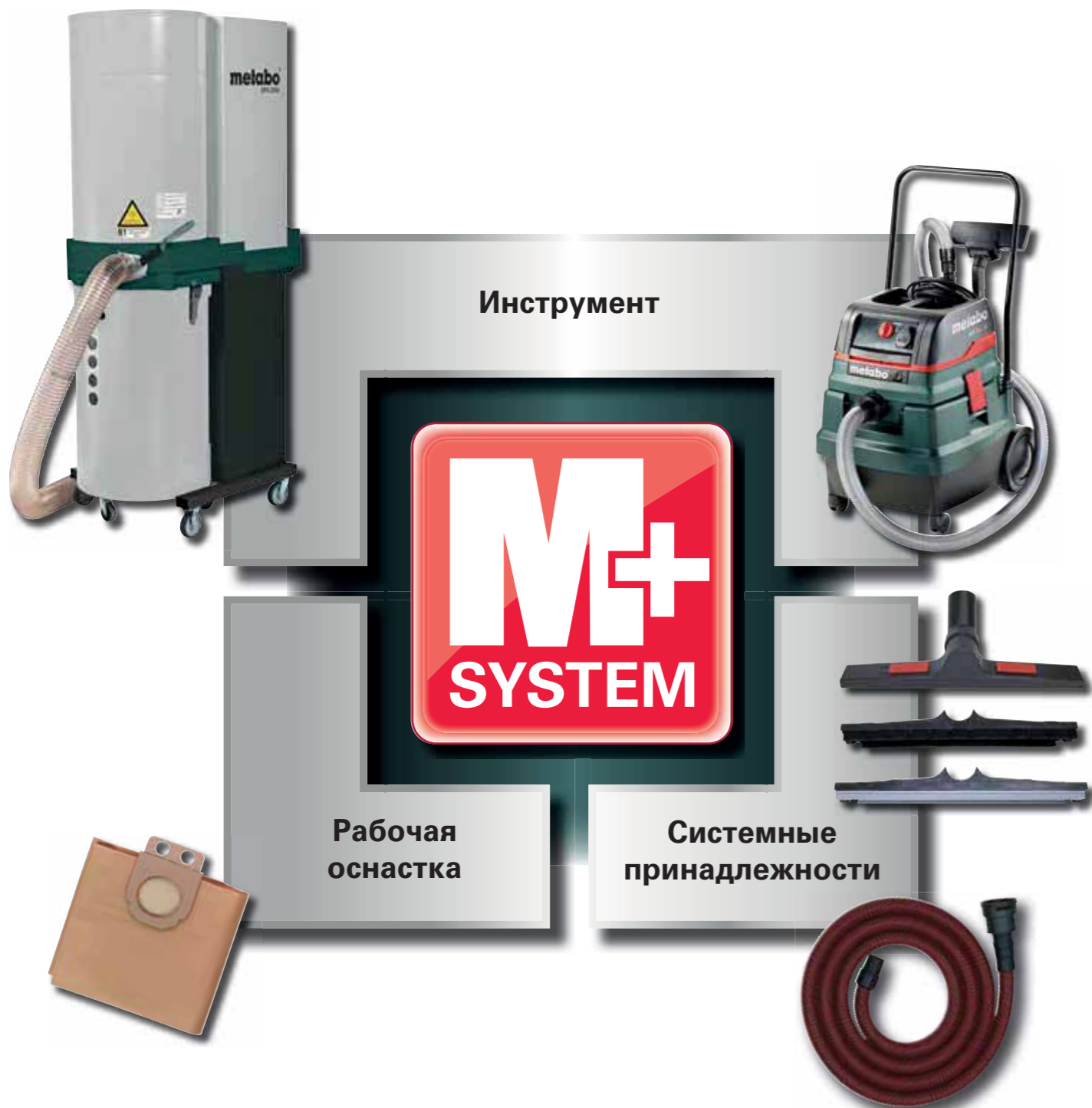

Инструменты и принадлежности Metabo оптимально согласовываются на этапе разработки и тестируются вместе. Преимущество для Вас: максимальная чистота при сверлении, шлифовании, резании или пилении благодаря эффекту систем Metabo+.



Измерительная техника

ЛАЗЕРНЫЕ ДАЛЬНОМЕРЫ

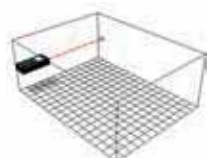
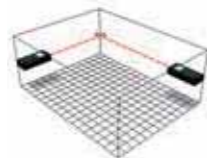
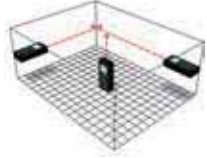
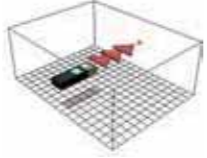
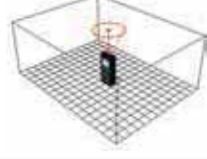
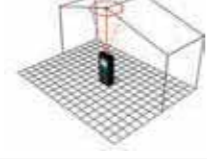
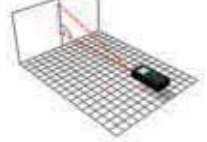
Измерение с точностью до миллиметра одним нажатием кнопки: удобные в эксплуатации лазерные дальномеры Metabo позволяют быстро и точно измерять расстояния на строительной площадке, экономя Ваше время и деньги. В Вашем распоряжении множество функций для различных видов работ. Кроме измерения длины, ширины и высоты помещений Вы сможете на основании комбинации полученных данных рассчитывать, к примеру, длины участков, объемы или площади. Это позволит Вам в кратчайшие сроки определить предполагаемый расход материалов и быстро составить предложение.

Функция	Сферы применения	Функция	Сферы применения
Длина  Определение расстояния путем одного измерения	<ul style="list-style-type: none"> Длина помещения 	Площадь  Определение площади путем двух измерений	<ul style="list-style-type: none"> Вычисление площади, например, для расчета расхода краски Составление плана (чертежа)
Объем  Определение объема путем трех измерений	<ul style="list-style-type: none"> Проектирование систем отопления/кондиционирования 	Непрерывное измерение (отслеживание)  Непрерывное измерение, например, с целью контроля положений	<ul style="list-style-type: none"> Маркировка сварных точек Расстановка/размещение мебели
Минимальное расстояние  Непрерывное измерение для определения наименьшего расстояния между двумя точками	<ul style="list-style-type: none"> Установка дверей / окон 	Максимальное расстояние  Непрерывное измерение для определения наибольшего расстояния между двумя точками (например, наибольшая диагональ)	<ul style="list-style-type: none"> Проверка прямоугольности помещения (по диагоналям)
Пифагор 1  Определение расстояния (высоты) путем двух вспомогательных измерений	<ul style="list-style-type: none"> Окна Стены 	Пифагор 2  Определение расстояния (высоты/ширины) путем трех вспомогательных измерений	<ul style="list-style-type: none"> Окна Стены Строения (установка лесов)

Какой лазерный дальномер подходит для Вашей сферы применения?

Функция	Длина	Площадь	Объем	Непрерывное измерение
LD 30	■	■	■	■
LD 60	■	■	■	■

Функция	Минимальное расстояние	Максимальное расстояние	Пифагор 1	Пифагор 2
LD 30	■	■	■	■
LD 60	■	■	■	■

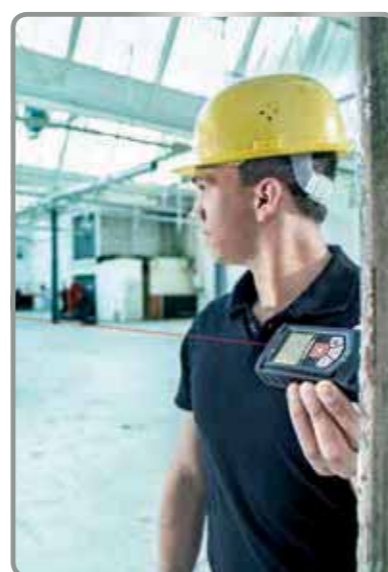

Технические данные

	Лазерный дальномер LD 30	Лазерный дальномер LD 60
Класс лазерного излучателя	2	2
Длина волны	635 nm	635 nm
Мощность светового излучения	< 1 mW	< 1 mW
Диапазон измерения	0,2 - 30 m	0,05 - 60 m
Точность измерения	± 3 mm	± 1,5 mm
Количество измерений от одного заряда батареи	5.000	5.000
Класс защиты IP	IP 54	IP 40
Вес (с батареями)	0,1 kg	0,11 kg
Функции лазера	измерение длины, площади и объема; непрерывное измерение (отслеживание)	измерение длины, площади и объема; непрерывное измерение (отслеживание); два варианта измерения по теореме Пифагора; измерение минимального/максимального расстояния

Комплект поставки

№ для заказа	606162	606163
Поясная сумка	■	■
2 батареи AAA 1,5 В (LR03)	■	■



Преимущества изделия

- ЖК-дисплей с большими цифрами для хорошей видимости
- ЖК-дисплей с подсветкой для хорошей видимости даже при плохом освещении
- Звуковой сигнал после измерения для предотвращения ошибок
- Гибкость в применении за счет переключения базы измерения (передний/задний торец)
- Быстрота измерения и простота управления
- Сертифицирован согласно ISO 16331-1: гарантированное качество и точность измерения в указанном диапазоне
- Портативный и прочный прибор в ударопрочном корпусе с мягкой оболочкой
- Экономия энергии благодаря автоматическому отключению

01
02
03
04
05
06
07
08
09
10
11
12
13
14

ТОЧЕЧНЫЕ И ЛИНЕЙНЫЕ ЛАЗЕРЫ

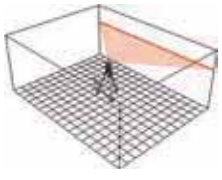
Первым шагом к безупречной внутренней отделке являются точные измерения. Точечные и линейные лазеры от Metabo позволяют производить измерения на строительной площадке точно и чисто. Компактные приборы облегчают рабочие процессы, позволяют экономить время и деньги, повышают производительность труда. Прочные измерительные приборы проецируют вертикальные и горизонтальные линии или точки отвеса на стену, потолок и пол. Всего одним нажатием кнопки, в вертикальной плоскости создается контур гипсокартонной стены с практически полным охватом 360° или лазерные линии на полу под прямым углом, длиной до 15 метров, которые облегчают укладку кафельной плитки. Наши надежные точечные и линейные лазерные приборы в брызгозащитном исполнении станут идеальными помощниками на стройплощадке.

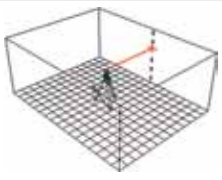
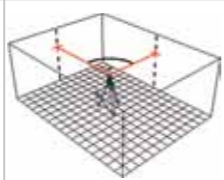
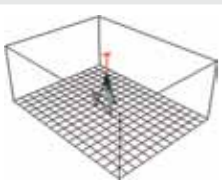
Функция	Сферы применения	Функция	Сферы применения
Линия горизонтальная  <p>Лазер переносит горизонтальную линию на стену</p>	Нивелирование по горизонтали: <ul style="list-style-type: none"> ■ Укладка кафельного фартука ■ Подвесные потолки ■ Выставление окон по высоте ■ Монтаж кухонной мебели 	Линия вертикальная  <p>Лазер проектирует вертикальную линию на стену, пол и потолок</p>	Нивелирование по вертикали: <ul style="list-style-type: none"> ■ Установка простенков/перегородок ■ Прокладка кабельных каналов ■ Оклейка обоями
Функция точки  <p>Лазерный луч проецируется на поверхность в виде точки</p>	<ul style="list-style-type: none"> ■ Позиционирование простенков/перегородок ■ Монтаж автомобильных навесов ■ Нанесение разметки 	прямой угол (90°)  <p>Лазерные лучи выходят под углом 90°</p>	<ul style="list-style-type: none"> ■ Создание и перенос кафельного фартука ■ Проверка прямых углов в помещении ■ Нанесение разметки
Функция отвеса  <p>Лазер переносит определенную точку с пола на потолок</p>	<ul style="list-style-type: none"> ■ Осветительные конструкции ■ Монтаж лестниц 		



Какой прибор подходит для вашей сферы применения?

Функция	Линия горизонтальная	Линия вертикальная	Функция точки	прямой угол (90°)	Функция отвеса
PL 5-30	■	■	■	■	■
BLL 2-15				■	
KLL 2-20	■	■			■
MLL 3-20	■	■		■	■



Технические данные

Технические данные	5-и точечный лазер PL 5-30	Лазерный нивелир для пола BLL 2-15
Класс лазерного излучателя	2	2
Длина волны	635 nm	635 nm
Мощность светового излучения	< 1 mW	< 1 mW
Видимость лазерного луча в помещении	30 m	15 m
Точность нивелирования	± 0,3 mm/m	-
Диапазон самовыравнивания	± 4,5 °	-
Прямолинейность линий	-	± 0,3 mm/m
Точность угла 90°	± 0,2 mm/m	± 0,3 mm/m
Время работы от одного заряда батарей	20 h	20 h
Класс защиты IP	IP 54	IP 54
Вес (с батареями)	0,53 kg	0,34 kg
Функции лазера	функция проецирования точек, прямой угол (90°), функция отвеса	прямой угол (90°)
Количество линий	-	2
Количество точек	5	-
Штативный винт	1/4"	-

Комплект поставки

№ для заказа	606164	606165
Отражающая пластина	■	■
Поясная сумка	■	■
Настенное крепёжное устройство	■	
3 батареи AA 1,5 В (LR6)	■	■

Преимущества изделия

- Портативный и прочный прибор в ударопрочном корпусе с мягкой оболочкой
- Самонивелирующийся благодаря маятниковой технологии
- Функция защиты, также при транспортировке: лазер поворачивается в U-образной раме на 360° для защиты лазерной оптики и маятника
- Выдвижная ножка для регулировки лазера по высоте согласно потребностям
- Разнообразные возможности использования лазера: на полу, установленном на штативе, путем крепления с помощью магнита на металлических предметах или посредством металлических проушин
- Использование редкоземельных магнитов с V-образным пазом для оптимального крепления на металлических предметах
- Средство решения проблем при проведении точных работ по укладке пола и при нанесении разметки любого размера
- Гибкость в проведении работ на плитке или ровной поверхности за счет переставляемого цоколя с позиционирующими захватами
- Идеальная форма для работы в углах помещений и для проверки перпендикулярности
- Лазерные линии не прерываются из-за имеющихся неровностей за счет приподнятой над полом лазерной оптики
- Точная работа с экономией времени непосредственно на лазерных линиях, что обеспечивает максимальную продуктивность
- Выровненный по углу 90° уровень для проверки горизонтального положения лазерного прибора
- Светодиодная индикация своевременно информирует о низком уровне заряда

Системные компоненты

Принадлежности ▶ 425



Технические данные

Лазерный построитель плоскостей KLL 2-20

Мультилинейный лазерный нивелир MLL 3-20

Класс лазерного излучателя	2	2
Длина волны	635 nm	635 nm
Мощность светового излучения	< 1 mW	< 1 mW
Видимость лазерного луча в помещении	20 m	20 m
Точность нивелирования	± 0,3 mm/m	± 0,3 mm/m
Диапазон самовыравнивания	± 4,5 °	± 4 °
Прямолинейность линий	± 0,2 mm/m	± 0,2 mm/m
Точность угла 90°	–	± 0,3 mm/m
Время работы от одного заряда батарей	20 h	10 h
Класс защиты IP	IP 54	IP 54
Вес (с батареями)	0,54 kg	0,98 kg
Функции лазера	горизонтальная линия, вертикальная линия, функция отвеса	горизонтальная линия, вертикальная линия, прямой угол (90°), функция отвеса
Количество линий	2	3
Количество точек	2	1
Штативный винт	1/4"	5/8"

Комплект поставки

№ для заказа	606166	606167
Отражающая пластина	■	■
Поясная сумка	■	
Настенное крепежное устройство	■	■
Лазерные очки		■
3 батареи AA 1,5 В (LR6)	■	
4 батареи AA 1,5 В (LR6)		■
Кофр MetaLoc		■

Преимущества изделия

- При размещении непосредственно на стене создает практически 360° вертикальную линию
- Выдвижная ножка для регулировки лазера по высоте согласно потребностям
- Горизонтальная линия в диапазоне 360° для разметки, выравнивания и нивелирования в пределах всего помещения
- Точная ручная юстировка направления угла 90° вертикальных линий при сохранении положения точек отвеса
- Прочная алюминиевая головка корпуса для защиты горизонтальной лазерной оптики
- Выдвижная ножка для регулировки высоты, откидывается для непосредственной установки на швеллерном профиле
- Портативный и прочный прибор в ударопрочном корпусе с мягкой оболочкой
- Самонивелирующийся благодаря маятниковой технологии
- Функция защиты, также при транспортировке: лазер поворачивается в U-образной раме на 360° для защиты лазерной оптики и маятника
- Разнообразные возможности использования лазера: на полу, установленным на штативе, путем крепления с помощью магнита на металлических предметах или посредством металлических проушин
- Использование редкоземельных магнитов с V-образным пазом для оптимального крепления на металлических предметах
- Энергосберегающее включение и отключение отдельных лазерных линий
- Светодиодная индикация своевременно информирует о низком уровне заряда

Системные компоненты

Принадлежности ▶ 425



Штатив строительный

- Многофункциональный строительный штатив из алюминия
- Идеально подходит для работ с высотными отметками
- Телескопические ножки с быстрой фиксацией и блокировкой
- Зубчатая рейка с метрической шкалой для точной регулировки высоты
- Съёмная головка штатива для удобной установки
- Устойчивое положение благодаря нескользящим резиновым ножкам
- Адаптер для подключения различных приборов
- Легко транспортировать благодаря ремню и сумке для переноски

Рабочая высота: 74 – 192 см
 Рабочая высота с удлинительным элементом: до 265 см
 Соединительная резьба: 1/4" + 5/8"
 Вес: 5 кг

№ для заказа

628791000

01

02

03



Телескопическая стойка

- Изменяемое положение до 290 см
- Благодаря быстрой подаче зажимается нажатием кнопки
- Прорезиненные плиты обеспечивают использование на скатах крыши
- Идеально для лазерных измерительных устройств или строительных фонарей

Грузоподъемность: до 60 кг
 Соединительная резьба: 1/4" + 5/8"
 Транспортная высота: 145 см
 Вес: 2,5 кг

№ для заказа

628790000

04

05

06



Крестовый суппорт

- Юстировка лазерных приборов в 4 направлениях с точностью до миллиметра
- Регулировка: 5 см влево/вправо, 10 см вперед/назад
- Расположение непосредственно на штативе

Соединительная резьба: 1/4" + 5/8"
 Вес: 0,66 кг

№ для заказа

628792000*

07

08

09

10

11

12

13

14

* Розничная упаковка

СИСТЕМА M+: ИНСТРУМЕНТЫ И ПРИНАДЛЕЖНОСТИ ИДЕАЛЬНО СООТВЕТСТВУЮТ ДРУГ ДРУГУ ДЛЯ ПОЛУЧЕНИЯ ТОЧНЫХ РЕЗОВ.

Инструменты и принадлежности Metabo оптимально согласовываются на этапе разработки и тестируются вместе. Преимущество для Вас: максимальная производительность при распиливании благодаря эффекту системы Metabo+.



Полустационарная деревообработка

КАКАЯ ТОРЦОВОЧНАЯ ПИЛА ПОДХОДИТ ДЛЯ ВАШИХ ЗАДАЧ?











Сравнительные характеристики											
Макс. поперечное сечение заготовки 90°/90°	 60 мм / 120 мм	 65 мм / 305 мм	 65 мм / 305 мм	 92 мм / 305 мм	 105 мм / 305 мм	 80/102 мм ¹⁾ / 200/150 мм ¹⁾	 72 мм / 305 мм	 72 мм / 305 мм	 90 мм / 305 мм	 120 мм / 320 мм	 90 мм / 305 мм
Макс. поперечное сечение заготовки 45°/45°	 45 мм / 80 мм	 36 мм / 205 мм	 36 мм / 205 мм	 47 мм / 205 мм	 67 мм / 205 мм	 45 мм / 130 мм	 42 мм / 215 мм	 42 мм / 215 мм	 54 мм / 214 мм	 76 мм / 223 мм	 54 мм / 214 мм
Опорная площадь L x B	725 x 155 мм	730 x 345 мм	730 x 345 мм	775 x 340 мм	775 x 340 мм	775 x 340 мм	830 x 365 мм	830 x 365 мм	1.000 x 365 мм	1.070 x 365 мм	1.000 x 365 мм
Пильный диск/количество зубьев*	Ø 216 мм/40	Ø 216 мм/40	Ø 216 мм/60	Ø 254 мм/48	Ø 305 мм/56	Ø 305 мм/56	Ø 216 мм/48	Ø 216 мм/60	Ø 254 мм/60	Ø 315 мм/84	Ø 254 мм/60
Возможность регулирования: ■ Поворотная тарелка влево/вправо (макс.) ■ Головка пилы слева/справа (макс.)	47°/47° 47°/0°	47°/47° 47°/0°	47°/47° 47°/0°	47°/47° 47°/0°	47°/47° 47°/0°	52°/52° 47°/2°	50°/50° 47°/47°	50°/50° 47°/47°	47°/60° 46°/46°	47°/60° 46°/46°	47°/60° 46°/22,5°
Номинальная потребляемая мощность (S6 20%)	1.350 W / 18 V	1.500 W / 18 V	1.700 W	1.800 W	2.000 W	2.000 W	1.800 W	1.800 W	2.000 W	2.200 W	1.800 W
Вес	9,4 кг / 9,6 кг	13,5 кг / 13,8 кг	13,5 кг	16,3 кг	19,6 кг	17 кг	16,1 кг	18,3 кг	24 кг	26 кг	32,5 кг

* Количество зубьев стандартного пильного диска

¹⁾ с дополнительным упором (Г x Ш) 100 x 150 мм

Применение											
Распиловочные работы в мобильном режиме	■■■	■■■	■■■	■■■	■■■	■■■	■■■	■■■	■■	■■	■
Подготовительные работы в мастерской	■	■■	■■	■■	■■■	■■■	■■■	■■■	■■■	■■■	■■■
Чистота пиления в закрытых помещениях	■■	■■	■■	■■	■■	■■	■■■	■■■	■■■	■■■	■■■
Резка алюминиевых профилей			■■				■■**	■■	■■**	■■**	
Тихое пиление											■■■
Пропиливание пазов		■■■	■■■	■■■	■■■		■■■	■■■	■■■	■■■	■■■
Резка реек	■■					■		■■■			

** с пильным полотном «multi cut» (принадлежности)

Оснащение											
Наклон пильного полотна	влево	влево	влево	влево	влево	влево	влево/вправо	влево/вправо	влево/вправо	влево/вправо	влево/вправо
Качество пылеотсоса	Стандарт	Эффектив	Эффектив	Эффектив	Эффектив	Эффектив	Эффектив	Эффектив	Оптимал (2-точечный)	Оптимал (2-точечный)	Оптимал (2-точечный)
Тяговая функция с ограничителем глубины реза (например, для пропиливания пазов)		●	●	●	●		●	●	●	●	●
Лазер, с питанием от сети											
Рабочее освещение, питание от сети	●	●	●	●	●	●	●	●	○	○	○
Быстрая замена пильных дисков Quick, без инструмента									●	●	●
Плавный пуск			●		●	●	●	●	●	●	●
Регулируемая частота вращения			●				●	●	●	●	
Индукционный двигатель											●

Применение: ■ подходит ■■■ хорошо подходит ■■■ оптимально Оснащение: ● в наличии ○ опционально



Технические данные	Аккумуляторная торцовочная пила KS 18 LTX 216	Аккумуляторная торцовочная пила KGS 18 LTX 216 с тяговой функцией
Тип аккумуляторного блока	Li-Ion / LiHD	Li-Ion / LiHD
Напряжение аккумуляторного блока	18 V	18 V
Размер пропила 90°/90°	120 x 60 mm	305 x 65 mm
Размер пропила 45°/45°	80 x 45 mm	205 x 36 mm
Настройка поворотного стола влево/вправо	47 °/47 °	47 °/47 °
Наклон пильного диска влево/вправо	47 °/2 °	47 °/2 °
Пильный диск	Ø 216 x 30 mm	Ø 216 x 30 mm
Число оборотов холостого хода	4.200 /min	4.200 /min
Скорость реза	48 m/s	48 m/s
Вес (с аккумуляторным блоком)	9,6 kg	13,6 kg

№ для заказа	619000	619001
Твердосплавное пильное полотно (40 зубьев)	■	■
2 встроенных расширения стола	■	■
Упор для отрезки	■	■
Зажим для материала	■	■
Инструмент для смены пильного диска	■	■
Мешок для сбора опилок	■	■
2 аккумуляторных блока Li-Power (18 В/5,2 А*ч)	■	■
Зарядное устройство ASC 30-36 В «AIR COOLED»	■	■

Варианты комплектации см. в прайс-листе Metabo и на веб-сайте компании

Преимущества изделия

- До 400 резов по ламинату 195 x 8 мм без подзарядки (5,2 А*ч)
- Функция протяжки для широких заготовок
- Ограничительный упор для простой выемки пазов
- Мощная аккумуляторная торцовочная пила для монтажных работ с высокой производительностью
- До 200 резов по мягкой древесине 60 x 60 мм без подзарядки (5,2 А*ч)
- Компактный «легковес», который можно переносить одной рукой
- Простая транспортировка благодаря эргономичным ручкам для переноски и блокировка пильной головки
- Моторный тормоз для быстрой остановки пильного диска за 3 секунды
- Прочная конструкция благодаря корпусу из алюминиевого литья под давлением для самых сложных условий
- Эффективное внутреннее удаление стружки с помощью улавливающей воронки и мешка для стружки
- Быстрая прецизионная настройка наиболее употребительных углов через точки фиксации
- Лазер-указатель линии реза и светодиодное рабочее освещение с автоматическим отключением для экономии энергии
- Плавно выдвигающиеся расширения стола, съемные, для установки под длинные панели, рейки и т.д.
- Высокие упоры, сдвигаемые в стороны, для безопасности распила
- Зажим материала для надежной фиксации заготовки сверху или спереди

Системные компоненты

Принадлежности ➔ 449, 456

Аккумуляторные блоки ➔ 64



Технические данные	Торцовочная пила KS 216 M Lasercut	Торцовочная пила KGS 216 M с тяговой функцией	Торцовочная пила KGSV 216 M
Размеры	475 x 465 x 285 mm	760 x 475 x 340 mm	760 x 475 x 340 mm
Размер пропила 90°/90°	120 x 60 mm	305 x 65 mm	305 x 65 mm
Размер пропила 45°/45°	80 x 45 mm	205 x 36 mm	205 x 36 mm
Настройка поворотного стола влево/вправо	47 °/47 °	47 °/47 °	47 °/47 °
Наклон пильного диска влево/вправо	47 °/2 °	47 °/2 °	47 °/2 °
Пильный диск	Ø 216 x 30 mm	Ø 216 x 30 mm	Ø 216 x 30 mm
Номинальная потребляемая мощность (S1 / S6 20%)	1.100 W / 1.350 W	1.200 W / 1.500 W	1.350 W / 1.700 W
Число оборотов холостого хода	5.000 /min	5.000 /min	2.500 - 5.500 /min
Скорость реза	57 m/s	57 m/s	28 - 62 m/s
Вес	9,4 kg	13,5 kg	13,5 kg
Длина кабеля	2 m	2 m	2 m

№ для заказа	619216	619260	619261
Твердосплавное пильное полотно (40 зубьев)	■	■	
Твердосплавное пильное полотно (60 зубьев)			■
2 встроенных расширения стола	■	■	■
Упор для отрезки	■	■	■
Зажим для материала	■	■	■
Инструмент для смены пильного диска	■	■	■
Намотка кабеля	■	■	■
Мешок для сбора опилок	■	■	■

Преимущества изделия

- Функция протяжки для широких заготовок
- Регулирование числа оборотов для расширенного диапазона применения, например, для распила алюминиевых профилей или пластика
- С пильным диском «multi cut» (плоские/трапециевидные зубья) для высокого качества резки и длительного срока эксплуатации, например, для ламината и алюминиевых профилей
- Функция протяжки для широких заготовок
- Компактный «легковес», который можно переносить одной рукой
- Прочная конструкция благодаря корпусу из алюминиевого литья под давлением для самых сложных условий
- Простая транспортировка благодаря эргономичным ручкам для переноски и блокировка пильной головки
- Эффективный отвод опилок через встроенную воронку приема опилок
- Быстрая прецизионная настройка наиболее употребительных углов через точки фиксации
- Лазер для точной индикации линии реза (от сети, батареи не нужны)
- Плавно выдвигающиеся расширения стола, съемные, для установки под длинные панели, рейки и т.д.
- Яркий рабочий светодиодный фонарь для освещения места реза (от сети, батареи не нужны)
- Высокие упоры, сдвигаемые в стороны, для безопасности распила
- Зажим материала для надежной фиксации заготовки сверху или спереди

Системные компоненты

Принадлежности ➔ 449, 456

Системы пылеудаления ➔ 399

НОВИНКА



Технические данные

	Торцовочная пила KGS 254 M с тяговой функцией	Торцовочная пила KS 305 M	Торцовочная пила KGS 305 M с тяговой функцией
Размеры	790 x 515 x 515 mm	600 x 600 x 600 mm	850 x 515 x 615 mm
Размер пропила 90°/90°	305 x 92 mm	200 x 80 mm / 150 x 102 mm	305 x 105 mm
Размер пропила 45°/45°	205 x 47 mm	130 x 45 mm	205 x 67 mm
Настройка поворотного стола влево/вправо	47 °/47 °	52 °/52 °	47 °/47 °
Наклон пильного диска влево/вправо	47 °/2 °	47 °/2 °	47 °/2 °
Пильный диск	Ø 254 x 30 mm	Ø 305 x 30 mm	Ø 305 x 30 mm
Номинальная потребляемая мощность (S1 / S6 20%)	1.450 W / 1.800 W	1.600 W / 2.000 W	1.600 W / 2.000 W
Число оборотов холостого хода	4.500 /min	3.700 /min	3.700 /min
Скорость реза	60 m/s	60 m/s	60 m/s
Вес	16,3 kg	17 kg	19,6 kg
Длина кабеля	2 m	2 m	2 m

Объем поставки

№ для заказа	602540	619003	619305
Твердосплавное пильное полотно (48 зубьев)	■		
Твердосплавное пильное полотно (56 зубьев)		■	■
2 встроенных расширения стола	■	■	■
Упор для отрезки	■	■	■
Дополнительный упор		■	
Зажим для материала	■	■	■
Инструмент для смены пильного диска	■	■	■
Намотка кабеля	■	■	■
Мешок для сбора опилок	■	■	■

Преимущества изделия

- Функция протяжки для широких заготовок
- Ограничительный упор для простой выемки пазов
- Прямое закрепление головки пилы обеспечивает высокую точность
- Очень высокая производительность распила благодаря чрезвычайно мощному универсальному двигателю и большому пильному диску
- Функция протяжки для широких заготовок
- Компактный «легковес», который можно переносить одной рукой
- Прочная конструкция благодаря корпусу из алюминиевого литья под давлением для самых сложных условий
- Простая транспортировка благодаря эргономичным ручкам для переноски и блокировка пильной головки
- Эффективный отвод опилок через встроенную воронку приема опилок
- Быстрая прецизионная настройка наиболее употребительных углов через точки фиксации
- Лазер для точной индикации линии реза (от сети, батареи не нужны)
- Плавно выдвигающиеся расширения стола, съемные, для установки под длинные панели, рейки и т.д.
- Яркий рабочий светодиодный фонарь для освещения места реза (от сети, батареи не нужны)
- Высокие упоры, сдвигаемые в стороны, для безопасности распила
- Зажим материала для надежной фиксации заготовки сверху или спереди

Системные компоненты

Принадлежности → 449, 456

Системы пылеудаления → 399

УНИКАЛЬНАЯ КОМБИНАЦИЯ КОМПАКТНОЙ ТОРЦОВОЧНОЙ ПИЛЫ И ВЫСОКОТОЧНОЙ РЕЕЧНОЙ ПИЛЫ.

Новая торцовочная пила KGSV 72 Хакт SYM является универсальным мобильным решением при укладке полов и напольных покрытий: Это единственный в мире инструмент, сочетающий в себе функции торцовочной и усорезной пилы с системой симметрично регулируемых упоров. Благодаря такому сочетанию, заявленному на патент, пользователь имеет возможность точно распилить как панели, так и рейки. Система симметрично регулируемых упоров позволяет точно переносить углы без расчетов и измерений непосредственно с малки-угломера на систему упоров, экономя время пользователя. За счет специальной конструкции с расположенными внутри тяговыми направляющими, не выдвигающимися наружу, пила занимает мало места и легко транспортируется. Пильный диск с мелкими зубьями и тяговая функция позволяют достичь наилучшего результата распила напольных панелей шириной до 305 мм, реек и алюминиевых профилей.



Регулирование числа оборотов позволяет расширить диапазон применения, например, за счет распила алюминиевых профилей и пластика



Эффективный отвод опилок через интегрированную воронку для сбора стружки



Быстрый и точный распил под углом не требует расчетов и измерений благодаря простому переносу углов с малки на систему упоров



Очень компактная форма за счет расположенных внутри тяговых рычагов

KGSV 72 Хакт SYM



Компактный тяговый механизм: расположенные внутри тяговые направляющие не требуют пространства позади пилы



Простой перенос углов: измерение углов при помощи малки-угломера



Симметричная система упоров: перенос углов с малки на систему упоров

01

02

03

04

05

06

07

08

09

10

11

12

13

14

НОВИНКА



НОВИНКА



Технические данные	Торцовочная пила KGSV 72 Xact с тяговой функцией	Торцовочная пила KGSV 72 Xact SYM с тяговой функцией
Размеры	660 x 540 x 415 mm	660 x 540 x 415 mm
Размер пропила 90°/90°	305 x 72 mm	305 x 72 mm
Размер пропила 45°/45°	215 x 72 mm	215 x 42 mm
Настройка поворотного стола влево/вправо	50° / 50°	50° / 50°
Наклон пильного диска влево/вправо	47° / 47°	47° / 47°
Пильный диск	216 mm	216 mm
Номинальная потребляемая мощность (S1 / S6 20%)	1.500 W / 1.800 W	1.500 W / 1.800 W
Число оборотов холостого хода	2.200 - 6.300 /min	2.200 - 6.300 /min
Скорость реза	25 - 70 m/s	25 - 70 m/s
Вес	16,1 kg	18,3 kg
Длина кабеля	3 m	3 m

Объем поставки		
№ для заказа	611216	612216
Твердосплавное пильное полотно (40 зубьев)	■	
Твердосплавное пильное полотно (60 зубьев)		■
2 встроенных расширения стола	■	■
Малка-угломер		■
Зажим для материала	■	■
Инструмент для смены пильного диска	■	■
Намотка кабеля	■	■

- Преимущества изделия**
- Уникальная, заявленная на патент комбинация из торцовочной пилы с функцией протяжки и прецизионной реечной пилы с системой симметрично регулируемых упоров
 - Быстрый и точный распил под углом не требует расчетов и измерений благодаря простому переносу углов с малки на систему упоров
 - С пильным диском «multi cut» (плоские/трапециевидные зубья) для высокого качества резки и длительного срока эксплуатации, например, для ламината и алюминиевых профилей
 - Компактная форма и функция протяжки позволяют обрабатывать заготовки шириной до 305 мм, не требуя свободного пространства позади пилы
 - Максимальная гибкость при распиле за счет поворачивающегося в обе стороны стола и наклоняемой в обе стороны пильной головки
 - Двухлинейный лазер для точной разметки линии распила слева и справа от пильного полотна
 - Регулирование числа оборотов для расширенного диапазона применения, например, для распилки алюминиевых профилей или пластика
 - Компактный «легковес» с эргономическими ручками для переноски, идеален для мобильного использования
 - Эффективный отвод опилок через встроенную воронку приема опилок
 - Быстрая прецизионная настройка наиболее употребительных углов через точки фиксации
 - Яркий рабочий светодиодный фонарь для освещения места реза (от сети, батареи не нужны)
 - Высокие упоры, сдвигаемые в стороны, для безопасности распилки
 - Ограничительный упор для простой выемки пазов

Системные компоненты

Принадлежности → 449, 456

Системы пылеудаления → 399



Технические данные	Торцовочная пила KGS 254 Plus с тяговой функцией	Торцовочная пила KGS 254 I Plus с тяговой функцией	Торцовочная пила KGS 315 Plus с тяговой функцией
Размеры	930 x 690 x 590 mm	930 x 690 x 590 mm	950 x 765 x 660 mm
Размер пропила 90°/90°	305 x 90 mm	305 x 90 mm	320 x 120 mm
Размер пропила 45°/45°	214 x 54 mm	214 x 54 mm	223 x 76 mm
Настройка поворотного стола влево/вправо	47 °/60 °	47 °/60 °	47 °/60 °
Наклон пильного диска влево/вправо	46 °/46 °	46 °/22,5 °	46 °/46 °
Пильный диск	Ø 254 x 30 mm	Ø 254 x 30 mm	Ø 315 x 30 mm
Номинальная потребляемая мощность (S6 20%)	2.000 W	1.800 W	2.200 W
Число оборотов холостого хода	3.900 - 5.150 /min	4.650 /min	3.100 - 4.100 /min
Число оборотов при номинальной нагрузке	5.150 /min	4.650 /min	4.100 /min
Скорость реза	44 - 68 m/s	62 m/s	51 - 68 m/s
Вес	24 kg	32,5 kg	26 kg
Длина кабеля	2 m	2,2 m	2,1 m

Объем поставки			
№ для заказа	0102540300	0102540200	0103150000
Твердосплавное пильное полотно (60 зубьев)	■	■	
Твердосплавное пильное полотно (84 зубьев)			■
2 встроенных расширения стола	■	■	■
Зажим для материала	■	■	■
Переходник 630316000	■	■	■

- Преимущества изделия**
- Регулирование числа оборотов для расширенного диапазона применения, например, для распилки алюминиевых профилей или пластика
 - Тихий индукционный двигатель с моторным тормозом и защитой от перегрузки - прочный и не требующий обслуживания
 - Очень высокая производительность распилки благодаря чрезвычайно мощному универсальному двигателю и большому пильному диску
 - Регулирование числа оборотов для расширенного диапазона применения, например, для распилки алюминиевых профилей или пластика
 - Функция протяжки для широких заготовок
 - Максимальная гибкость при распиле за счет поворачивающегося в обе стороны стола и наклоняемой в обе стороны пильной головки
 - Простая транспортировка благодаря эргономичным ручкам для переноски и блокировка пильной головки
 - Пильная головка наклоняется в обе стороны для большей эффективности, с дополнительным угловым диапазоном для подреза
 - Оптимальный отвод опилок через вторую точку непосредственно у места распилки
 - Система Metabo «Quick» для смены пильного полотна без использования инструментов
 - Плавный пуск для длительного срока службы двигателя и редуктора
 - Быстрая прецизионная настройка наиболее употребительных углов через точки фиксации
 - Высокие упоры, сдвигаемые в стороны, для безопасности распилки
 - Зажим материала для надежной фиксации заготовки сверху или спереди
 - Интегрированные раздвижные расширения стола из литого под давлением алюминия
 - Ограничительный упор для простой выемки пазов

Системные компоненты

Принадлежности → 449, 456

Системы пылеудаления → 399

НОВИНКА



Технические данные

Торцовочная и настольная циркулярная пила KGT 305 M

Размеры	658 x 600 x 460 mm
Размер стола	462 x 261 mm
Размер пропила 90°/90°	150 x 102 mm
Размер пропила 45°/45°	115 x 45 mm
Высота реза в настольном режиме	0 - 50 mm
Настройка поворотного стола влево/вправо	52° / 52°
Наклон пильного диска влево/вправо	47° / 2°
Пильный диск	305 mm
Номинальная потребляемая мощность (S1 / S6 20%)	1.600 W / 2.000 W
Число оборотов холостого хода	3.700 /min
Скорость реза	60 m/s
Вес	22,0 kg
Длина кабеля	2 m

Объем поставки

№ для заказа	619004
Твердосплавное пильное полотно (56 зубьев)	■
2 встроенных расширения стола	■
Параллельный упор	■
Упор для отрезки	■
Зажим для материала	■
Мешок для сбора опилок	■
Инструмент для смены пильного диска	■
Толкатель	■

Преимущества изделия

- Торцовочно-усорезная пила с дополнительной функцией настольной циркулярной пилы для продольных распилов
- Быстрое переоснащение из режима торцовочной пилы в настольный режим
- Компактная, легкая, идеальная для мобильного использования
- Простота транспортировки благодаря фиксации пильной головки
- Прочная конструкция благодаря корпусу из алюминиевого литья под давлением для самых сложных условий
- Быстрая прецизионная настройка наиболее употребительных углов через точки фиксации
- Лазер для точной индикации линии реза (от сети, батареи не нужны)
- Плавно выдвигающиеся расширения стола, съемные, для установки под длинные панели, рейки и т.д.
- Яркий рабочий светодиодный фонарь для освещения места реза (от сети, батареи не нужны)
- Высокие упоры, сдвигаемые в стороны, для безопасности распила
- Зажим материала для надежной фиксации заготовки сверху или спереди
- Защита от повторного пуска: предотвращает непреднамеренный запуск после прерывания электропитания
- Головка пилы наклоняется влево, с дополнительным угловым диапазоном для подреза
- Простая замена пильного полотна благодаря блокировке шпинделя; не требуется демонтировать подвижный защитный кожух

Системные компоненты

Принадлежности → 449, 456

Системы пылеудаления → 399



ЦИРКУЛЯРНЫЕ ПИЛЫ С НИЖНЕЙ ТЯГОЙ: ТЯНУТЬ, А НЕ ТОЛКАТЬ

Тот, кто когда-либо распилывал длинные, крупногабаритные или твердые заготовки, оценит по достоинству циркулярную пилу с протяжкой. Работа пилы облегчается благодаря принципу „тянуть, а не толкать“, линии распила получаются особенно чистыми. Когда реализуется принцип протяжки, пильное полотно перемещается по прецизионным направляющим к заготовке, зафиксированной на упоре, поэтому распил проще контролировать, и образуется меньше сколов. Одновременно этот режим распила бережет пильные диски, благодаря чему значительно возрастает их срок эксплуатации. Каретка двигателя с легким ходом на восьми шарикоподшипниках обеспечивают чистоту и особую точность торцевых и косых распилов.

Точная опора для заготовки
Плита стола из алюминиевых профилей

Высококачественный универсальный упор
для угловых положений от -90° до +90°



Абсолютная гибкость в применении
Мощный универсальный двигатель и регулировка числа оборотов электродвигателя Metabo VC

Стабильность и устойчивость
Боковые части из массивной листовой стали

Практичные принадлежности
Например, удлинение стола или салазки с простым монтажом



Длина протяжки 333 мм
Все обычные форматы ламината и панелей можно полностью распилить под углом до 45°

Абсолютная устойчивость
Встроенная складная станция с регулировкой уровня для высокой устойчивости. Инструмент можно эксплуатировать также в сложенном состоянии.

UK 333



Быстрое переоснащение
UK 333 можно переоснастить для использования в качестве настольной циркулярной пилы. Универсальный упор служит для отрезки длинных заготовок по параллельному упору.



Постоянная мобильность
Подставка легко складывается. Пила UK 333 очень удобна в транспортировке и поместится в любой автомобиль.



Универсальность пиления
Универсальный упор для распилов с одинарным и двойным скосом с возможностью поворота на 180°. Регулировка наклона пильного диска от -1,5 до 46,5°; идеально для обратных распилов.



Технические данные	Настольная пила с нижней тягой UK 290	Настольная пила с нижней тягой UK 290 Set
Размеры	674 x 478 x 420 mm	1.600 x 1.180 x 420 mm
Рабочая высота	878 mm/420 mm	878 mm/420 mm
Размер стола	674 x 478 mm	674 x 478 mm
Макс. высота распила 90/45°	60 mm/42 mm	60 mm/42 mm
Макс. толщина материала на угловом упоре 90/45°	290 mm/202 mm	700 mm/750 mm
Макс. ширина реза на параллельном упоре	150 mm	615 mm
Число оборотов холостого хода	4.500 /min	4.500 /min
Пильный диск	Ø 220 x 30 mm	Ø 220 x 30 mm
Диапазон углов наклона	-1,5 - 46,5 °	-1,5 - 46,5 °
Тяговая длина	290 mm	290 mm
Номинальная потребляемая мощность	1.800 W	1.800 W
Отдаваемая мощность	1.200 W	1.200 W
Вес (вкл. нижнюю часть станины)	25 kg	52 kg
Длина кабеля	2,25 m	2,25 m

Объем поставки

№ для заказа	0102900000	0192901000
Твердосплавное пильное полотно с переменным зубом (36 зубьев)	■	■
Складывающаяся подставка	■	■
Универсальный упор	■	■
Упорный профиль 700 мм	■	■
Толкатель	■	■
Устройство для удаления опилок 0910064371	■	■
Расширение стола	■	■
Параллельный упор	■	■
Удлинение стола	■	■
Салазки	■	■

Преимущества изделия

- Благодаря системным комплектующим оснащается для использования при всех часто встречающихся видах работ
- Электронная защита от перегрузки для длительного срока службы
- Полный набор с системными комплектующими для всех обычных сфер применения
- Салазки, расширение и удлинение стола для точного распиливания больших заготовок
- Мобильная настольная циркулярная пила с функцией протяжки для точных торцевых и продольных резов
- Плавный пуск для длительного срока службы двигателя и редуктора
- Универсальный упор для торцевых и продольных резов используется со всех сторон стола
- Компактность и простота транспортировки благодаря интегрированной складной станине

Системные компоненты

Принадлежности → 449 | Системы пылеудаления → 399



Технические данные	Настольная пила с нижней тягой UK 333	Настольная пила с нижней тягой UK 333 Set
Размеры	760 x 585 x 420 mm	1.600 x 1.287 x 420 mm
Рабочая высота	900 mm/420 mm	900 mm/420 mm
Размер стола	750 x 585 mm	750 x 585 mm
Макс. высота распила 90/45°	70 mm/49 mm	70 mm/49 mm
Макс. толщина материала на угловом упоре 90/45°	330 mm/230 mm	700 mm/750 mm
Макс. ширина реза на параллельном упоре	210 mm	685 mm
Число оборотов холостого хода	1.800 - 4.500 /min	1.800 - 4.500 /min
Пильный диск	Ø 220 x 30 mm	Ø 220 x 30 mm
Диапазон углов наклона	-1,5 - 46,5 °	-1,5 - 46,5 °
Тяговая длина	333 mm	333 mm
Номинальная потребляемая мощность	2.200 W	2.200 W
Отдаваемая мощность	1.500 W	1.500 W
Вес (вкл. нижнюю часть станины)	35,9 kg	63 kg
Длина кабеля	2,25 m	2,25 m

Объем поставки

№ для заказа	0103330000	0193330000
Твердосплавное пильное полотно с переменным зубом (36 зубьев)	■	■
Складывающаяся подставка	■	■
Универсальный упор	■	■
Упорный профиль 700 мм	■	■
Толкатель	■	■
Устройство для удаления опилок 0910064371	■	■
Расширение стола	■	■
Параллельный упор	■	■
Удлинение стола	■	■
Салазки	■	■

Преимущества изделия

- Благодаря системным комплектующим оснащается для использования при всех часто встречающихся видах работ
- Полный набор с системными комплектующими для всех обычных сфер применения
- Салазки, расширение и удлинение стола для точного распиливания больших заготовок
- Мобильная настольная циркулярная пила с функцией протяжки для точных торцевых и продольных резов
- Полноволновая электроника Vario-Constamatic (VC) обеспечивает управление числом оборотов в соответствии со свойствам материала и сохранение его практически неизменным под нагрузкой
- Плавный пуск для длительного срока службы двигателя и редуктора
- Универсальный упор для торцевых и продольных резов используется со всех сторон стола
- Компактность и простота транспортировки благодаря интегрированной складной станине
- Каретка двигателя с легким ходом из алюминиевого литья под давлением на восьми шарикоподшипниках для высочайшей точности
- Автоматический возврат в положение 0-45 ° после обратного распила

Системные компоненты

Принадлежности → 449 | Системы пылеудаления → 399

НАСТОЛЬНЫЕ ЦИРКУЛЯРНЫЕ ПИЛЫ TS 216 И TS 254: ЭТАЛОН ДЛЯ ПЕРЕНОСНЫХ ИНСТРУМЕНТОВ.

Настольные циркулярные пилы с интегрированной подставкой очень легкие, они раскладываются и складываются за секунды. В основе нашей концепции мобильности, на которую подана патентная заявка - подставка, полностью интегрированная в корпус, включая тележку. Благодаря такой конструкции модели TS очень компактны, не требуют много места для хранения, их легко транспортировать. Прочные колеса из жесткой резины позволяют просто катить пилу к месту работы. В мастерской или на стройплощадке: Пилы TS задают масштаб мобильности для настольных циркулярных пил.



Эффективная 2-точечная система удаления опилок для работы без пыли

Опускаемый без инструментов расклинивающий нож для скрытых резов и транспортировки

Расширение стола/параллельный упор с двойной направляющей для точной работы



Безопасность при эксплуатации благодаря удлинению стола, предохранительному выключателю, быстрому моторному тормозу и защите от повторного запуска



Конструкция для длительного срока службы мотора и редуктора благодаря электронной защите от перегрузки и плавному пуску

Для облегчения транспортировки: Все навесные детали, такие как угловой упор, параллельный упор, всасывающий шланг и второе пыльное полотно, можно надежно закрепить на корпусе.

Интегрированная подставка из прочного алюминиевого литья под давлением; моментально раскладывается и гарантирует устойчивость

TS 254



Колесики для еще большей мобильности
и готовность к работе сразу же после перемещения



Большие заготовки - не проблема
Впечатляющая высота реза - 87 мм и ширина реза - 630 мм на параллельном упоре (TS 254)



Легкость и компактность
Благодаря малому весу и компактности TS 216 можно переносить даже в одной руке



Технические данные

	Настольная циркулярная пила TS 216 Floor	Настольная циркулярная пила TS 216
Размеры	670 x 650 x 355 mm	670 x 730 x 355 mm
Макс. опорная поверхность	780 x 930 mm	780 x 930 mm
Рабочая высота	355 mm	850 mm/355 mm
Макс. высота распила 90/45°	63 mm/43 mm	63 mm/43 mm
Макс. ширина реза на параллельном упоре	425 mm	425 mm
Макс. толщина материала на угловом упоре	165 mm	165 mm
Число оборотов холостого хода	5.000 /min	5.000 /min
Пильный диск	Ø 216 x 30 mm	Ø 216 x 30 mm
Область поворота пильного диска	-1,5 - 46,5 °	-1,5 - 46,5 °
Номинальная потребляемая мощность	1.500 W	1.500 W
Отдаваемая мощность	900 W	900 W
Вес	23,2 kg	28,5 kg
Длина кабеля	3 m	3 m

Объем поставки

№ для заказа	600676	600667
Твердосплавное пыльное полотно с переменным зубом (30 зубьев)	■	■
Опорная рама	■	■
Шины из твердой резины	■	■
Параллельный упор	■	■
Угловой упор	■	■
Удлинение стола	■	■
Расширение стола (слева)	■	■
Расширение стола (справа)	■	■
Устройство удаления опилок	■	■
Толкатель	■	■

Преимущества изделия

- Легкая настольная циркулярная пила, которую можно переносить одной рукой
- Самая легкая настольная циркулярная пила с функцией тележки, также можно транспортировать одной рукой
- Встроенная подставка из жесткого алюминиевого литья под давлением (подана заявка на патент); быстро раскладывается, обеспечивает устойчивое положение
- Удобная транспортировка и компактное хранение благодаря складной подставке
- Нескручиваемая трубчатая рамная конструкция, рассчитанная на самые жесткие требования условий стройплощадки и монтажа
- Возможность размещения на корпусе кабелей и всех присоединяемых деталей для транспортировки
- Высокомомментный двигатель с электронной защитой от перегрузок
- Точный параллельный упор с двойным зажимом и двусторонней фиксацией
- Точный наклон пильного диска посредством направляющей с зубчатым венцом
- Расклинивающий нож опускается без использования инструментов для осуществления скрытого распила и для перевозки
- Точное выдвигное расширение стола для его расширения и удлинения, обеспечивающее особо большую площадь рабочей поверхности

Системные компоненты

Принадлежности → 449

Системы пылеудаления → 399



Технические данные

Настольная циркулярная пила TS 254

Размеры	740 x 750 x 355 mm
Макс. опорная поверхность	970 x 995 mm
Рабочая высота	850 mm/355 mm
Высота реза	0 - 87 mm
Макс. высота распила 90/45°	87 mm/50 mm
Макс. ширина реза на параллельном упоре	630 mm
Макс. толщина материала на угловом упоре	200 mm
Число оборотов холостого хода	4.200 /min
Пильный диск	Ø 254 x 30 mm
Область поворота пильного диска	-1,5 - 46,5 °
Номинальная потребляемая мощность	2.000 W
Отдаваемая мощность	1.270 W
Вес	33,4 kg
Длина кабеля	3,1 m

Объем поставки

№ для заказа	600668
Твердосплавное пильное полотно с переменным зубом (40 зубьев)	■
Опорная рама	■
Шины из твердой резины	■
Параллельный упор	■
Угловой упор	■
Удлинение стола	■
Расширение стола (справа)	■
Отделение для пильных полотен	■
Устройство удаления опилок	■
Толкатель	■

Преимущества изделия

- Чрезвычайно легкая настольная циркулярная пила с колесиками для перемещения по стройплощадке
- Встроенная подставка из жесткого алюминиевого литья под давлением (подана заявка на патент): быстро раскладывается, обеспечивает устойчивое положение
- Удобная транспортировка и компактное хранение благодаря складной подставке
- Нескручиваемая трубчатая рамная конструкция, рассчитанная на самые жесткие требования условий стройплощадки и монтажа
- Возможность размещения на корпусе кабелей и всех присоединяемых деталей для транспортировки
- Высокомоментный двигатель с электронной защитой от перегрузок
- Точный параллельный упор с двойным зажимом и двусторонней фиксацией
- Точный наклон пильного диска посредством направляющей с зубчатым венцом
- Расклинивающий нож опускается без использования инструментов для осуществления скрытого распила и для перевозки
- Точное выдвигаемое расширение стола для его расширения и удлинения, обеспечивающее особо большую площадь рабочей поверхности

Системные компоненты

Принадлежности → 449

Системы пылеудаления → 399

НАСТОЛЬНЫЕ ЦИРКУЛЯРНЫЕ ПИЛЫ: МОЩНЫЕ И НАДЕЖНЫЕ

Универсальные настольные циркулярные пилы незаменимы для производительной распиловки брусьев, досок, панелей и древесиноподобных материалов в мастерской и на строительном объекте. Мы предлагаем наши настольные циркулярные пилы - стабильные и надежные машины. Каждая деталь тщательно продумана, начиная от плавной регулировки пильного диска и до магнитных направляющих для точных результатов реза.

Квалифицированная заводская сборка
Быстрая готовность к распилу брусьев, досок и больших панелей



Мощный двигатель 2,0 кВт
Надежный индукционный двигатель для универсального применения

Жесткая станина
Поперечины обеспечивают дополнительную стабильность



Толкатель в серийном оснащении
Всегда наготове на машине - для вашей безопасности

Тележка с ручками
Простая перестановка машины одним человеком

Регулировка высоты до макс. 85 мм
Кривошипная рукоятка с легким ходом для плавной регулировки высоты пильного диска от 0 до 85 мм

TKHS 315 C



Постоянная мобильность
Стандартная тележка с двумя ручками для мобильного использования



Значительные размеры обрабатываемых заготовок
Продуманная конструкция обеспечивает максимальную высоту реза до 85 мм или до 60 мм при наклоне пильного диска 45°.



Распил со всех сторон
Новая разработка - универсальный упор - может использоваться как параллельный так и угловой упор (от -60° до +60°). Благодаря магнитной направляющей точный результат распила.

01
02
03
04
05
06
07
08
09
10
11
12
13
14



Технические данные	Настольная циркулярная пила TKHS 315 C - 2,0 WNB	Настольная циркулярная пила TKHS 315 C - 2,8 DNB
Размеры	1.650 x 650 x 1.000 mm	1.650 x 650 x 1.000 mm
Макс. опорная поверхность	800 x 550 mm	800 x 550 mm
Рабочая высота	850 mm	850 mm
Макс. высота распила 90/45°	85 mm/60 mm	85 mm/60 mm
Макс. ширина реза на параллельном упоре	290 mm	290 mm
Макс. толщина материала на угловом упоре	220 mm	220 mm
Число оборотов холостого хода	2.980 /min	2.990 /min
Пильный диск	Ø 315 x 30 mm	Ø 315 x 30 mm
Область поворота пильного диска	0 - 45 °	0 - 45 °
Номинальная потребляемая мощность	2.000 W	2.800 W
Отдаваемая мощность	1.450 W	2.300 W
Вес	62 kg	64 kg

Объем поставки	0103152000	0103152100
№ для заказа		
Твердосплавное пильное полотно с переменным зубом (24 зуба)	■	■
Тележка, вкл. ручки захвата	■	■
Универсальный упор	■	■
Удлинение стола (550 x 800 мм)	■	■
Устройство удаления опилок	■	■
Толкатель	■	■

- Преимущества изделия**
- Высокомоментный трехфазный электродвигатель
 - Универсальная настольная циркулярная пила в базовой комплектации
 - Идеально подходит для распиливания брусьев, досок, панелей и древесиноподобных материалов в мастерской и на строительном объекте
 - Тихий индукционный двигатель с моторным тормозом и защитой от перегрузки - прочный и не требующий обслуживания
 - Защита от повторного пуска: предотвращает непреднамеренный запуск после прерывания электропитания
 - Универсальный упор с магнитной направляющей для точных продольных и косых распилов
 - Регулирование высоты пильного диска, не требует технического обслуживания
 - Удобная настройка наклона пильного диска спереди
 - Прочная конструкция из листовой стали с порошковым покрытием и оцинкованной столешницей
 - Складное удлинение стола
 - Подставка и двигатель предварительно смонтированы

Системные компоненты

Принадлежности → 449 | Системы пылеудаления → 399



Технические данные	Настольная циркулярная пила TKHS 315 M - 3,1 WNB	Настольная циркулярная пила TKHS 315 M - 4,2 DNB
Размеры	1.700 x 700 x 1.000 mm	1.700 x 700 x 1.000 mm
Макс. опорная поверхность	800 x 600 mm	800 x 600 mm
Рабочая высота	850 mm	850 mm
Макс. высота распила 90/45°	85 mm/53 mm	85 mm/53 mm
Макс. ширина реза на параллельном упоре	340 mm	340 mm
Макс. толщина материала на угловом упоре	250 mm	250 mm
Число оборотов холостого хода	2.990 /min	2.990 /min
Пильный диск	Ø 315 x 30 mm	Ø 315 x 30 mm
Область поворота пильного диска	0 - 45 °	0 - 45 °
Номинальная потребляемая мощность	3.100 W	4.200 W
Отдаваемая мощность	2.200 W	3.000 W
Вес	75 kg	77 kg

Объем поставки	0103153100	0103153300
№ для заказа		
Твердосплавное пильное полотно с переменным зубом (24 зуба)	■	■
Тележка, вкл. ручки захвата	■	■
Параллельный упор	■	■
Угловой упор	■	■
Удлинение стола (600 x 800 мм)	■	■
Устройство удаления опилок	■	■
Толкатель	■	■

- Преимущества изделия**
- Высокомоментный трехфазный электродвигатель
 - Точная высокопроизводительная настольная циркулярная пила в профессиональной комплектации – быстрое оснащение для любой задачи
 - Идеально подходит для распиливания брусьев, досок, панелей и древесиноподобных материалов в мастерской и на строительном объекте
 - Тихий индукционный двигатель с моторным тормозом и защитой от перегрузки - прочный и не требующий обслуживания
 - Защита от повторного пуска: предотвращает непреднамеренный запуск после прерывания электропитания
 - Угловой упор с упорной линейкой, может применяться также в качестве салазок
 - Стабильный параллельный упор с быстрой фиксацией
 - Регулирование высоты пильного диска, не требует технического обслуживания
 - Удобная настройка наклона пильного диска спереди
 - Прочная конструкция из листовой стали с порошковым покрытием и оцинкованной столешницей
 - Складное удлинение стола
 - Подставка и двигатель предварительно смонтированы

Системные компоненты

Принадлежности → 449 | Системы пылеудаления → 399

01
02
03
04
05
06
07
08
09
10
11
12
13
14

СТРОИТЕЛЬНЫЕ ЦИРКУЛЯРНЫЕ ПИЛЫ: ДЛЯ САМЫХ СЛОЖНЫХ УСЛОВИЙ НА СТРОЙПЛОЩАДКЕ.

Если вы во время распиловочных работ на стройплощадке не хотите полагаться на волю случая, строительные циркулярные пилы фирмы Metabo станут для вас наилучшим оснащением. Эти мощные машины могут универсально использоваться для самых сложных строительных задач. Они быстро и надежно режут брусья, опалубочные щиты, плиты ОСП или балки. Стабильная конструкция с откидным пильным столом и защитным кожухом выполняет европейские стандарты безопасности EN 1870-1 и соответствует самым жестким требованиям строительных будней.

Длинный распиловочный стол
Откидной распиловочный стол из оцинкованной листовой стали

Мощный двигатель 5,5 кВт с защитой от перегрузки
обеспечивает достаточные резервы мощности при тяжелых работах

Абсолютная устойчивость
Прочная подставка имеет порошковое покрытие, боковые раскосы обеспечивают оптимальную жесткость на кручение

Принадлежности для обеспечения безопасной эксплуатации
Защитный кожух, как и весь станок, соответствует требованиям европейского стандарта безопасности EN1870-1.

Удобство работы
благодаря запатентованному устройству регулировки высоты пильного диска одной рукой

Безопасное управление
выключателем со встроенным аварийным выключателем и переключателем фаз в штекере

ВКН 450 Plus



Хорошая защита
Защитный кожух открывается автоматически только на высоте заготовки, и так же автоматически закрывается.



Практичность
Крановый крюк для облегчения транспортировки по стройплощадке



Чрезвычайная стабильность
Боковые раскосы обеспечивают высокую жесткость на кручение



Строительная циркулярная пила BKS 400 Plus - 3,1 WNB



Строительная циркулярная пила BKS 400 Plus - 4,2 DNB

Технические данные

Технические данные	Строительная циркулярная пила BKS 400 Plus - 3,1 WNB	Строительная циркулярная пила BKS 400 Plus - 4,2 DNB
Размеры	1.830 x 750 x 1.020 mm	1.830 x 750 x 1.020 mm
Размер стола	1.030 x 660 mm	1.030 x 660 mm
Макс. ширина реза с параллельным упором	300 mm	300 mm
Макс. ширина реза с дополнительным столом	1.300 mm	1.300 mm
Макс. толщина материала с угловым упором	260 mm	260 mm
Высота реза	127 mm	127 mm
Число оборотов при номинальной нагрузке	2.800 /min	2.750 /min
Пильный диск	Ø 400 x 30 mm	Ø 400 x 30 mm
Номинальная потребляемая мощность	3.100 W (S6 40%)	4.200 W (S6 40%)
Отдаваемая мощность	2.350 W (S6 40%)	3.250 W (S6 40%)
Вес	88 kg	88 kg

Объем поставки

№ для заказа	0104003000 (собранный)	0104004000 (собранный)
Твердосплавное пильное полотно (28 зубьев)	■	■
Параллельный упор	■	■
Угловой упор с приспособлением для пиления клиньев	■	■
Удлинение стола	■	■
Крановый крюк	■	■
Переключатель фаз	■	■
Толкатель	■	■

Преимущества изделия

- Высокомоментный трехфазный электродвигатель
- Надежная машина с большой высотой реза для универсального использования на стройплощадке
- Предохранительный кожух с легким ходом для безопасной работы
- Высокая степень защиты пользователя благодаря переключателю и двигателю с защитой от водяных брызг
- Защита от коррозии: распиловочный стол из оцинкованной стали
- Прочный параллельный упор с быстрым эксцентриковым зажимом
- Толкатель всегда под рукой на параллельном упоре для максимальной безопасности
- Откидной угловой упор с приспособлением для пиления клиньев
- Увеличение безопасности и срока эксплуатации благодаря моторному тормозу и защите от перегрузки
- Защита от повторного пуска: предотвращает непреднамеренный запуск после прерывания электропитания
- Удлинение стола для длинных деталей, откидное

Системные компоненты

Принадлежности ▶ 449



Технические данные

Строительная циркулярная пила BKS 450 Plus - 5,5 DNB

Строительная циркулярная пила BKH 450 Plus - 5,5 DNB

Размеры	1.830 x 750 x 1.020 mm	1.830 x 750 x 1.020 mm
Размер стола	1.030 x 660 mm	1.030 x 660 mm
Макс. ширина реза с параллельным упором	300 mm	300 mm
Макс. ширина реза с дополнительным столом	1.300 mm	1.300 mm
Макс. толщина материала с угловым упором	260 mm	260 mm
Высота реза	141 mm	20 - 140 mm
Число оборотов при номинальной нагрузке	2.735 /min	2.750 /min
Пильный диск	Ø 450 x 30 mm	Ø 450 x 30 mm
Номинальная потребляемая мощность	5.500 W (S6 40%)	5.500 W (S6 40 %)
Отдаваемая мощность	3.200 W (S1 100%)	3.200 W (S1 100 %)
Вес	90 kg	102 kg

Объем поставки

№ для заказа	0104605000 (собранный)	0104705000 (собранный)
Твердосплавное пильное полотно (32 зуба)	■	■
Параллельный упор	■	■
Угловой упор с приспособлением для пиления клиньев	■	■
Удлинение стола	■	■
Крановый крюк	■	■
Переключатель фаз	■	■
Толкатель	■	■

Преимущества изделия

- Запатентованное однорычажное регулирование высоты для быстрой подстройки высоты к заготовке

- Надежная машина с большой высотой реза для универсального использования на стройплощадке
- Предохранительный кожух с легким ходом для безопасной работы
- Высокая степень защиты пользователя благодаря переключателю и двигателю с защитой от водяных брызг
- Защита от коррозии: распиловочный стол из оцинкованной стали
- Прочный параллельный упор с быстрым эксцентриковым зажимом
- Толкатель всегда под рукой на параллельном упоре для максимальной безопасности
- Откидной угловой упор с приспособлением для пиления клиньев
- Рассчитан на непрерывный режим работы благодаря конструкции двигателя S1
- Увеличение безопасности и срока эксплуатации благодаря моторному тормозу и защите от перегрузки
- Защита от повторного пуска: предотвращает непреднамеренный запуск после прерывания электропитания
- Удлинение стола для длинных деталей, откидное
- Высокомоментный трехфазный электродвигатель

Системные компоненты

Принадлежности ➔ 449

Пильные диски »power cut«

Пильные диски для полустационарных / стационарных циркулярных пил



Твердосплавные пильные диски

- Для грубого и среднего качества раскроя при большой подаче и незначительной потребляемой мощности
- Хорошие результаты распиливания при продольных распилах цельной древесины
- Частично может применяться для строительной древесины с гвоздями и остатками бетона
- При обработке облицованной древесины или иных многослойных материалов возможны только грубыерезы
- Крепление с дополнительными отверстиями в пильных дисках с Ø 216, 250, 254 и более 300 мм

Диаметр x ширина реза x отверстие мм	Материал	Число зубьев	Форма зубьев	Толщина несущего полотна пилы мм	Угол зажима	Подходит для	№ для заказа
210 x 1,8 x 30	HW/CT	24	WZ	1,4	5°	KS 210 / KGS 255	628008000*
216 x 2,4 x 30	HW/CT	20	WZ	1,8	5° отр.	KS 216 M Lasercut / KGS 216 M / KGSV 216 M / KGS 216 Plus / KGSV 72 Xact / KGSV 72 Xact SYM	628230000*
216 x 2,4 x 30	HW/CT	24	WZ	1,8	5° отр.	KS 216 M Lasercut / KGS 216 M / KGSV 216 M / KGS 216 Plus / KGSV 72 Xact / KGSV 72 Xact SYM	628009000*
250 x 2,8 x 30	HW/CT	24	WZ	2	25°	PKU 250 / PK 255 / PKF 255 / PKF 255 V8 / Multi 260 / Multi 310 / PK 250	628012000*
250 x 2,8 x 30	HW/CT	24	WZ	2	3° отр.	KS 250 / KGS 301 / KGS 303 / KGS 331	628013000*
254 x 2,4 x 30	HW/CT	24	WZ	1,6	20°	TS 254 / TK 250	628025000*
254 x 2,4 x 30	HW/CT	24	WZ	1,8	5° отр.	KS 254 Plus / KGS 254 M / KGS 254 Plus / KGS 254 I Plus	628220000*
300 x 2,8 x 30	HW/CT	28	WZ	1,8	15°	PK 300 / PKV 300 G до 1996	628014000
315 x 2,8 x 30	HW/CT	20	FZ	1,8	22°	TKHS 315 / KGT 300	628015000
315 x 3 x 30	HW/CT	24	WZ	2	20°	TKHS 315	628016000
350 x 2,8 x 30	HW/CT	22	FZ	1,8	22°	TK 350 до 1983 г. изготовления	628017000
400 x 3,5 x 30	HW/CT	28	FZ/FA	2,5	10°	BKS 400 Plus	628018000
400 x 3,5 x 30	HW/CT	60	WZ	2,5	15°	BKS 400 Plus	628019000
450 x 3,5 x 30	HW/CT	32	FZ/FA	2,5	10°	BKS 450 Plus / BKH 450 Plus	628020000
450 x 3,8 x 30	HW/CT	66	WZ	2,8	15°	BKS 450 Plus / BKH 450 Plus	628021000
500 x 3,8 x 30	HW/CT	22	WZ	2,8		BW 500 до 1998 г. изготовления	628022000
600 x 3,8 x 30	HW/CT	36	WZ	2,8		BW 600	628023000
700 x 4,2 x 30	HW/CT	42	WZ	3,2		BW 750 / BW 700 до 1993	628024000



Хром-ванадиевые пильные диски

- Для грубого и среднего качества раскроя при большой подаче и незначительной потребляемой мощности
- Хорошие результаты распиливания при продольных распилах цельной древесины
- Частично может применяться для строительной древесины с гвоздями и остатками бетона
- При обработке облицованной древесины или иных многослойных материалов возможны только грубыерезы

Диаметр x ширина реза x отверстие мм	Материал	Число зубьев	Форма зубьев	Толщина несущего полотна пилы мм	Угол зажима	Подходит для	№ для заказа
315 x 1,8 x 30	CV	56	KV	1,8		TKHS 315	628100000
315 x 1,8 x 30	CV	80	NV	1,8		TKHS 315	628101000
350 x 1,8 x 30	CV	56	NV	1,8		TK 350 до 1983 г. изготовления	628102000
400 x 2 x 30	CV	56	KV	2		BKS 400 Plus	628105000
500 x 2,5 x 30	CV	56	KV	2,5		BW 500 до 1998 г. изготовления	628108000
600 x 2,8 x 30	CV	56	KV	2,8		BW 600	628109000
700 x 2,8 x 30	CV	56	KV	2,8		BW 750 / BW 700 до 1993	628110000
450 x 2,2 x 30	CV	56	WZ	2,2		BKS 450 Plus / BKH 450 Plus	628094000

* Розничная упаковка

Пильные диски »precision cut«

Пильные диски для полустационарных / стационарных циркулярных пил



- Очень широкий спектр применения в деревообработке
- Для очень качественных, чистых распилов при продольном и параллельном распиливании мягкой и твердой древесины
- Прекрасно подходит для цельной и слоеной древесины, необработанных древесностружечных панелей, с покрытием или фанеровкой, МДФ, многослойных материалов
- Необходима более высокая мощность циркулярной пилы
- Крепление с дополнительными отверстиями в пильных дисках с Ø 216, 250, 254 и более 300 мм

Диаметр x ширина реза x отверстие мм	Материал	Число зубьев	Форма зубьев	Толщина несущего полотна пилы мм	Угол зажима	Подходит для	№ для заказа
210 x 2,4 x 30	HW/CT	30	WZ	1,6	22°	PK 200 / UK 220	628036000*
210 x 2,4 x 30	HW/CT	40	WZ	1,8	3°	KS 210 / KGS 255 / PK 200 / UK 220	628037000*
210 x 2,8 x 30	HW/CT	42	FZ/TZ	1,8	1° отр.	KS 210 / KGS 255 / PK 200 / UK 220	628038000*
210 x 2,4 x 30	HW/CT	42	WZ	1,6	22°	PK 200 / UK 220	628039000*
216 x 2,4 x 30	HW/CT	48	WZ	1,8	5° отр.	KS 216 M LaserCut / KGS 216 M / KGS 216 Plus / KGSV 72 Xact / KGSV 72 Xact SYM / KGSV 216 M	628041000*
220 x 2,4 x 30	HW/CT	36	WZ	1,6	10°	UK 290 / UK 333 / Secanta	628042000*
220 x 2,6 x 30	HW/CT	48	DZ/HZ	1,6	10°	UK 290 / UK 333 / Secanta	628043000*
250 x 2,8 x 30	HW/CT	34	WZ	1,8	15°	KGT 500 / KGT 501 / KGT 550 / PKU 250 / PK 255 / PKF 255 / PKF 255 V8 / Multi 260 / Multi 310	628045000*
250 x 2,8 x 30	HW/CT	42	WZ	1,8	15°	KGT 500 / KGT 501 / KGT 550 / PKU 250 / PK 255 / PKF 255 / PKF 255 V8 / Multi 260 / Multi 310 / PK 250	628046000*
250 x 2,4 x 30	HW/CT	48	WZ	1,8	5° отр.	KS 250 / KGS 301 / KGS 303 / KGS 331	628047000*
250 x 2,4 x 30	HW/CT	60	WZ	1,8	5° отр.	KS 250 / KGS 301 / KGS 303 / KGS 331	628048000*
250 x 2,8 x 30	HW/CT	60	WZ	1,8	15°	TS 250 / PKU 250 / PK 255 / PKF 255 / PKF 255 V8 / Multi 260 / Multi 310 / PK 250	628049000*
254 x 2,4 x 30	HW/CT	40	WZ	1,6	20°	TS 254 / TK 250	628059000*
254 x 2,4 x 30	HW/CT	48	WZ	1,8	5° отр.	KS 254 Plus / KGS 254 M / KGS 254 Plus / KGS 254 I Plus	628221000*
254 x 2,4 x 30	HW/CT	60	WZ	1,8	5° отр.	KS 254 Plus / KGS 254 M / KGS 254 Plus / KGS 254 I Plus	628222000*
300 x 2,8 x 30	HW/CT	48	WZ	1,8	15°	PK 300 / PKV 300 G до 1996	628051000
300 x 2,8 x 30	HW/CT	72	WZ	1,8	10°	PK 300 / PKV 300 G до 1996	628053000
305 x 2,4 x 30	HW/CT	48	WZ	1,8	5° отр.	KS 305 Plus / KGS 305 / KS 305 M / KGT 305 M / KGS 305 M	628227000*
305 x 2,4 x 30	HW/CT	60	WZ	1,8	5° отр.	KS 305 Plus / KGS 305 / KS 305 M / KGT 305 M / KGS 305 M	628228000*
305 x 2,4 x 30	HW/CT	84	WZ	1,8	5° отр.	KS 305 Plus / KGS 305 / KS 305 M / KGT 305 M / KGS 305 M	628229000*
305 x 2,4 x 30	HW/CT	60	WZ	1,8	1,5°	KGS 305	628054000
305 x 2,4 x 30	HW/CT	80	WZ	1,8	5°	KGS 305	628055000
315 x 2,4 x 30	HW/CT	48	WZ	1,8	5° отр.	KGS 315 Plus / KGS 305	628224000*
315 x 2,4 x 30	HW/CT	84	WZ	1,8	5° отр.	KGS 315 Plus / KGS 305	628225000*
315 x 2,8 x 30	HW/CT	48	WZ	1,8	15°	TKHS 315	628056000
315 x 2,8 x 30	HW/CT	48	WZ	1,8	0°	KGS 305 / KGT 300 / TKHS 315	628057000
315 x 2,8 x 30	HW/CT	84	WZ	1,8	10°	KGS 305 / KGT 300 / TKHS 315	628058000

Пильные диски »Classic« для полустационарных / стационарных циркулярных пил



- Очень широкий спектр применения в деревообработке
- Для качественных, чистых распилов при продольном и параллельном распиливании мягкой и твердой древесины
- Подходят для цельной и слоеной древесины, необработанных древесностружечных панелей, с покрытием или фанеровкой, МДФ, композиционных материалов
- Необходима более высокая мощность циркулярной пилы

Диаметр x ширина реза x отверстие мм	Материал	Число зубьев	Форма зубьев	Толщина несущего полотна пилы мм	Угол зажима	Подходит для	№ для заказа
216 x 2,4 x 30	HW/CT	40	WZ	1,8	5° отр.	KS 216 M LaserCut / KGS 216 M / KGSV 216 M / KGSV 72 Xact / KGSV 72 Xact SYM	628060000*
216 x 1,8 x 30	HW/CT	40	WZ	1,2	5°	KS 18 LTX 216 / KGS 18 LTX 216	628065000*
216 x 2,4 x 30	HW/CT	30	WZ	1,6	22°	TS 216 / TS 216 Floor	628062000*
254 x 2,4 x 30	HW/CT	48	WZ	1,8	5° отр.	KGS 254 M	628061000*
305 x 2,4 x 30	HW/CT	56	WZ	1,6	5° отр.	KGS 305 M / KS 305 M / KGT 305 M	628064000*

Пильные диски »multi cut«

Пильные диски для полустационарных / стационарных циркулярных пил



- Универсальное применение со сложными материалами
- При высочайших требованиях к качеству реза, например, ламинат, тонкостенные полимерные, алюминиевые, медные, латунные профили
- Идеально подходит для многих задач внутренней отделки
- Превосходные результаты также при поперечной резке цельной древесины, необработанных древесностружечных панелей, с покрытием или фанеровкой, МДФ
- Требуется очень большая мощность циркулярной пилы
- Относительно низкая скорость распиливания
- Крепление с дополнительными отверстиями в пильных дисках с Ø 216, 250, 254 и более 300 мм (кроме 628063000)

Диаметр x ширина реза x отверстие мм	Материал	Число зубьев	Форма зубьев	Толщина несущего полотна пилы мм	Угол зажима	Подходит для	№ для заказа
210 x 2,6 x 30	HW/CT	54	FZ/TZ	1,8	5° отр.	KS 210 / KGS 255 / Ks E 1678 S-Signal	628078000*
210 x 2,8 x 30	HW/CT	60	WZ	2	5° отр.	KS 210 / KGS 255 / Ks E 1678 S-Signal	628079000*
210 x 2,4 x 30	HW/CT	64	WZ	1,6	10°	PK 200 / UK 220	628081000*
210 x 2,4 x 30	HW/CT	64	FZ/TZ	1,6	5° отр.	KS 210 / KGS 255	628082000*
216 x 2,4 x 30	HW/CT	60	FZ/TZ	1,8	5° отр.	KS 216 M LaserCut / KGS 216 M / KGS 216 Plus / KGSV 72 Xact / KGSV 72 Xact SYM	628083000*
216 x 2,4 x 30	HW/CT	64	FZ/TZ	1,6	10°	TS 216 / TS 216 Floor	628063000*
220 x 2,6 x 30	HW/CT	80	FZ/TZ	1,6	10°	UK 290 / UK 333 / Secanta	628084000*
250 x 2,8 x 30	HW/CT	80	WZ	1,8	10°	KGT 500 / KGT 501 / KGT 550 / TS 250 / PKU 250 / PK 255 / PKF 255 / PKF 255 V8 / Multi 260 / Multi 310	628087000*
250 x 2,8 x 30	HW/CT	80	FZ/TZ	2	5° отр.	KGS 301 / KGS 303 / KGS 331 / KGT 500 / KGT 501 / KGT 550 / TS 250 / PKU 250 / PK 255 / PKF 255 / PKF 255 V8 / Multi 260 / Multi 310	628088000*
254 x 2,4 x 30	HW/CT	80	FZ/TZ	1,6	5°	TS 254 / TK 250	628093000*
254 x 2,4 x 30	HW/CT	80	FZ/TZ	1,8	5° отр.	KS 254 Plus / KGS 254 M / KGS 254 Plus / KGS 254 I Plus	628223000*
300 x 2,8 x 30	HW/CT	96	FZ/TZ	2,2	6° отр.	PK 300 / PKV 300 G до 1996	628090000
305 x 2,8 x 30	HW/CT	96	FZ/TZ	2	5° отр.	KGS 305 / KS 305 Plus / KS 305 M / KGT 305 M / KGS 305 M	628091000
315 x 2,4 x 30	HW/CT	96	FZ/TZ	1,8	5° отр.	KGS 315 Plus / KGS 305	628226000*
315 x 2,8 x 30	HW/CT	96	FZ/TZ	2	5° отр.	KGS 305	628092000

* Розничная упаковка

Пильные диски «Classic» для полустационарных / стационарных циркулярных пил



- Универсальное применение со сложными материалами
- При высоких требованиях к качеству распила, например, при работе с ламинатом, тонкостенными полимерными, алюминиевыми, медными, латунными профилями
- Идеально подходит для многих задач внутренней отделки
- Хороший результат также при поперечном распиле цельной древесины, ДСП без отделки, с покрытием или облицовкой, МДФ
- Требуется очень большая мощность циркулярной пилы
- Относительно низкая скорость распиливания

Диаметр x ширина реза x отверстие мм	Материал	Число зубьев	Форма зубьев	Толщина несущего полотна пилы мм	Угол зажима	Подходит для	№ для заказа
216 x 2,4 x 30	HW/CT	60	FZ/TZ	1,8	5° отр.	KGSV 216 M / KGSV 72 Xact / KGSV 72 Xact SYM / KS 216 M Lasercut / KGS 216 M	628066000*





Переходные кольца для пильных дисков



	№ для заказа
Переходное кольцо Ø 20 x 1,2 x 16 mm ■ Для пильных дисков с толщиной исходного диска 1,25 мм - макс. 1,6 мм	623545000
Переходное кольцо Ø 30 x 1,2 x 16 mm ■ Для пильных дисков с толщиной исходного диска 1,25 мм - макс. 1,6 мм	623546000
Переходное кольцо Ø 30 x 1,2 x 20 mm ■ Для пильных дисков с толщиной исходного диска 1,25 мм - макс. 1,6 мм	623547000
Переходное кольцо Ø 30 x 1,2 x 25 mm ■ Для пильных дисков с толщиной исходного диска 1,25 мм - макс. 1,6 мм	623548000
Переходное кольцо Ø 30 x 1,6 x 16 mm ■ Для пильных дисков с толщиной исходного диска 1,65 мм - макс. 2,2 мм	623549000
Переходное кольцо Ø 30 x 1,6 x 20 mm ■ Для пильных дисков с толщиной исходного диска 1,65 мм - макс. 2,2 мм	623550000*
Переходное кольцо Ø 30 x 1,6 x 25 mm ■ Для пильных дисков с толщиной исходного диска 1,65 мм - макс. 2,2 мм	623551000*

Навесные элементы и специальные принадлежности

Принадлежности для Flexo 500

	№ для заказа
 <p>Тележка ■ Для легкого перемещения подходит для: UK 290, UK 333, Flexo 500</p>	0910064363
 <p>Салазки UK / Flexo ■ Уверенная проводка через пильное полотно больших и широких заготовок ■ Чистые и точные распилы ■ Легко монтируется и снимается ■ Безопасная работа подходит для: UK 290, UK 333, Flexo 500 Размер стола: 310x200 мм Общая длина: 1 225 мм Масса нагрузки: 7,7 кг</p>	0910064347
 <p>Удлинение стола UK / Flexo ■ Практичная отрезка длинных заготовок ■ Безопасная работа подходит для: UK 290, UK 333, Flexo 500 Длина: 380 мм Ширина: 476 мм</p>	0910064312
 <p>Расширение стола UK / Flexo ■ Увеличивает рабочую поверхность; идеально для больших панелей ■ Позволяет выполнять распилы с параллельным упором до 610 мм ■ Регулируемый по высоте подходит для: UK 333, UK 290, Flexo 500 Длина: 674 мм Ширина: 501 мм</p>	0910064401
 <p>Параллельный упор UK / Flexo ■ Для продольных резов или для раскроя больших плит ■ Длинный выступающий профиль для надежного ведения заготовки подходит для: UK 290, UK 333, Flexo 500</p>	0910063707





Подставка





	№ для заказа
 <p>Подставка UMS ■ Оптимальная рабочая высота и надежная опора ■ Компактно складывается ■ Регулировка высоты с помощью регулируемых ножек ■ Полностью смонтированная Высота рабочего стола: 83 см Вес: 12 кг Максимальная нагрузка: 250 кг Площадь опорной поверхности: 57 x 60 см подходит для: KS 216 M Lasercut, KGS 216 M, KGSV 216 M, KGS 254 M, KGS 216 Plus, KGS 254 Plus / KGS 254 I Plus, KGS 315 Plus, KGSV 72 Xact, KGSV 72 Xact SYM, KS 254 Plus, KS 305 M, KS 305 Plus, KGT 300, KGT 305 M, BAS 260 Swift, BAS 261 Precision, DH 330</p>	631317000

Тележка

	№ для заказа
 <p>Тележка ■ Для легкого перемещения подходит для: UK 290, UK 333, Flexo 500</p>	0910064363

* Розничная упаковка

Салазки		№ для заказа
	<p>Салазки UK / Flexo</p> <ul style="list-style-type: none"> ■ Уверенное ведение через пыльное полотно больших и широких заготовок ■ Чистые и точные распилы ■ Легко монтируется и снимается ■ Безопасная работа <p>подходит для: UK 290, UK 333, Flexo 500 Размер стола: 310x200 мм Общая длина: 1 225 мм Масса нагрузки: 7,7 кг</p>	0910064347
	<p>Салазки TKHS</p> <ul style="list-style-type: none"> ■ Позволяют выполнять точные распилы даже на больших заготовках ■ Точные салазки на 6 шарикоподшипниках ■ В сборе с упорной линейкой поворачиваемой на 90-45° <p>подходит для: TKHS 315, TKHS 315 C, TKHS 315 M Макс. ширина реза 90°/45°: 640 мм/930 мм Общая длина: 1 270 мм Масса нагрузки: 24 кг</p>	0910058967
Удлинения стола		№ для заказа
	<p>Удлинение стола UK / Flexo</p> <ul style="list-style-type: none"> ■ Практичная отрезка длинных заготовок ■ Безопасная работа <p>подходит для: UK 290, UK 333, Flexo 500 Длина: 380 мм Ширина: 476 мм</p>	0910064312
Расширения стола		№ для заказа
	<p>Расширение стола UK / Flexo</p> <ul style="list-style-type: none"> ■ Увеличивает рабочую поверхность; идеально для больших панелей ■ Позволяет выполнять распилы с параллельным упором до 610 мм ■ Регулируемый по высоте <p>подходит для: UK 333, UK 290, Flexo 500 Длина: 674 мм Ширина: 501 мм</p>	0910064401
Дополнительные столы		№ для заказа
	<p>Дополнительный стол M/TKHS/BKS/BKH</p> <ul style="list-style-type: none"> ■ Для увеличения рабочей поверхности, идеален при распиле панелей ■ С быстросъемными элементами, шкалой и складными опорными ножками ■ Позволяет выполнять распилы с продольным упором шириной до 1240 мм ■ Регулируемый по высоте <p>Монтаж сбоку Подходит для: TKHS 315 M, BKS 400 Plus, BKS 450 Plus, BKH 450 Plus Длина: 1 000 мм Ширина: 660 мм</p>	0910014030

Параллельные упоры		№ для заказа
	<p>Параллельный упор UK / Flexo</p> <ul style="list-style-type: none"> ■ Для продольных резов или для раскроя больших плит ■ Длинный выступающий профиль для надежного ведения заготовки <p>подходит для: UK 290, UK 333, Flexo 500</p>	0910063707
Устройства удаления опилок		№ для заказа
	<p>Устройство удаления опилок UK / Flexo</p> <ul style="list-style-type: none"> ■ Удаление в двух местах: на емкости для опилок и вверху на защитном кожухе ■ Обрабатываемая заготовка хорошо видна ■ Чистая рабочая зона <p>Диаметр патрубка всасывания: 100 мм подходит для: UK 290, UK 333, Flexo 500</p>	0910064371
Патрубок для удаления опилок		№ для заказа
	<p>Патрубок удаления опилок BKS</p> <ul style="list-style-type: none"> ■ Для подключения строительных циркулярных пил к установке удаления опилок <p>Диаметр патрубка всасывания: 100 мм подходит для: BKS 400, BKS 400 Plus, BKS 450, BKS 450 Plus</p>	0910008749
Спрей для техобслуживания и ухода		№ для заказа
	<p>Спрей для техобслуживания и ухода</p> <ul style="list-style-type: none"> ■ Идеален для ухода и техобслуживания деревообрабатывающих машин ■ С силиконом, предотвращает приклеивание опилок, например, на резьбовые штанги или подшипники скольжения ■ Улучшает скольжение заготовки на столе станка ■ Хорошая очищающая способность 	0911018691*

01
02
03
04
05
06
07
08
09
10
11
12
13
14

ПОДСТАВКИ ДЛЯ ТОРЦОВОЧНЫХ ПИЛ: ОПТИМАЛЬНОЕ РЕШЕНИЕ ДЛЯ СТРОИТЕЛЬНОЙ ПЛОЩАДКИ И МАСТЕРСКОЙ.

Новые легкие и прочные подставки KSU 401 и KSU 251 подходят для установки всех торцовочных пил Metabo и стандартных моделей других производителей, быстро и без инструментов. Благодаря тележке, рассчитанной на перемещение по строительным площадкам и лестницам, большим ручкам и возможности складывать опорные ножки одной рукой подставки Metabo идеально приспособлены для транспортировки. Даже с установленной пилой подставку можно легко сложить и перевезти на место проведения работ. Чрезвычайно прочные и устойчивые подставки подходят как для стройплощадки, так и для мастерской.

Прочная и легкая конструкция
с макс. весовой нагрузкой
в средней части 250 кг

Выдвижные опоры для заготовок
до 400 см, с роликами и откид-
ным упором для обеспечения
точности при серии резов



Колесики
для перемещения в
место монтажа и по
стройплощадке, также с
установленной пилой

Универсальные держатели
для инструментов -
подходят для всех распростра-
ненных торцовочных пил
известных производителей

**Быстрая готовность к
работе**
и устойчивость за счет
фиксируемых откидных
ножек с возможностью
регуляции

KSU 401



KSU 251:
компактная конструкция для простой
транспортировки



Колесики
для удобного перемещения также с
установленной пилой



Складные рычажные механизмы
быстрое и простое складывание/
раскладывания

Специальные принадлежности для торцовочных пил

НОВИНКА



Подставка для торцовочной пилы KSU 251

- Легкая и прочная подставка для торцовочных пил, с колесиками для возможности перемещения также вместе с установленной пилой
 - Быстрая установка и высокая устойчивость за счет фиксируемых откидных ножек с возможностью регулировки
 - Выдвижные опоры для заготовок, с роликами и откидным упором для обеспечения точности при серии резов
 - Несущие элементы (монтируются без инструментов) подходят для всех распространенных торцовочных пил известных производителей
 - Вкл. 1 пару несущих элементов (629008000)
- Общая длина: 127 см - 250 см
Макс. масса нагрузки в средней части: 250 кг
Высота опор для заготовок: 92 см - 99 см
Вес: 23 кг

№ для заказа

629005000

НОВИНКА



Подставка для торцовочной пилы KSU 401

- Легкая и прочная подставка для торцовочных пил, с колесиками для возможности перемещения также вместе с установленной пилой
 - Быстрая установка и высокая устойчивость за счет фиксируемых откидных ножек с возможностью регулировки
 - Выдвижные опоры для заготовок, с роликами и откидным упором для обеспечения точности при серии резов
 - Несущие элементы (монтируются без инструментов) подходят для всех распространенных торцовочных пил известных производителей
 - Вкл. 1 пару несущих элементов (629008000)
- Общая длина: 168 см - 400 см
Макс. масса нагрузки в средней части: 250 кг
Высота опор для заготовок: 92 см - 99 см
Вес: 25 кг

629006000



Подставка UMS

- Оптимальная рабочая высота и надежная опора
- Компактно складывается
- Регулировка высоты с помощью регулируемых ножек
- Полностью смонтированная

Высота рабочего стола: 83 см
Вес: 12 кг

Максимальная нагрузка: 250 кг

Площадь опорной поверхности: 57 x 60 см

Подходит для: KS 216 M Lasercut, KGS 216 M, KGSV 216 M, KGS 254 M, KGS 216 Plus, KGS 254 Plus / KGS 254 I Plus, KGS 315 Plus, KGSV 72 Xact, KGSV 72 Xact SYM, KS 254 Plus, KS 305 M, KS 305 Plus, KGT 300, KGT 305 M, BAS 260 Swift, BAS 261 Precision, DH 330

631317000



Лампа рабочей зоны

- Для оптимального освещения рабочей зоны
- Поворотная, с гибкой регулировкой
- Вкл. крепежный винт, ключ под внутренний шестигранник и инструкцию по монтажу

0910065173*



Вкладыш панели стола

- Для чистой обработки без сколов
 - В комплект поставки входят 3 закрытых пластмассовых вкладыша для стола
- подходит для: KS 254 Plus, KS 305 Plus

0910065165*

* Розничная упаковка

НОВИНКА



Технические данные

Ленточная пила
BAS 261 Precision

Размеры	530 x 470 x 840 mm
Опорная поверхность	328 x 335 mm
Рабочая высота без нижней части станины	375 mm
Область поворота распилочного стола	0 - 45 °
Высота реза	103 mm
Ширина прохода	245 mm
Скорость реза	735 m/min
Длина пильной ленты	1.712 mm
Номинальная потребляемая мощность	400 W
Отдаваемая мощность	270 W
Вес	32,5 kg

Объем поставки

№ для заказа	619008
Универсальное полотно ленточной пилы А6	■
Параллельный упор	■
Угловой упор	■
Переходник устройства пылеудаления (для Ø 44, 58, 100 мм)	■
Толкатель	■

Преимущества изделия

- Высокая точность и стабильность для максимального качества распила
- Спокойный ход ленты за счет отбалансированных маховиков с резиновым покрытием
- Регулируемая прецизионная направляющая пильного полотна с тремя роликами из стали HSS вверху и внизу для высокой точности
- Точный параллельный упор с двойным зажимом и двусторонней фиксацией
- Тихий индукционный двигатель – надежен и не требует обслуживания
- Защита от повторного пуска: предотвращает непреднамеренный запуск после прерывания электропитания
- Поворотный чугунный распиловочный стол для распила с наклоном
- Открытие дверцы без инструмента для простой замены пильного полотна
- Регулировка высоты защиты пильного полотна без инструмента
- Рабочий светодиодный фонарь для освещения места реза
- Возможно внешнее отсасывающее устройство для работы с пониженной запыленностью

Системные компоненты

Принадлежности → 461

Системы пылеудаления → 399

НОВИНКА



Технические данные

Ленточная пила
BAS 318 Precision WNB

Размеры	665 x 980 x 1.600 mm
Опорная поверхность	560 x 400 mm
Рабочая высота с нижней частью станины	1.000 mm
Область поворота распилочного стола	0 - 45 °
Высота реза	170 mm
Ширина прохода	307 mm
Скорость реза	410 / 880 m/min
Длина пильной ленты	2.240 mm
Номинальная потребляемая мощность	900 W
Отдаваемая мощность	660 W
Вес	79 kg

Объем поставки

№ для заказа	619009
Универсальное полотно ленточной пилы А6	■
Опорная рама	■
Параллельный упор	■
Угловой упор	■
Переходник устройства пылеудаления (для Ø 44, 58, 100 мм)	■
Пылеуловитель	■
Толкатель	■

Преимущества изделия

- Высокая точность и стабильность для максимального качества распила
- Спокойный ход ленты за счет отбалансированных маховиков с резиновым покрытием
- Регулируемая прецизионная направляющая пильного полотна с тремя роликами из стали HSS вверху и внизу для высокой точности
- Две скорости распила для различных задач и материалов
- Точный параллельный упор с двойным зажимом и двусторонней фиксацией
- Тихий индукционный двигатель – надежен и не требует обслуживания
- Защита от повторного пуска: предотвращает непреднамеренный запуск после прерывания электропитания
- Удобное регулирование наклона чугунного распиловочного стола для прецизионного распила с наклоном благодаря направляющей с зубчатым венцом
- Быстрозажимный рычаг и открывание дверцы без инструмента для простой замены пильного полотна
- Индикатор натяжения полотна со шкалой для контроля натяжения
- Регулировка высоты защиты пильного полотна без инструмента
- Рабочий светодиодный фонарь для освещения места реза
- Возможно внешнее отсасывающее устройство для работы с пониженной запыленностью
- Выдвижной ящик для простоты утилизации собранных опилок
- Выдвижное расширение стола для безопасной обработки крупных заготовок
- Подставка на колесиках для удобства перемещения

Системные компоненты

Принадлежности → 461

Системы пылеудаления → 399

НОВИНКА

Ленточная пила
BAS 318 Precision DNB

Размеры	665 x 980 x 1.600 mm
Опорная поверхность	560 x 400 mm
Рабочая высота с нижней частью станины	1.000 mm
Область поворота распилочного стола	0 - 45 °
Высота реза	170 mm
Ширина прохода	307 mm
Скорость реза	410 / 880 m/min
Длина пильной ленты	2.240 mm
Номинальная потребляемая мощность	900 W
Отдаваемая мощность	636 W
Вес	79 kg

Объем поставки

№ для заказа	619010
Универсальное полотно ленточной пилы А6	■
Опорная рама	■
Параллельный упор	■
Угловой упор	■
Переходник устройства пылеудаления (для Ø 44, 58, 100 мм)	■
Пылеуловитель	■
Толкатель	■



Технические данные

Ленточная пила
BAS 505 Precision WNB

Размеры	834 / 2,8 x 639 / 2,1 x 1.860 / 6,1 mm	834 / 2,8 x 639 / 2,1 x 1.860 / 6,1 mm
Опорная поверхность	536 x 640 mm	536 x 640 mm
Рабочая высота без нижней части станины	925 mm	925 mm
Область поворота распилочного стола	0 - 20 °	0 - 20 °
Высота реза	280 mm	280 mm
Ширина прохода	440 mm	440 mm
Скорость реза	430/1.020 m/min	430/1.020 m/min
Длина пильной ленты	3.380 mm	3.380 mm
Ширина пильной ленты	6 - 25 mm	6 - 25 mm
Номинальная потребляемая мощность	1.500 W	1.900 W
Отдаваемая мощность	1.100 W	1.500 W
Вес	133 kg	133 kg

Ленточная пила
BAS 505 Precision DNB

Объем поставки

№ для заказа	605052	605053
Универсальное полотно ленточной пилы A6	■	■
Параллельный упор	■	■
Патрубок всасывания (Ø 100 мм)	■	■

Преимущества изделия

- Высокая точность и стабильность для максимального качества распила
- Две скорости распила для различных задач и материалов
- Регулируемая без инструмента прецизионная направляющая пильного полотна с роликами из стали HSS вверху и внизу для наилучших результатов
- Тихий индукционный двигатель – надежен и не требует обслуживания
- Защита от повторного пуска: предотвращает непреднамеренный запуск после прерывания электропитания
- Удобное регулирование наклона чугунного распиловочного стола для прецизионного распила с наклоном благодаря направляющей с зубчатым венцом
- Открытие дверцы без инструмента для простой замены пильного полотна
- Смотровое окошко с индикацией натяжения полотна для быстрого контроля натяжения полотна снаружи
- Регулировка высоты защиты пильного полотна без инструмента
- Навесные детали можно хранить на корпусе пилы
- Возможно внешнее отсасывающее устройство для работы с пониженной запыленностью
- Пиление радиусов при помощи устройства циркулярной резки (принадлежности)

Системные компоненты

Принадлежности → 461

Системы пылеудаления → 399

ЛЕНТОЧНЫЕ ПИЛЬНЫЕ ПОЛОТНА

Пильные полотна для дерева и пластика

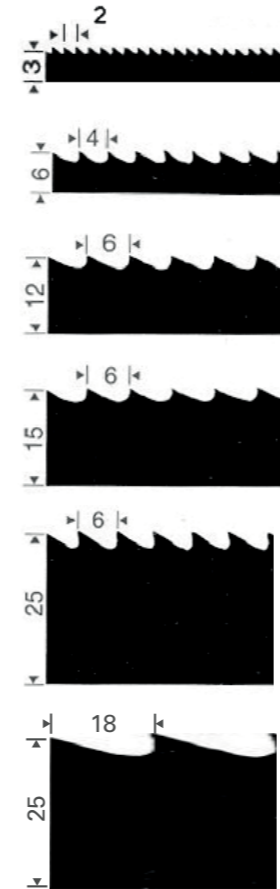

A2 Разведенный зуб для маленьких радиусов
Дерево, пластмасса, необходимо устройство чистового реза

A4 Разведенный зуб для криволинейных резов
Дерево, пластмасса

A6 Изогнутый зуб для универсальных резов
Дерево, пластмасса

A6 Изогнутый зуб для прямолинейных резов
Дерево, пластмасса

A6 Изогнутый зуб для прямолинейных резов
Дерево, пластмасса

A18 Изогнутый зуб для прямолинейных резов
Дерево

Полотна для металла и пеноматериалов

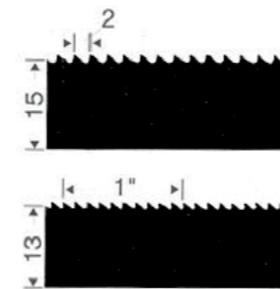

A2 Разведенный зуб для универсальных резов
Алюминий, медь, латунь, пеноматериалы

14TPI 14/18 TPI 18TPI

Разведенный зуб для универсальных резов
Алюминий, медь, латунь, сталь

Обозначение ленточных пильных полотен

Пример:

Верш. с индукц. закалк. 2240 x 6 x 0,5/A – 4 (14 TPI)

Верш. с индукц. закалк.

= Углеродистая сталь с вершинами зубьев, прошедшими индукционную закалку (Zahnsitzen-Induktions-Gehärtet); Очень рентабельны благодаря большому сроку службы

2240 = длина полотна, мм

6 = ширина полотна, мм

0,5 = толщина полотна, мм

A – 4 = расстояние между вершинами зубьев, мм

14 TPI = A2 = число зубьев на дюйм

1,3 TPI = A18 = число зубьев на дюйм

Пильные полотна для дерева и пластика



- Углеродистая сталь с вершинами зубьев, прошедшими индукционную закалку
- Очень рентабельны благодаря большому сроку службы

Размеры мм	Шаг зубьев	Для материалов	Подходит для	№ для заказа
1.712 x 6 x 0,36	Разведенный зуб A4	Дерево, пластмасса, алюминий, специально для криволинейных резов	BAS 260 Swift, BAS 261 Precision	0909057175*
1.712 x 12 x 0,36	Изогнутый зуб A6	Дерево, пластмасса, алюминий	BAS 260 Swift, BAS 261 Precision	0909057183*
2.240 x 6 x 0,5	Разведенный зуб A4	Дерево, пластмасса, специально для криволинейных резов	BAS 317 Precision, BAS 318 Precision	0909029252*
2.240 x 12 x 0,5	Изогнутый зуб A6	Дерево, пластмасса	BAS 317 Precision, BAS 318 Precision	0909029244*
2.240 x 15 x 0,5	Изогнутый зуб A6	Дерево, пластмасса, для прямых и чистых пропилов	BAS 317 Precision, BAS 318 Precision	0909029260*
2.240 x 15 x 0,5	Сплюснутый зуб A2	Дерево, пластмасса	BAS 317 Precision, BAS 318 Precision	0909029279*
2.225 x 3 x 0,5	Косой зуб A2	Дерево, пластмасса, специально для криволинейных резов, для круговых резов с устройством для точного резания	BAS 380	0909060257*
2.225 x 6 x 0,36	Разведенный зуб A4	Дерево, пластмасса, специально для криволинейных резов	BAS 380	0909060265*
2.225 x 9 x 0,36	Изогнутый зуб A6	Дерево, пластмасса	BAS 380	0909060273*
2.225 x 13 x 0,36	Изогнутый зуб A6	Дерево, пластмасса, для прямых и чистых пропилов	BAS 380	0909060281*
3.380 x 6 x 0,5	Разведенный зуб A4	Дерево, пластмасса, специально для криволинейных резов	BAS 505 G, BAS 505 Precision	0909029180*
3.380 x 15 x 0,5	Изогнутый зуб A6	Дерево, пластмасса	BAS 505 G, BAS 505 Precision	0909029171*
3.380 x 25 x 0,5	Изогнутый зуб A6	Дерево, пластмасса, алюминий, для прямых и чистых пропилов	BAS 505 G, BAS 505 Precision	0909000416*
3.380 x 25 x 0,5	Изогнутый зуб A18	Дерево, дрова	BAS 505 G, BAS 505 Precision	0909000424*
3.380 x 15 x 0,5	Сплюснутый зуб A2	Дерево, пластмасса	BAS 505 G, BAS 505 Precision	0909029210*
1.505 x 6 x 0,36	Разведенный зуб A4	Дерево, пластмасса, алюминий, специально для криволинейных резов	BS 230 до 2001	0909040817*
1.505 x 12 x 0,36	Изогнутый зуб A6	Дерево, пластмасса, алюминий	BS 230 до 2001	0909040825*

Пильные полотна для металла



- Углеродистая сталь с вершинами зубьев, прошедшими индукционную закалку
- Очень рентабельны благодаря большому сроку службы

Размеры мм	Шаг зубьев	Для материалов	Подходит для	№ для заказа
1.712 x 12 x 0,36	Сплюснутый зуб A2	Цветные металлы, пластмасса, алюминий, дерево	BAS 260 Swift, BAS 261 Precision	0909057191*
3.380 x 13 x 0,65		Цветные металлы, профили, пластмасса	BAS 505 G	0909029228*
1.067 x 5 x 0,65	Сплюснутый зуб A2	Цветные металлы, пластмасса, алюминий, дерево	BS 150 E до 1998	0909052939*
1.505 x 12 x 0,36	Сплюснутый зуб A2	Цветные металлы, пластмасса, дерево	BS 230 до 2001	0909040841*
835 x 13 x 0,5	14 TPI	Стальные трубы, стальные профили, стальной швеллер, круглая сталь	MBS 18 LTX 2.5	626427000*
835 x 13 x 0,5	18 TPI	Стальные трубы, стальные профили, стальной швеллер, круглая сталь	MBS 18 LTX 2.5	626428000*
835 x 13 x 0,5	14 / 18 TPI	Стальные трубы, стальные профили, стальной швеллер, круглая сталь	MBS 18 LTX 2.5	626429000*

Платформа



Подставка UMS

- Оптимальная рабочая высота и надежная опора
- Компактно складывается
- Регулировка высоты с помощью регулируемых ножек
- Полностью смонтированная

Высота рабочего стола: 83 см
Вес: 12 кг
Максимальная нагрузка: 250 кг

Площадь опорной поверхности: 57 x 60 см

подходит для: KS 216 M Lasercut, KGS 216 M, KGSV 216 M, KGS 254 M, KGS 216 Plus, KGS 254 Plus / KGS 254 I Plus, KGS 315 Plus, KGSV 72 Xact, KGSV 72 Xact SYM, KS 254 Plus, KS 305 M, KS 305 Plus, KGT 300, KGT 305 M, BAS 260 Swift, BAS 261 Precision, DH 330

№ для заказа
631317000

Приспособления для резания по окружности



Приспособление для резания по окружности

- Для циркулярной или конусной резки (при наклонной установке стола)
- Диаметр от 120 до 280 мм

Для криволинейной резки необходимо ленточное пильное полотно 6 мм
подходит для: BAS 315 / 316, BAS 316 G, BAS 317 Precision, BAS 450, BAS 500, BAS 505 G, BAS 600, BAS 505 Precision, BAS 260 Swift

№ для заказа
0909031249*

Шлифовальные ленты на текстильной основе

Зернистость	Размеры мм	Товарная единица	Подходит для	№ для заказа
P 80	20 x 2.205	3	BAS 380	0909060303*
P 150	20 x 2.205	3	BAS 380	0909060320*
P 80	20 x 2.240	3	BAS 315 / 316, BAS 316 G, BAS 317 Precision	0909030528*
P 120	20 x 2.240	3	BAS 315 / 316, BAS 316 G, BAS 317 Precision	0909030536*
P 80	25 x 3.380	3	BAS 450, BAS 500, BAS 505 G, BAS 600, BAS 505 Precision	0909030544*
P 120	25 x 3.380	3	BAS 450, BAS 500, BAS 505 G, BAS 600, BAS 505 Precision	0909030552*

Шлифовальные листы на липучке



Зернистость	Диаметр мм	Товарная единица	Подходит для	№ для заказа
P 60	200	5	BAS 380	0909060338*
P 80	200	5	BAS 380	0909060346*
P 100	200	5	BAS 380	0909060354*

* Розничная упаковка



Технические данные	Рейсмусовый станок DH 330
Размеры: длина x ширина x высота	579 x 857 x 574 mm
Съем стружки при рейсмусовании	0 - 3 mm
Рейсмусовый стол	Литой алюминий, облицованный сталью
Стол рейсмусового станка Д x Ш	840 x 330 mm
Высота/ширина прохода	152 mm/330 mm
Скорость подачи	7 m/min
Диаметр ножевого вала	47 mm
Количество ножей	2
Число оборотов ножевого вала	9.800 /min
Номинальная потребляемая мощность	1.800 W
Вес	35 kg

Объем поставки	
№ для заказа	0200033000
2 встроенных HSS двусторонних строгальных ножа	■
Толкатель	■
Всасывающий патрубок	■

- Преимущества изделия**
- Идеальное решение для мобильного использования благодаря малому весу
 - Стабильный редуктор для равномерной подачи деталей
 - Удобная настройка высоты при помощи рукоятки
 - Простая настройка для обычной высоты прохода при помощи точек фиксации
 - Мощный универсальный двигатель для хорошей подачи и равномерного строгания
 - Защита от повторного пуска: предотвращает непреднамеренный запуск после прерывания электропитания
 - Точная настройка толщины стружки для быстрого и точного строгания
 - Большие столы подачи и выхода для проводки длинных заготовок
 - Блокировка строгального механизма предотвращает ненамеренное изменение настроек съема стружки

Системные компоненты

Принадлежности → 466 | Системы пылеудаления → 399



Технические данные	Строгальный станок HC 260 C - 2,2 WNB	Строгальный станок HC 260 C - 2,8 DNB
Размеры: длина x ширина x высота	1.110 x 620 x 960 mm	1.110 x 620 x 960 mm
Плиты для правки инструмента Д x Ш	1.040 x 260 mm	1.040 x 260 mm
Съем стружки для правки	0 - 3 mm	0 - 3 mm
Съем стружки при рейсмусовании	0 - 3 mm	0 - 3 mm
Фуговальные панели	Алюминиевое литье	Алюминиевое литье
Рейсмусовый стол	Чугун	Чугун
Стол рейсмусового станка Д x Ш	400 x 260 mm	400 x 260 mm
Высота/ширина прохода	160 mm/260 mm	160 mm/260 mm
Скорость подачи	5 m/min	5 m/min
Диаметр ножевого вала	63 mm	63 mm
Количество ножей	2	2
Число оборотов ножевого вала	6.500 /min	6.500 /min
Номинальная потребляемая мощность	2.200 W	2.800 W
Отдаваемая мощность	1.600 W	2.000 W
Вес	71 kg	71 kg

Объем поставки		
№ для заказа	0114026000	0114026100
Встроенные непerezатачиваемые двусторонние строгальные ножи	■	■
Короткий поворотный фуговальный упор	■	■
Кожух устройства для выбрасывания стружки	■	■
Толкатель	■	■
Всасывающий патрубок	■	■

- Преимущества изделия**
- Высокомоментный трехфазный электродвигатель
 - Простое переоснащение из режима фугования в режим рейсмусового станка без инструмента
 - Стабильный редуктор для равномерной подачи деталей
 - Строгальный стол из массивного износостойкого чугуна.
 - Удобная настройка высоты при помощи рукоятки
 - Строгальные ножи с двойным лезвием для длительного срока службы
 - Поворотный фуговальный упор 90°-45°
 - Мощный универсальный двигатель для хорошей подачи и равномерного строгания
 - Тихий индукционный двигатель – надежен и не требует обслуживания
 - Защита от повторного пуска: предотвращает непреднамеренный запуск после прерывания электропитания

Системные компоненты

Принадлежности → 466 | Системы пылеудаления → 399

01
02
03
04
05
06
07
08
09
10
11
12
13
14

Строгальные ножи

Неперезатачиваемый двусторонний строгальный нож

- Для любой мягкой древесины

Размеры мм	Двусторонний нож рубанка	Подходит для	Товарная единица	№ для заказа
260 x 18,6 x 1	■	HC 260 C, HC 260 M, HC 260 K	2	0911030713*

Строгальные ножи из стали HSS



- Для всех мягких и твердых пород дерева
- С возможностью переточки
- Содержание вольфрама 18% = повышенный срок службы

Размеры мм	Двусторонний нож рубанка	Подходит для	Товарная единица	№ для заказа
260 x 20 x 2,5		Multi 260	2	0920054030*
260 x 20 x 3		HC 260 C, HC 260 M, HC 260 K	2	0911030721*
263 x 24,5 x 3		HC 260 E / ES до 89 года вып.	2	0911030748*
304 x 25 x 3		HC 300	2	0911060167*
310 x 20 x 2,5		Multi 310	2	0920054048*
310 x 20 x 3		HC 333 G	2	0911053179*
310 x 30 x 3		HC 314 до 99 года вып.	4	0911016362*
320 x 25 x 3		HC 320 до 99 года вып.	3	0911014220*
334 x 16 x 2	■	DH 330 до 05 года вып.	2	0911062119*
332 x 12 x 1,5	■	DH 330, начиная с года выпуска 06, DH 316	2	0911063549*
410 x 25 x 3		HC 410 G	3	0911050390*

Твердосплавные HM строгальные ножи

- Для любой твердой древесины, в частности, экзотических пород, прессованной древесины, клееной бумаги, текстолита
- Панельные материалы и пластмассы
- С возможностью переточки, долгий срок службы

Размеры мм	Подходит для	Товарная единица	№ для заказа
260 x 20 x 3	HC 260 C, HC 260 M, HC 260 K	2	0911030730*

Комплект для переоснащения с одноразовых на HSS и HM ножи

Размеры мм	Подходит для	Товарная единица	№ для заказа
260	HC 260 C, HC 260 M	2	0911030845

Навесные элементы

Шасси



- Устройство для перемещения**
- Для легкого перемещения
- подходит для: HC 260 C, HC 260 M

№ для заказа
0911003783

Другие принадлежности

Спрей для техобслуживания и ухода



Спрей для техобслуживания и ухода

- Идеален для ухода и техобслуживания деревообрабатывающих машин
- С силиконом, предотвращает приклеивание опилок, например, на резьбовые штанги или подшипники скольжения
- Улучшает скольжение заготовки на столе станка
- Хорошая очищающая способность

№ для заказа
0911018691*

Смазочные материалы

- Для хорошего скольжения дерева на строгальной плите и рейсмусовом столе



Waxilit - смазочное средство
Вес: 70 г

№ для заказа
0911001071



Waxilit - смазочное средство
Вес: 1 000 г

4313062258

* Розничная упаковка

СИСТЕМА M+: ИНСТРУМЕНТЫ И ПРИНАДЛЕЖНОСТИ ИДЕАЛЬНО СОГЛАСОВАНЫ ДРУГ С ДРУГОМ ДЛЯ ДОСТИЖЕНИЯ МАКСИМАЛЬНОЙ ПРОИЗВОДИТЕЛЬНОСТИ.

Инструменты и принадлежности Metabo оптимально согласовываются на этапе разработки и тестируются вместе. Преимущество для Вас: максимальная производительность благодаря эффекту системы Metabo+.



Компрессоры
Пневматические инструменты
Подготовка сжатого воздуха
Распределение сжатого воздуха

КАКОЙ КОМПРЕССОР ЛУЧШЕ ПОДХОДИТ ДЛЯ КАКОГО ИНСТРУМЕНТА?

	Тип	Компрессоры																
		Basic 250-24 W OF	Basic 250-24 W	Basic 250-50 W	Power 180-W OF	Power 250-10 W OF	Power 280-20 W OF	Power 400-20 W OF	Mega 400-50 W	Mega 400-50 D	Mega 350-50 W	Mega 350-100 W	Mega 350-100 D	Mega 350-150 D	Mega 550-90 D	Mega 520-200 D	Mega 700-90 D	Mega 650-270 D
Пневматические инструменты, требующие очищенного, насыщенного маслом сжатого воздуха	DSSW 360 Set 1/2"																	
	DSSW 475-1/2"																	
	DSSW 930-1/2"																	
	DSSW 1690-3/4"																	
	DSSW 2440-1"																	
Пневматический гайковерт с трещоткой	DRS 68 Set 1/2"																	
	DRS 35-1/4"																	
	DRS 95-1/2"																	
Пневматический винтоверт	DS 14																	
Пневматическая дрель	DB 10																	
Пневматический отбойный молоток	DMH 30 Set																	
	DMH 290 Set																	
Пневматическая кузовная пила	DKS 10 Set																	
Пневматическая прямошлифовальная машина	DG 25 Set																	
	DG 700																	
	DG 700 L																	
Пневматическая угловая шлифовальная машина	DW 125																	
	DW 125 Quick																	
Пневматический ленточный напильник	DBF 457																	
Пневматическая эксцентриковая шлифовальная машина	DSX 150																	
Пневматический скобо-/ гвоздезабиватель	DKNG 40/50																	
Пневматический скобозабиватель	DKG 80/16																	
	DKG 90/40																	
	DKG 114/65																	
Пневматический штифтозабиватель	DPN 25																	
Пневматический заклепочный гвоздезабиватель	DSN 50																	
Пневматический смазочный шприц	DFP 400																	

	Тип	Компрессоры																
		Basic 250-24 W OF	Basic 250-24 W	Basic 250-50 W	Power 180-W OF	Power 250-10 W OF	Power 280-20 W OF	Power 400-20 W OF	Mega 400-50 W	Mega 400-50 D	Mega 350-50 W	Mega 350-100 W	Mega 350-100 D	Mega 350-150 D	Mega 550-90 D	Mega 520-200 D	Mega 700-90 D	Mega 650-270 D
Пневматические инструменты, требующие очищенного сжатого воздуха без содержания масла	FSP 100																	
	FSP 600																	
	FSP 1000 S																	
	FSP 600 HVLP																	
	FSP 600 LVLP																	
Пескоструйный пистолет	SSP 1000																	
Распылительный пистолет	SPP 1000																	
Комбинированный распылительный пистолет	UBS 1000																	
Пневматический картриджный пистолет	DKP 310																	
Шинный манометр	RF 60																	
	RF 60 G																	
	RF 80 G																	
	RF 80 D																	
Продувочный пистолет	BP 10																	
	BP 210																	
	BP 200																	
	BP 500																	
Продувочный пистолет, алюминий	BPA 15																	
	BPA 15 S																	
Комплект пневматических инструментов	LPZ 4 Set																	
	LPZ 7 Set																	

■ хорошо подходит / для длительного режима работы при использовании одного инструмента на компрессор
 □ ограниченно подходит / для кратковременного использования

01
02
03
04
05
06
07
08
09
10
11
12
13
14

ПРОЧНЫЕ, МОЦНЫЕ, НАДЕЖНЫЕ: КЛАССЫ КОМПРЕССОРОВ METABO

Мы знакомы с различными требованиями к компрессорам и предлагаем для любого случая использования подходящую модель с индивидуальными преимуществами. У фирмы Metabo вы найдете именно тот компрессор, который подходит для Ваших собственных требований. Наш ассортимент включает многочисленные модели - от легких и подвижных базовых класса Basic, удобных и мобильных класса Power и до чрезвычайно мощных компрессоров Mega для самых сложных условий эксплуатации. Все зависит от ваших потребностей.

Ременный привод
для низкой частоты вращения
и очень спокойного хода

**Высококачественный
манометрический
выключатель Condor**
с регулятором давления и
разгрузочным клапаном
для облегчения пуска



**Длинная тяговая
рукоятка**
со встроенной
намоткой кабеля

Фильтр-редуктор с манометром и маслораспылителем
для регулирования
давления в зависимости
от условий эксплуатации
и идеального качества
воздуха

Простой доступ
к сливу конденсата

Прочные колеса и поворотные ролики
для оптимальной транспортировки и
устойчивости благодаря стояночному
тормозу

Mega 700-90 D



**Низкий вес и компактность:
класс Basic**
Компактные и легкие модели
начального уровня для решения
простых профессиональных задач



**Для тяжелых условий эксплуатации на
стройке: класс Power**
Компактные и мобильные поршневые
компрессоры для гибкого использова-
ния при внутренних работах и на
стройплощадке благодаря большим
колесам и возможности перемещения



Мощные и удобные: класс Mega
Высокопроизводительные компрес-
соры с клиноременным приводом для
профессионального использования в
мастерской



Технические данные

	Компрессор Basic 250-24 W OF	Компрессор Basic 250-24 W	Компрессор Basic 250-50 W
Производительность всасывания	220 l/min	200 l/min	200 l/min
Производительность наполнения	120 l/min	110 l/min	110 l/min
Эффективная производительность (при 80% от макс. давления)	100 l/min	95 l/min	95 l/min
Макс. давление	8 bar	8 bar	8 bar
Номинальная потребляемая мощность	1,5 kW / 2 HP	1,5 kW / 2 HP	1,5 kW / 2 HP
Макс. число оборотов	2.850 /min	2.850 /min	2.850 /min
Объем ресивера	24 l	24 l	50 l
Уровень звукового давления (LpA)	84 dB(A)	84 dB(A)	85 dB(A)
Уровень звуковой мощности (LwA)	97 dB(A)	97 dB(A)	97 dB(A)
Габариты	620 x 340 x 580 mm	620 x 340 x 580 mm	780 x 400 x 625 mm
Вес	24 kg	27 kg	32 kg
Длина кабеля	1,5 m	1,5 m	1,5 m

Объем поставки

№ для заказа	601532	601533	601534
Универсальное быстроразъемное соединение	■	■	■
Обрезиненная рукоятка	■	■	■

Преимущества изделия

- Безмасляный поршневой компрессор: простая транспортировка и сниженные затраты на обслуживание
- Поршневой компрессор с масляной смазкой
- Поршневой компрессор с масляной смазкой
- Мощный и прочный компрессор для простого профессионального применения
- Для однофазного переменного тока
- Регулируемое рабочее давление, ориентированное на конкретное применение, благодаря редуктору с манометром
- Хороший холодный пуск благодаря манометрическому переключателю с разгрузочным клапаном
- Защита от перегрузок: защищает двигатель от перегрева
- Обрезиненные устойчивые колеса для мобильного использования
- Дополнительный манометр для индикации давления в ресивере
- Обрезиненная рукоятка для комфортного пользования
- 10-летняя гарантия на ресивер от сквозной коррозии

Системные компоненты

Принадлежности ▶ 507



Технические данные	Компрессор Power 180-5 W OF	Компрессор Power 250-10 W OF
Производительность всасывания	160 l/min	220 l/min
Производительность наполнения	90 l/min	120 l/min
Эффективная производительность (при 80% от макс. давления)	75 l/min	100 l/min
Макс. давление	8 bar	10 bar
Номинальная потребляемая мощность	1,1 kW / 1,5 HP	1,5 kW / 2 HP
Макс. число оборотов	2.850 /min	2.850 /min
Объем ресивера	5 l	10 l
Уровень звукового давления (LpA)	81,6 dB(A)	83,7 dB(A)
Уровень звуковой мощности (LwA)	96 dB(A)	97 dB(A)
Габариты	370 x 395 x 286 mm	470 x 480 x 348 mm
Вес	16 kg	24 kg
Длина кабеля	4 m	4 m

Объем поставки		
№ для заказа	601531	601544
Универсальное быстроразъемное соединение	■	
2 универсальных быстроразъемных соединения		■

- Преимущества изделия**
- Транспортировочные петли для безопасной и простой транспортировки на строительной площадке
 - Компактный передвижной поршневой компрессор для гибкого применения при внутренней отделке и на стройплощадках
 - Переносной монтажный компрессор – идеален для забивания скоб и гвоздей, а также для опрессовки трубопроводов
 - Для однофазного переменного тока
 - Безмасляный поршневой компрессор: простая транспортировка и сниженные затраты на обслуживание
 - Панель инструментов с манометрами с четкой индикацией давления в ресивере и рабочего давления
 - Регулируемое рабочее давление, ориентированное на конкретное применение, благодаря редуктору с манометром
 - Арматура и органы управления в трубной раме защищены и хорошо обозримы
 - Возможность намотки кабеля
 - Хороший холодный пуск благодаря манометрическому переключателю с разгрузочным клапаном
 - Защита от перегрузок: защищает двигатель от перегрева
 - Обрезиненные опорные стойки для оптимальной устойчивости

Системные компоненты

Принадлежности → 507



Технические данные	Компрессор Power 280-20 W OF	Компрессор Power 400-20 W OF
Производительность всасывания	280 l/min	330 l/min
Производительность наполнения	150 l/min	200 l/min
Эффективная производительность (при 80% от макс. давления)	140 l/min	185 l/min
Макс. давление	10 bar	10 bar
Номинальная потребляемая мощность	1,7 kW / 2,5 HP	2,2 kW / 3 HP
Макс. число оборотов	2.850 /min	1.400 /min
Объем ресивера	20 l	20 l
Уровень звукового давления (LpA)	82,5 dB(A)	78 dB(A)
Уровень звуковой мощности (LwA)	97 dB(A)	94 dB(A)
Габариты	580 x 600 x 500 mm	580 x 600 x 500 mm
Вес	40 kg	47 kg
Длина кабеля	4 m	4 m

Объем поставки		
№ для заказа	601545	601546
2 универсальных быстроразъемных соединения	■	■

- Преимущества изделия**
- Очень низкий уровень шумов и вибраций
 - Рассчитан на непрерывный режим работы благодаря двигателю категории S1
 - Компактный передвижной поршневой компрессор для гибкого применения при внутренней отделке и на стройплощадках
 - Для однофазного переменного тока
 - Безмасляный поршневой компрессор: простая транспортировка и сниженные затраты на обслуживание
 - Регулируемое рабочее давление, ориентированное на конкретное применение, благодаря редуктору с манометром
 - Арматура и органы управления в трубной раме защищены и хорошо обозримы
 - Обрезиненные устойчивые колеса и рукоятка для мобильного использования
 - Возможность намотки кабеля
 - Хороший холодный пуск благодаря манометрическому переключателю с разгрузочным клапаном
 - Защита от перегрузок: защищает двигатель от перегрева
 - Обрезиненные опорные стойки для оптимальной устойчивости
 - Возможность крепления и транспортировки для кофра Metaloc и других распространенных типов кофров
 - Транспортировочные петли для безопасной и простой транспортировки на строительной площадке

Системные компоненты

Принадлежности → 507

01
02
03
04
05
06
07
08
09
10
11
12
13
14



Технические данные	Компрессор Mega 400-50 W	Компрессор Mega 400-50 D
Производительность всасывания	400 l/min	400 l/min
Производительность наполнения	300 l/min	300 l/min
Эффективная производительность (при 80% от макс. давления)	260 l/min	260 l/min
Макс. давление	10 bar	10 bar
Номинальная потребляемая мощность	2,2 kW / 3 HP	2,2 kW / 3 HP
Макс. число оборотов	1.050 /min	1.050 /min
Объем ресивера	50 l	50 l
Уровень звукового давления (LpA)	86 dB(A)	86 dB(A)
Уровень звуковой мощности (LwA)	93 dB(A)	93 dB(A)
Габариты	1.050 x 410 x 817 mm	1.050 x 410 x 817 mm
Вес	73 kg	73 kg
Длина кабеля	1,5 m	1,5 m

Объем поставки

№ для заказа	601536	601537
3 универсальных соединения	■	■

Преимущества изделия

- Для однофазного переменного тока
- Для трехфазного тока
- Мощный, надежный компрессор с клиноременной передачей для применения в сложных условиях
- Ременный привод для низкой частоты вращения и очень спокойного хода
- Поршневой компрессор с масляной смазкой
- Регулируемое рабочее давление, ориентированное на конкретное применение, и улучшенное качество воздуха благодаря фильтру-редуктору с манометром и маслораспылителем
- Хороший холодный пуск благодаря манометрическому переключателю с разгрузочным клапаном
- Дополнительный манометр для индикации давления в ресивере
- Защита от перегрузок: защищает двигатель от перегрева
- Панель инструментов с манометрами с четкой индикацией давления в ресивере и рабочего давления
- Большие, прорезиненные колеса для комфортной транспортировки
- Направляющие ролики со стояночным тормозом для высокой маневренности
- Возможность намотки кабеля
- Эргономичная, длинная рукоятка со встроенной намоткой кабеля
- 10-летняя гарантия на ресивер от сквозной коррозии

Системные компоненты

Принадлежности → 507



Технические данные	Компрессор Mega 350-50 W	Компрессор Mega 350-100 W	Компрессор Mega 350-100 D	Компрессор Mega 350-150 D
Производительность всасывания	320 l/min	320 l/min	320 l/min	320 l/min
Производительность наполнения	250 l/min	250 l/min	250 l/min	250 l/min
Эффективная производительность (при 80% от макс. давления)	220 l/min	220 l/min	220 l/min	220 l/min
Макс. давление	10 bar	10 bar	10 bar	10 bar
Номинальная потребляемая мощность	2,2 kW / 3 HP	2,2 kW / 3 HP	2,2 kW / 3 HP	2,2 kW / 3 HP
Макс. число оборотов	1.350 /min	1.350 /min	1.350 /min	1.350 /min
Объем ресивера	50 l	90 l	90 l	150 l
Уровень звукового давления (LpA)	86 dB(A)	86 dB(A)	86 dB(A)	86 dB(A)
Уровень звуковой мощности (LwA)	93 dB(A)	93 dB(A)	93 dB(A)	93 dB(A)
Габариты	880 x 490 x 780 mm	1.000 x 410 x 900 mm	1.000 x 410 x 900 mm	1.380 x 420 x 950 mm
Вес	52 kg	69 kg	69 kg	85 kg
Длина кабеля	1,5 m	1,5 m	1,5 m	1,5 m

Объем поставки

№ для заказа	601589	601538	601539	601587
2 универсальных соединения	■			
3 универсальных соединения		■	■	■

Преимущества изделия

- Для однофазного переменного тока
- Для однофазного переменного тока
- Для трехфазного тока
- Для трехфазного тока
- Регулируемое рабочее давление, ориентированное на конкретное применение, благодаря редуктору с манометром
- Регулировка рабочего давления в зависимости от области применения при помощи фильтра-редуктора с манометром
- Регулировка рабочего давления в зависимости от области применения при помощи фильтра-редуктора с манометром
- Регулировка рабочего давления в зависимости от области применения при помощи фильтра-редуктора с манометром
- Мощный, надежный компрессор с клиноременной передачей для применения в сложных условиях
- Ременный привод для низкой частоты вращения и очень спокойного хода
- Поршневой компрессор с масляной смазкой
- Хороший холодный пуск благодаря манометрическому переключателю с разгрузочным клапаном
- Дополнительный манометр для индикации давления в ресивере
- Защита от перегрузок: защищает двигатель от перегрева
- Обрезиненные опорные стойки для оптимальной устойчивости
- Обрезиненные устойчивые колеса и рукоятка для мобильного использования
- 10-летняя гарантия на ресивер от сквозной коррозии

Системные компоненты

Принадлежности → 507



Технические данные

Компрессор
Mega 550-90 D

Производительность всасывания	510 l/min	650 l/min
Производительность наполнения	395 l/min	520 l/min
Эффективная производительность (при 80% от макс. давления)	360 l/min	450 l/min
Макс. давление	11 bar	11 bar
Номинальная потребляемая мощность	3 kW / 4 HP	4 kW / 5,5 HP
Макс. число оборотов	1.400 /min	1.400 /min
Объем ресивера	90 l	90 l
Уровень звукового давления (LpA)	87 dB(A)	88 dB(A)
Уровень звуковой мощности (LwA)	96 dB(A)	97 dB(A)
Габариты	1.126 x 490 x 917 mm	1.188 x 520 x 1.110 mm
Вес	103 kg	119 kg
Длина кабеля	1,5 m	1,5 m

Объем поставки

№ для заказа	601540	601542
3 универсальных соединения	■	■

Преимущества изделия

- Мощный, надежный компрессор с клиноременной передачей для применения в сложных условиях
- Ременный привод для низкой частоты вращения и очень спокойного хода
- Двухступенчатое сжатие для увеличения производительности и срока эксплуатации
- Для трехфазного тока
- Регулируемое рабочее давление, ориентированное на конкретное применение, и улучшенное качество воздуха благодаря фильтру-редуктору с манометром и маслораспылителем
- Хороший холодный пуск благодаря манометрическому переключателю с разгрузочным клапаном
- Дополнительный манометр для индикации давления в ресивере
- Защита от перегрузок: защищает двигатель от перегрева
- Смазываемый маслом 2-цилиндровый поршневой компрессор для большого количества подачи воздуха
- Панель инструментов с манометрами с четкой индикацией давления в ресивере и рабочего давления
- Большие, прорезиненные колеса для комфортной транспортировки
- Направляющие ролики со стояночным тормозом для высокой маневренности
- Возможность намотки кабеля
- Эргономичная, длинная рукоятка со встроенной намоткой кабеля
- 10-летняя гарантия на ресивер от сквозной коррозии

Системные компоненты

Принадлежности → 507



Технические данные

Компрессор
Mega 520-200 D

Производительность всасывания	490 l/min	510 l/min	650 l/min
Производительность наполнения	370 l/min	395 l/min	520 l/min
Эффективная производительность (при 80% от макс. давления)	320 l/min	360 l/min	450 l/min
Макс. давление	10 bar	11 bar	11 bar
Номинальная потребляемая мощность	3 kW / 4 HP	3 kW / 4 HP	4 kW / 5,5 HP
Макс. число оборотов	1.300 /min	1.400 /min	1.400 /min
Объем ресивера	200 l	200 l	270 l
Уровень звукового давления (LpA)	89 dB(A)	87 dB(A)	88 dB(A)
Уровень звуковой мощности (LwA)	96 dB(A)	96 dB(A)	97 dB(A)
Габариты	1.500 x 450 x 960 mm	1.430 x 550 x 1.010 mm	1.530 x 600 x 1.160 mm
Вес	131 kg	136 kg	170 kg
Длина кабеля	1,5 m	1,5 m	1,5 m

Объем поставки

№ для заказа	601541	601588	601543
3 универсальных соединения	■	■	■

Преимущества изделия

- Двухступенчатое сжатие для увеличения производительности и срока эксплуатации
- Двухступенчатое сжатие для увеличения производительности и срока эксплуатации
- Устройство дополнительного охлаждения для снижения образования конденсата
- Мощный, надежный компрессор с клиноременной передачей для применения в сложных условиях
- Ременный привод для низкой частоты вращения и очень спокойного хода
- Для трехфазного тока
- Регулировка рабочего давления в зависимости от области применения при помощи фильтра-редуктора с манометром
- Хороший холодный пуск благодаря манометрическому переключателю с разгрузочным клапаном
- Дополнительный манометр для индикации давления в ресивере
- Защита от перегрузок: защищает двигатель от перегрева
- Смазываемый маслом 2-цилиндровый поршневой компрессор для большого количества подачи воздуха
- Обрезиненные опорные стойки для оптимальной устойчивости
- Обрезиненные устойчивые колеса и рукоятка для мобильного использования
- 10-летняя гарантия на ресивер от сквозной коррозии

Системные компоненты

Принадлежности → 507



Технические данные	Пневматический ударный гайковерт DSSW 360 Set 1/2"
Рабочее давление	6,2 bar
Расход воздуха	6 l/s
Четырехгранное крепление инструмента	1/2"
Крутящий момент при откручивании	360 Nm
Вес	2 kg

Объем поставки

№ для заказа	604118
Вставной ниппель 1/4" EURO и ARO/Orion	■
Штуцер 10 мм и шланговый зажим согл. ISO 11148	■
10 торцовых гаечных ключей (10, 11, 13, 14, 17, 19, 21, 22, 24, 27 мм)	■
Пластиковый кофр	■
Флакн масла	■
Удлинитель	■

Преимущества изделия

- Долговечный ударный механизм
- Для привинчивания колесных болтов на легковых автомобилях, при монтаже и ремонте
- Прочный ударный гайковерт для смены шин, ремонта и монтажа
- Для универсального применения: крутящий момент отворачивания 360 Нм
- Эргономичная обрезиненная рукоятка для удобства и работы без усталости
- Отвод воздуха через рукоятку
- Изменение направления вращения вправо/влево с помощью кнопки
- Три варианта настройки момента затяжки

Системные компоненты

Принадлежности → 483



Технические данные	Пневматический ударный гайковерт DSSW 475-1/2"	Пневматический ударный гайковерт DSSW 930-1/2"
Рабочее давление	6,2 bar	6,2 bar
Расход воздуха	7 l/s	9 l/s
Четырехгранное крепление инструмента	1/2"	1/2"
Крутящий момент при откручивании	475 Nm	930 Nm
Вес	1,2 kg	1,8 kg

Объем поставки

№ для заказа	601548	601549
Вставной ниппель 1/4" EURO и ARO/Orion	■	■
Штуцер 10 мм и шланговый зажим согл. ISO 11148	■	■
Флакн масла	■	■

Преимущества изделия

- Универсальное применение для заворачивания болтов крепления колес легковых автомобилей, для выполнения монтажных и ремонтных работ
- Малогабаритный и легкий для удобной работы даже в труднодоступных местах
- Эргономичный корпус из композиционного материала: теплоизолированный, не скользкий, с низкой вибрацией для комфортной работы
- Эргономичное переключение направления вращения вправо/влево при помощи комфортного управления одной рукой
- Удобный для пользователя отвод воздуха через рукоятку предотвращает завихрение пыли в рабочей зоне
- Три ступени момента затяжки для различных резьбовых соединений

Системные компоненты

Принадлежности → 483



Технические данные	Пневматический ударный гайковерт DSSW 1690-3/4"	Пневматический ударный гайковерт DSSW 2440-1"
Рабочее давление	6,2 bar	6,2 bar
Расход воздуха	10,5 l/s	13 l/s
Четырехгранное крепление инструмента	3/4"	1"
Крутящий момент при откручивании	1.690 Nm	2.440 Nm
Вес	3,5 kg	7,3 kg







Объем поставки

№ для заказа	601550	601551
Вставной ниппель 3/8" EURO и ARO/Orion	■	
Вставной ниппель 1/2" EURO и ARO/Orion		■
Штуцер 10 мм и шланговый зажим согл. ISO 11148	■	■
Флакон масла	■	■

Преимущества изделия

- Универсальное применение для заворачивания болтов крепления колес легковых автомобилей и автомобилей-фургонов, для выполнения монтажных и ремонтных работ
- Малогабаритный и легкий для удобной работы даже в труднодоступных местах
- Эргономичный корпус из композиционного материала: теплоизолированный, не скользкий, с низкой вибрацией для комфортной работы
- Эргономичное переключение направления вращения вправо/влево при помощи комфортного управления одной рукой
- Удобный для пользователя отвод воздуха через рукоятку предотвращает завихрение пыли в рабочей зоне
- Три ступени момента затяжки для различных резьбовых соединений
- Большая дуговая рукоятка для эргономичной работы
- Удлиненный приводной шпиндель для работ на глубоких ободах
- Надежный и мощный ударный гайковерт для самых тяжелых работ по обслуживанию грузовых автомобилей

Принадлежности для ударных гайковертов, гайковертов с трещоткой

	№ для заказа
 Набор торцевых головок 1/2" (10 шт.) Состоит из 10 торцевых головок (10, 11, 12, 13, 15, 17, 19, 21, 22, 24 мм)	628831000
 Набор торцевых головок 1/2" (3 шт.) Состоит из 3 торцевых головок (17, 19, 21 мм) Для алюминиевых колесных дисков в удлиненном исполнении	628833000
 Удлинитель для ударопрочных торцевых головок 1/2" Общая длина 150 мм	628832000
 Набор торцевых головок 3/4" (8 шт.) Состоит из 8 торцевых головок (21, 22, 24, 26, 27, 28, 30, 32 мм)	628834000
 Набор торцевых головок 1" (8 шт.) Состоит из 8 торцевых головок (24, 27, 30, 32, 33, 34, 36, 38 мм) Длинное исполнение	628835000
 Настенный держатель Нагрузка 15 кг Подходит для пневматических инструментов, для ударных винтовертов 3/8", 1/2" и 3/4" и принадлежностей	628848000
 Специальное масло 0,5 л, для пневматических инструментов минеральное	0901008540



Технические данные	Пневматический гайковерт с трещоткой DRS 68 Set 1/2"
Рабочее давление	6,2 bar
Расход воздуха	220 l/min
Четырехгранное крепление инструмента	1/2"
Число оборотов	175 /min
Крутящий момент при откручивании	68 Nm
Вес	1,2 kg

Объем поставки

№ для заказа	604119
Вставной ниппель 1/4" EURO и ARO/Orion	■
7 торцевых головок (9, 10, 11, 13, 14, 17, 19 мм)	■
Пластиковый кофр	■
Флакон масла	■
Удлинитель 75 мм	■
Карданное соединение	■

Преимущества изделия

- Эргономичное переключение направления вращения
- Простая регулировка направления вращения на головке с трещоткой
- Компактная конструкция
- Для всех работ по завинчиванию: например, ремонт легковых машин, стальные конструкции и т. д.
- Эргономичный, частично обрезиненный корпус: теплоизолированный, не скользкий, с низкой вибрацией для комфортной работы
- Встроенный регулятор числа оборотов
- Поворотный воздухоотвод на боковой стороне корпуса

Системные компоненты

Принадлежности → 483



Технические данные	Пневматический гайковерт с трещоткой DRS 35-1/4"	Пневматический гайковерт с трещоткой DRS 95-1/2"
Рабочее давление	6,2 bar	6,2 bar
Расход воздуха	390 l/min	450 l/min
Четырехгранное крепление инструмента	1/4"	1/2"
Число оборотов	270 /min	160 /min
Крутящий момент при откручивании	35 Nm	95 Nm
Вес	0,53 kg	1,2 kg

Объем поставки

№ для заказа	601552	601553
Вставной ниппель 1/4" EURO и ARO/Orion	■	■
Флакон масла	■	■

Преимущества изделия

- Малогабаритный и легкий для удобной работы даже в труднодоступных местах
- Эргономичный корпус из композиционного материала: теплоизолированный, не скользкий, с низкой вибрацией для комфортной работы
- Удобный для пользователя отвод воздуха через рукоятку предотвращает завихрение пыли в рабочей зоне
- Удобный для пользователя поворотный воздухоотвод: без завихрений пыли в рабочей зоне
- Отлично подходит для всех задач автосервиса
- Универсальное применение для любых работ с резьбовыми соединениями
- Эргономичное переключение направления вращения
- Обрезиненная рукоятка для эргономичной и неусттомительной работы
- Мощная планетарная передача для длительного срока службы и оптимальной передачи усилия

Системные компоненты

Принадлежности → 483

01
02
03
04
05
06
07
08
09
10
11
12
13
14



Технические данные	Пневматический винтоверт DS 14
Рабочее давление	6,2 bar
Расход воздуха	340 l/min
Число оборотов	1.800 /min
Крутящий момент при откручивании	5 - 14 Nm
Вес	1,2 kg

Объем поставки

№ для заказа	604117
Вставной ниппель 1/4" EURO и ARO/Orion	■
Флаконт масла	■

Преимущества изделия

- Компактный винтоверт для монтажных работ
- Эргономичная обрезиненная рукоятка для удобства и работы без усталости
- Эргономичное переключение направления вращения
- В форме пистолета
- Регулируемый крутящий момент от 5 до 14 Нм
- Держатель насадок для удобной смены инструмента одной рукой
- Отвод воздуха через рукоятку



Технические данные	Пневматическая дрель DB 10
Рабочее давление	6,2 bar
Расход воздуха	360 l/min
Число оборотов	1.800 /min
Диапазон зажима сверлильного патрона	3 - 10 mm
Вес	1,2 kg

Объем поставки

№ для заказа	604120
Вставной ниппель 1/4" EURO и ARO/Orion	■
Флаконт масла	■

Преимущества изделия

- Эргономичная обрезиненная рукоятка для удобства и работы без усталости
- Быстрое выполнение работ за счет высокой частоты вращения 1800 об/мин
- Эргономичное переключение направления вращения
- Отвод воздуха через рукоятку

Системные компоненты

Принадлежности → 287

Системные компоненты

Принадлежности → 234



Технические данные	Пневматический отбойный молоток DMH 30 Set	Пневматический отбойный молоток DMH 290 Set
Рабочее давление	6,2 bar	6,2 bar
Расход воздуха	280 l/min	330 l/min
Число ударов	3.000 /min	2.900 /min
Крепление инструмента	Шестигранный хвостовик 10 мм	Шестигранный хвостовик 10 мм
Вес	2 kg	1,7 kg

Объем поставки







№ для заказа	604115	601561
Вставной ниппель 1/4" EURO и ARO/Orion	■	■
Штуцер 10 мм и шланговый зажим согл. ISO 11148	■	■
4 зубила	■	
3 зубила		■
Быстрозажимная пружина	■	
Быстросменный патрон		■
Пластиковый кофр	■	■
Флаконт масла	■	■

Преимущества изделия

- Для обработки листовой стали и камня
- Для кузовных работ
- Амортизирование обратного удара для уменьшения вибрации
- Длинный упор поршня с высокоэффективной передачей энергии для эффективной и быстрой работы
- Быстросменный патрон: для быстрой замены зубил без инструментов
- Легкий, удобный отбойный молоток
- Подходит для работы на стройке с каменной кладкой, кирпичом и газобетоном
- Идеально подходит для отбивания штукатурки и кафеля, для легких долбежных работ
- Удобный для пользователя отвод воздуха через рукоятку предотвращает завихрение пыли в рабочей зоне
- Обрезиненная рукоятка для эргономичной и неустойчивой работы

Системные компоненты

Принадлежности → 488

Принадлежности для отбойных молотков		
		№ для заказа
	Пиковое зубило для камня Общая длина: 173 мм Шестигранный хвостовик SW 10	0901026521
	Плоское зубило для камня Ширина 20 мм Общая длина: 175 мм Шестигранный хвостовик SW 10	0901026530
	Плоское зубило для камня Ширина 50 мм Общая длина: 180 мм Шестигранный хвостовик SW 10	0901026548
	Плоское зубило для камня Ширина 40 мм Общая длина: 250 мм Шестигранный хвостовик SW 10	0901026572
	Пружина для отбойного молотка MHS 315 8 витков Подходит для MHS 315, DW 315	0901013047*
	Пружина для отбойного молотка MHS 450 10 витков Подходит для MHS 450, MHS 5050	0901026327*
	Игольчатая насадка для удаления ржавчины Универсально подходит для комплектов DMH 30 Set, DMH 290 Set, а также для всех моделей других производителей	628822000*
	Специальное масло 0,5 л, для пневматических инструментов минеральное	0901008540



Технические данные

Технические данные	Пневматическая кузовная пила DKS 10 Set
Рабочее давление	6,2 bar
Расход воздуха	420 l/min
Длина хода	10 mm
Частота хода при номинальной нагрузке	9.000 /min
Толщина реза	
- алюминий	4 mm
- сталь	3 mm
Вес	0,65 kg

Объем поставки

№ для заказа	601560
Вставной ниппель 1/4" EURO и ARO/Orion	■
по 5 пильных полотен (18, 24 и 32 зуба)	■
Шестигранный ключ	■
Пластиковый кофр	■
Штуцер 10 мм и шланговый зажим согл. ISO 11148	■
Флакон масла	■

Преимущества изделия

- Годится для резки листового металла, пластмасс, алюминия, дерева и стекловолокна
- Низкая вибрация для комфортной работы при продолжительной эксплуатации
- Магний корпус: особенно легкий и надежный
- Обрезиненная рукоятка для эргономичной и неустойчивой работы
- Удобный для пользователя отвод воздуха через рукоятку предотвращает завихрение пыли в рабочей зоне
- Звукоизолированный выход воздуха для малошумной работы
- Точная направляющая пилы для обеспечения высокой режущей способности и аккуратных отрезанных кромок
- Регулируемая предохранительная скоба: точная настройка глубины реза
- Предохранительный рычаг предотвращает непреднамеренное включение машины

Системные компоненты

Принадлежности ➔ 506

Технические данные

Технические данные	Пневматическая прямошлифовальная машина DG 25 Set
Рабочее давление	6,2 bar
Расход воздуха	300 l/min
Число оборотов	25.000 /min
Крепежное отверстие цангового зажима	6 mm
Вес	0,43 kg

Объем поставки

№ для заказа	604116
Вставной ниппель 1/4" EURO и ARO/Orion	■
2 цанговых зажима (3 мм, 6 мм)	■
по 5 шлифовальных штифтов (3 мм, 6 мм)	■
2 гаечных ключа (13 мм, 16 мм)	■
Пластиковый кофр	■

Преимущества изделия

- Для шлифования, снятия заусенцев, фрезерования и гравирования
- Встроенный регулятор числа оборотов
- Эргономичный, частично обрезиненный корпус: теплоизолированный, не скользкий, с низкой вибрацией для комфортной работы
- Предохранительный рычаг от случайного включения
- Поворотный воздухоотвод на боковой стороне корпуса

Системные компоненты

Принадлежности ➔ 186

* Розничная упаковка



Технические данные	Пневматическая прямошлифовальная машина DG 700	Пневматическая прямошлифовальная машина DG 700 L
Рабочее давление	6,2 bar	6,2 bar
Расход воздуха	600 l/min	600 l/min
Число оборотов	22.000 /min	22.000 /min
Крепежное отверстие цангового зажима	6 mm	6 mm
Вес	0,83 kg	1,3 kg

Объем поставки

№ для заказа	601554	601555
Вставной ниппель 1/4" EURO и ARO/Orion	■	■
Зажимная цанга 6 мм (промышленный стандарт)	■	■
Флаконт масла	■	■

Преимущества изделия

- Особенно мощная для использования в сложных условиях
- Для шлифования, снятия заусенцев, фрезерования и гравирования
- Для шлифования ровных и изогнутых поверхностей из различных материалов
- Малогабаритный и легкий для удобной работы даже в труднодоступных местах
- Эргономичный, теплоизоляционный и легкий корпус из ударопрочного пластика
- Удобный для пользователя отвод воздуха через рукоятку предотвращает завихрение пыли в рабочей зоне
- Звукоизолированный выход воздуха для малозумной работы
- Компактный размер для удобного управления одной рукой

Системные компоненты

Принадлежности → 506, 186



Технические данные	Пневматическая угловая шлифовальная машина DW 125	Пневматическая угловая шлифовальная машина DW 125 Quick
Диаметр шлифовальных кругов	125 mm	125 mm
Рабочее давление	6,2 bar	6,2 bar
Расход воздуха	500 l/min	500 l/min
Число оборотов холостого хода	10.000 /min	10.000 /min
Резьба шпинделя	M 14	M 14
Вес	1,8 kg	2 kg

Объем поставки

№ для заказа	601556	601557
Вставной ниппель 1/4" EURO и ARO/Orion	■	■
Шестигранный ключ	■	■
Дополнительная рукоятка	■	
Ключ под два отверстия	■	
Антивибрационная рукоятка		■
Защитный кожух для тарелки	■	■
Гаечный ключ	■	
Флаконт масла	■	■

Преимущества изделия

- Дополнительная рукоятка Metabo VibraTech (MVT) для гашения вибрации и защиты здоровья
- Система Metabo Quick для смены круга без использования инструментов с помощью быстрозажимной гайки
- Защитный кожух регулируется без специальных инструментов; фиксируется в 8 положениях без проворачивания
- Для шлифования ровных и изогнутых поверхностей из различных материалов
- Эргономичный, теплоизоляционный и легкий корпус из ударопрочного пластика
- Удобный для пользователя отвод воздуха через рукоятку предотвращает завихрение пыли в рабочей зоне
- Звукоизолированный выход воздуха для малозумной работы
- Предохранительный рычаг предотвращает непреднамеренное включение машины
- Для применения с обдирочными и с отрезными кругами Ø 125 мм
- Большое количество шлифовальных и отрезных кругов входит в ассортимент Metabo

Системные компоненты

Принадлежности → 118

01
02
03
04
05
06
07
08
09
10
11
12
13
14



Технические данные	Пневматический ленточный напильник DBF 457
Рабочее давление	6,2 bar
Расход воздуха	400 l/min
Скорость ленты на холостом ходу	20 m/s
Ширина шлифовальной ленты	13 mm
Длина шлифовальной ленты	457 mm
Полезная длина консоли для шлифовальной ленты	90 mm
Вес	1,5 kg

Объем поставки	
№ для заказа	601559
Вставной ниппель 1/4" EURO и ARO/Orion	■
Шлифовальная лента (13x457 мм; P120)	■
Флизелиновая лента (13x457 мм; ср.зернистости)	■
Шестигранный ключ	■
Флакн масла	■

Преимущества изделия

- Мощная, компактная ленточная машина для шлифовки, сатинирования и зачистки в труднодоступных местах
- Безинструментальная замена шлифовальной ленты и автоматическое натяжение ленты
- Шлифовальная насадка, поворачивающаяся на 360°, для адаптации к любому рабочему положению
- Удобный для пользователя отвод воздуха через рукоятку предотвращает завихрение пыли в рабочей зоне
- Предохранительный рычаг предотвращает непреднамеренное включение машины
- Подходит для шлифовальных лент 13 x 457 мм

Системные компоненты

Принадлежности ▶ 163



Технические данные	Пневматическая эксцентрикковая шлифовальная машина DSX 150
Диаметр тарельчатых шлифовальных кругов	150 mm
Рабочее давление	6,2 bar
Расход воздуха	550 l/min
Число оборотов	12.000 /min
Рабочий ход	5 mm
Вес	1 kg

Объем поставки	
№ для заказа	601558
Вставной ниппель 1/4" EURO и ARO/Orion	■
Гаечный ключ	■
Шестигранный ключ	■
Флакн масла	■

Преимущества изделия

- Эргономичный, теплоизоляционный и легкий корпус из ударопрочного пластика
- Компактный размер для удобного управления одной рукой
- Для шлифования ровных и изогнутых поверхностей из различных материалов
- Плавное регулирование частоты вращения для работы с частотой вращения, подходящей для определенного материала
- Звукоизолированный выход воздуха для малошумной работы
- Подходит для мокрого и сухого шлифования
- Пылеудаление внешним устройством: Возможность подключения внешнего устройства Ø 25 мм для пылеудаления
- Опорный диск с 6 отверстиями, Ø 150 мм, с липучками для использования общепотребительных видов шлифовальной бумаги

Системные компоненты

Принадлежности ▶ 310, 506



Технические данные	Пневматический скобо-/гвоздезабиватель DKNG 40/50
Тип гвоздя	SKN
Длина гвоздя	15 - 50 mm
Тип скобы	90 + ES
Длина скобы	15 - 40 mm
Рабочее давление	5 - 7 bar
Расход воздуха на 1 удар	0,66 l
Вес	1,1 kg

Объем поставки	
№ для заказа	601562
Вставной ниппель 1/4" EURO и ARO/Orion	■
Флакн масла	■
Защитные очки	■
Пластиковый кофр	■

Преимущества изделия

- Для забивания скоб и гвоздей
- Для внутренней отделки, например, при обшивке стен и потолков или монтаже плинтусов
- Для крепления досок с системой шип-паз, ДСП и т. д.
- Малогабаритный и легкий для удобной работы даже в труднодоступных местах
- Возможно переключение между скобами и заклепками без переналадки
- Контактный предохранитель предотвращает непреднамеренный пуск, защищая пользователя
- Безинструментальное открывание передней панели для простого и быстрого устранения неисправностей
- Эргономичный корпус из композиционного материала: теплоизолированный, не скользкий, с низкой вибрацией для комфортной работы
- Обрезиненная рукоятка для эргономичной и неустойчивой работы
- Удобный для пользователя поворотный воздухоотвод: без завихрений пыли в рабочей зоне

Системные компоненты

Принадлежности ▶ 496



Технические данные	Пневматический скобозабиватель DKG 80/16	Пневматический скобозабиватель DKG 90/40	Пневматический скобозабиватель DKG 114/65
Тип скобы	80	90 + ES	114
Длина скобы	4 - 16 mm	13 - 40 mm	32 - 65 mm
Рабочее давление	5 - 7 bar	5 - 7 bar	5 - 8 bar
Расход воздуха на 1 удар	0,34 l	0,66 l	1,5 l
Вес	0,78 kg	0,93 kg	2,5 kg

Объем поставки			
№ для заказа	601564	601566	601567
Вставной ниппель 1/4" EURO и ARO/Orion	■	■	■
Флакон масла	■	■	■
Защитные очки	■	■	■
Пластиковый кофр	■	■	■

Преимущества изделия

- Для крепления пленок, ткани, изоляционных материалов
- Малогабаритный и легкий для удобной работы даже в труднодоступных местах
- Эргономичный корпус из композиционного материала: теплоизолированный, не скользкий, с низкой вибрацией для комфортной работы
- Для крепления досок с системой шип-паз, ДСП и т. д.
- Малогабаритный и легкий для удобной работы даже в труднодоступных местах
- Защитный резиновый башмак предотвращает повреждение чувствительных поверхностей
- Эргономичный корпус из композиционного материала: теплоизолированный, не скользкий, с низкой вибрацией для комфортной работы
- Безинструментальное переключение между однократным и серийными режимами удара
- Для внутренней отделки, например, при обшивке стен и потолков или монтаже плинтусов
- Регулирование глубины вбивания при помощи регулятора для аккуратного результата работы
- Контактный предохранитель предотвращает непреднамеренный пуск, защищая пользователя
- Безинструментальное открывание передней панели для простого и быстрого устранения неисправностей
- Удобный для пользователя поворотный воздухоотвод: без завихрений пыли в рабочей зоне
- Для обработки скоб
- Обрезиненная рукоятка для эргономичной и неустойчивой работы

Системные компоненты

Принадлежности → 496



Технические данные	Пневматический штифтозабиватель DPN 25	Пневматический гвоздезабиватель DSN 50
Тип гвоздя	PN	SKN
Длина гвоздя	15 - 25 mm	15 - 50 mm
Рабочее давление	4,5 - 7 bar	5 - 8 bar
Расход воздуха на 1 удар	0,34 l	0,66 l
Вес	1 kg	0,92 kg

Объем поставки		
№ для заказа	601563	601568
Вставной ниппель 1/4" EURO и ARO/Orion	■	■
Флакон масла	■	■
Защитные очки	■	■
Пластиковый кофр	■	■

Преимущества изделия

- Для крепления плинтусов, оконных и декоративных планок
- Защитный резиновый башмак предотвращает повреждение чувствительных поверхностей
- Для работы с гвоздями
- Малогабаритный и легкий для удобной работы даже в труднодоступных местах
- Эргономичный корпус из композиционного материала: теплоизолированный, не скользкий, с низкой вибрацией для комфортной работы
- Обрезиненная рукоятка для эргономичной и неустойчивой работы
- Для внутренней отделки, например, при обшивке стен и потолков или монтаже плинтусов
- Регулирование глубины вбивания при помощи регулятора для аккуратного результата работы
- Контактный предохранитель предотвращает непреднамеренный пуск, защищая пользователя
- Безинструментальное открывание передней панели для простого и быстрого устранения неисправностей
- Удобный для пользователя поворотный воздухоотвод: без завихрений пыли в рабочей зоне

Системные компоненты

Принадлежности → 496

01
02
03
04
05
06
07
08
09
10
11
12
13
14

Принадлежности для скобозабивателей/гвоздезабивателей

Скобы

	Ширина мм	Общая длина мм	Товарная единица	Подходит для	№ для заказа
--	-----------	----------------	------------------	--------------	--------------

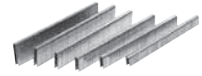

- С пропиткой смолой
- С гальваническим покрытием

Тип 90, ширина 5,8 мм / толщина проволоки 1,05 x 1,27 мм

90/15 CNK	5,8	15	2.000	Kombi 32, Kombi 40/50, KG 90/25, KG 90/40	0901053790
90/20 CNK	5,8	20	2.000	Kombi 32, Kombi 40/50, KG 90/25, KG 90/40	0901053804
90/25 CNK	5,8	25	2.000	Kombi 32, Kombi 40/50, KG 90/25, KG 90/40	0901053812
90/30 CNK	5,8	30	2.000	Kombi 32, Kombi 40/50, KG 90/40	0901053820
90/35 CNK	5,8	35	2.000	Kombi 40/50, KG 90/40	0901053839
90/40 CNK	5,8	40	2.000	Kombi 40/50, KG 90/40	0901053847

Тип 80, ширина 12,8 мм / толщина проволоки 0,65 x 0,95 мм

80/06 CNK	12,8	6	3.000	KG 80/16, DKG 80/16	0901053855
80/08 CNK	12,8	8	3.000	KG 80/16, DKG 80/16	0901053863
80/10 CNK	12,8	10	3.000	KG 80/16, DKG 80/16	0901053871
80/12 CNK	12,8	12	3.000	KG 80/16, DKG 80/16	0901053880
80/14 CNK	12,8	14	3.000	KG 80/16, DKG 80/16	0901053898
80/16 CNK	12,8	16	3.000	KG 80/16, DKG 80/16	0901053901

Тип 114, ширина 10,8 мм / толщина проволоки 1,60 x 1,40 мм

114/35 CNK	10,8	35	10.000	DKG 114/65	628870000
114/40 CNK	10,8	40	10.000	DKG 114/65	628871000
114/45 CNK	10,8	45	10.000	DKG 114/65	628872000
114/50 CNK	10,8	50	10.000	DKG 114/65	628873000
114/65 CNK	10,8	65	10.000	DKG 114/65	628874000

Гвозди с потайной головкой



- С гальваническим покрытием
- Толщина проволоки 0,9 x 1,2 мм

	Общая длина мм	Товарная единица	Подходит для	№ для заказа
--	----------------	------------------	--------------	--------------

SKN 16 NK	16	1.000	Kombi 32, Kombi 40/50, SKN 50, DSN 50	0901053715
SKN 20 NK	20	1.000	Kombi 32, Kombi 40/50, SKN 50, DSN 50	0901053723
SKN 25 NK	25	1.000	Kombi 32, Kombi 40/50, SKN 50, DSN 50	0901053731
SKN 30 NK	30	1.000	Kombi 32, Kombi 40/50, SKN 50, DSN 50	0901053740
SKN 35 NK	35	1.000	Kombi 40/50, SKN 50, DSN 50	0901053758
SKN 40 NK	40	1.000	Kombi 40/50, SKN 50, DSN 50	0901053766
SKN 45 NK	45	1.000	Kombi 40/50, SKN 50, DSN 50	0901053774
SKN 50 NK	50	1.000	Kombi 40/50, SKN 50, DSN 50	0901053782

Штифты



- Оцинкованы
- Толщина проволоки 0,64 x 0,64 мм

	Общая длина мм	Товарная единица	Подходит для	№ для заказа
--	----------------	------------------	--------------	--------------

PN 15 NK	15	10.000	DPN 25	628860000
PN 18 NK	18	10.000	DPN 25	628861000
PN 22 NK	22	10.000	DPN 25	628862000
PN 25 NK	25	10.000	DPN 25	628863000



Технические данные

	Краскораспылительный пистолет FSP 100	Краскораспылительный пистолет FSP 600	Краскораспылительный пистолет FSP 1000 S
Рабочее давление	3,5 bar	4,5 bar	4,5 bar
Расход воздуха	50 - 100 l/min	240 l/min	240 l/min
Вес	0,2 kg	0,6 kg	0,7 kg

Объем поставки

№ для заказа	601574	601575	601576
Вставной ниппель 1/4" EURO и ARO/Orion	■	■	■
Пластмассовый поточный стакан 0,1 л	■		
Пластмассовый поточный стакан 0,6 л		■	
Насадка Ø 1,5 мм		■	■
Круглоструйная насадка Ø 1 мм	■		
Металлический вакуумный стакан 1 л			■

Преимущества изделия

- Компактный, очень удобный пистолет-краскораспылитель для небольших поверхностей, идеален для ремонтных работ
- Плавная регулировка от круглой до широкой струи
- Регулирование количества воздуха и краски: точное, равномерное и высокое нанесение краски гарантирует хороший результат
- Плавная регулировка от круглой до широкой струи
- Регулирование количества воздуха и краски: точное, равномерное и высокое нанесение краски гарантирует хороший результат

Системные компоненты

Принадлежности ▶ 499

01
02
03
04
05
06
07
08
09
10
11
12
13
14



Технические данные	Краскораспылительный пистолет FSP 600 HVLP	Краскораспылительный пистолет FSP 600 LVLP
Рабочее давление	2 bar	1,6 bar
Расход воздуха	170 l/min	136 l/min
Вес	0,7 kg	0,7 kg

Объем поставки		
№ для заказа	601577	601578
Вставной ниппель 1/4" EURO и ARO/O'ring	■	■
Пластмассовый поточный стакан 0,6 л	■	■
Щетка для чистки	■	■
Монтажный ключ	■	■
Фильтры	■	■
Насадка Ø 1,3 мм	■	■

- Преимущества изделия**
- HVLP (High Volume, Low Pressure - большой объем, низкое давление): мин. рабочее давление 0,7 бар у сопла, интенсивность переноса около 70%. Незначительное избыточное распыление, максимальная эффективность переноса при незначительном расходе воздуха
 - LVLP (Low Volume Low Pressure - малый объем, низкое давление): мин. рабочее давление 0,7 бар у сопла, интенсивность переноса около 73%. Незначительное избыточное распыление, максимальная эффективность переноса при очень незначительном расходе воздуха
 - Плавная регулировка от круглой до широкой струи
 - Легко чистится, для максимальной точности и максимального срока службы
 - Набор распылителей из высококачественной стали, подходит для использования с водорастворимыми материалами и материалами, содержащими растворитель

Принадлежности для краскораспылительных пистолетов



Комплекты насадок для краскораспылительных пистолетов
 ■ Состоят из струйной головки, сопла для распыления краски, иглы краскораспылителя и уплотнителя.
 Комплект сопел для пистолета-краскораспылителя 600 HVLP/ LVLP без дополнительного уплотнителя.

Диаметр мм	Подходит для	№ для заказа
1,2	FB 150, SB 200, FSP 600, FSP 1000 S	0901026858*
1,5	FB 150, SB 200, FSP 600, FSP 1000 S	0901026866*
2	FB 150, SB 200, FSP 600, FSP 1000 S	0901026882*
2,5	FB 150, SB 200, FSP 600, FSP 1000 S	0901026904*
1,3	FSP 600 HVLP	628807000*
1,5	FSP 600 HVLP	628808000*
1,8	FSP 600 HVLP	628809000*
2	FSP 600 HVLP	628810000*
1,3	FSP 600 LVLP	628811000*
1,5	FSP 600 LVLP	628812000*
1,8	FSP 600 LVLP	628813000*
2	FSP 600 LVLP	628814000*

	№ для заказа
Запасная ёмкость из пластика подходит для: FSP 600 HVLP, FSP 600 LVLP	628815000*
10 запасных фильтров FSP 600 HVLP / FSP 600 LVLP ■ Пластиковая сетка для лака для поточных стаканов 6.28215 пистолетов-краскораспылителей FSP 600 HVLP/ LVLP подходит для: FSP 600 HVLP, FSP 600 LVLP	628806000*

Рекомендованный диаметр насадки для данной ситуации использования	FSP 100	FSP 600	FSP 1000 S	FSP 600 HVLP	FSP 600 LVLP
Грунтовка	-	1,5/2,0/2,5	1,5/2,0/2,5	1,5/1,8/2,0	1,5/1,8/2,0
Шпатлевка	-	2,0/2,5	2,0/2,5	2,0	2,0
Наполнитель	-	1,5	1,5	1,3/1,5/1,8	1,3/1,5/1,8
Универсальный лак	1,0	1,2/1,5	1,2/1,5	1,3/1,5	1,3/1,5
Лак "металлик"	-	1,2/1,5	1,2/1,5	1,3/1,5	1,3/1,5
Прозрачный лак	-	1,2/1,5	1,2/1,5	1,3/1,5	1,3/1,5
Лак на водной основе	-	-	-	1,3/1,5/1,8/2,0	1,3/1,5/1,8/2,0



Технические данные	Пескоструйный пистолет SSP 1000
Рабочее давление	7 bar
Расход воздуха	300 l/min
Вес	0,55 kg

Объем поставки	
№ для заказа	601569
Вставной ниппель 1/4" EURO и ARO/Orion	■
Металлический вакуумный стакан и прямоточное сопло из закаленной стали	■

- Преимущества изделия**
- Пескоструйный пистолет для удаления остатков ржавчины и краски в углах, на стыках и на небольших поверхностях
 - Для использования со всеми стандартными абразивными материалами, универсальное применение, идеален для небольших поверхностей
 - Струйная насадка из закаленной стали для длительного срока службы



Технические данные	Распылительный пистолет SPP 1000	Комбинированный распылительный пистолет UBS 1000
Рабочее давление	6 bar	6 bar
Расход воздуха	200 l/min	180 l/min
Вес	0,62 kg	0,4 kg

Объем поставки		
№ для заказа	601570	601571
Вставной ниппель 1/4" EURO и ARO/Orion	■	■
Металлический вакуумный стакан 1 л	■	

- Преимущества изделия**
- Распылительный пистолет для разнообразных возможностей применения: впрыскивание и распыление холодных чистящих средств, моющих средств и распыляемых масел
 - Вакуумный стакан с большим заливочным отверстием, легко наполняется и легко чистится
 - Распылительный пистолет для заполнения полостей антикоррозионными средствами и для антикоррозионной защиты днища, совместим со стандартными резьбовыми патронами (1 л)

Системные компоненты

Принадлежности ➔ 506



Технические данные	Пневматический картриджный пистолет DKP 310
Рабочее давление	6 bar
Расход воздуха	65 l/min
Вес	0,46 kg

Объем поставки	
№ для заказа	601573
Вставной ниппель 1/4" EURO и ARO/Orion	■

- Преимущества изделия**
- Автоматический режим: непрерывное движение материала, пока работает спусковая скоба; отличное дозирование
 - Отсутствует последующий выход материала – для аккуратной и эффективной работы
 - Для использования стандартных картриджами (310 мл)



Технические данные	Пневматический смазочный шприц DFP 400
Рабочее давление	2 - 10 bar
Расход воздуха на 1 ход	0,4 l
Вес	1,55 kg

Объем поставки	
№ для заказа	601572
Вставной ниппель 1/4" EURO и ARO/Orion	■
Жесткая смазочная трубка 17 см	■
Гибкий смазочный шланг 46 см (18")	■

- Преимущества изделия**
- Автоматический режим: непрерывное движение материала, пока работает спусковая скоба; отличное дозирование
 - Отсутствует последующий выход материала – для аккуратной и эффективной работы
 - С неподвижным и гибким подключением, в том числе смазочный ниппель для лучшей досягаемости и простого обслуживания
 - Для наполнения из внешних резервуаров со смазкой или для работы со стандартными картриджами (400 г)

01
02
03
04
05
06
07
08
09
10
11
12
13
14



Технические данные

Шинный манометр
RF 60Шинный манометр
RF 60 G

Рабочее давление	0,5 - 12 bar	0,5 - 10 bar
Длина шланга	35 cm	35 cm
Вес	0,45 kg	0,45 kg

Объем поставки

№ для заказа	602233	602234
Вставной ниппель 1/4" EURO и ARO/Orion	■	■
Ниппель для накачивания шин и полая игла для мячей	■	

Преимущества изделия

- Для проверки и накачки шин
- Со штекером мгновенного действия
- Манометр с резиновой обкладкой для защиты от механических воздействий

- Официально проверен (включая плату за проверку и клеймение) для использования на промышленных предприятиях



Технические данные

Шинный манометр
RF 80 GШинный манометр
RF 80 D

Рабочее давление	0,5 - 10 bar	0,5 - 12 bar
Длина шланга	100 cm	100 cm
Вес	0,55 kg	0,55 kg

Объем поставки

№ для заказа	602235	602236
Вставной ниппель 1/4" EURO и ARO/Orion	■	■









Преимущества изделия

- Официально проверен (включая плату за проверку и клеймение) для использования на промышленных предприятиях
- Для проверки и накачки шин
- Эргономичный корпус из композиционного материала: теплоизолированный, не скользкий, с низкой вибрацией для комфортной работы
- Простота обслуживания, прецизионный манометр, выдерживает избыточное давление
- Рукоятка с противоскользкой поверхностью - с эластичной накладкой Softgrip
- Со штекером мгновенного действия
- Большой манометр Ø 80 мм для хорошей считываемости
- Манометр с резиновой обкладкой для защиты от механических воздействий
- Цифровой манометр с подсветкой для максимальной точности
- Переключаемые устройства индикации: PSI (фунт/кв. дюйм), бар, кПа, кг/см²

Системные компоненты

Принадлежности → 503

Принадлежности для шинных манометров

	№ для заказа
 Переходник для велосипедных вентилей	0901026262*
 Переходник для полой иглы для мячей	0901031550*
 Набор переходников для вентилей, 3 предмета Включает переходник для велосипедных колес, иглу для накачивания мячей и переходник для надувных матрасов	0901055769*
 Рычажная насадка с зажимом (в качестве замены)	7710672339
 Соединительный шланг (в качестве замены); наружная резьба: 1/4"	0901026661*
 Соединительный шланг со штекером с рычагом (в качестве замены)	1001672319
 Манометр Ø 80 мм (1-10 бар) С защитным колпаком; тарированный; для RF 480	7823672327
 Манометр компрессора для накачки шин (в качестве замены); например, для RF 100	0901026815*

* Розничная упаковка



Технические данные	Продувочный пистолет BP 10	Продувочный пистолет BP 210
Рабочее давление	2 - 6 bar	2 - 6 bar
Расход воздуха	100 - 200 l/min	100 - 200 l/min
Вес	0,1 kg	0,14 kg

Объем поставки				
№ для заказа	601579000	601579180	601580000	601580180
Вставной ниппель 1/4" EURO	■		■	
Вставной ниппель 1/4" ARO/Orion		■		■
Удлинитель 210 мм			■	■

Преимущества изделия ■ Легкий, надежный корпус из алюминиевого литья под давлением



Технические данные	Продувочный пистолет, алюминий BPA 15	Продувочный пистолет, алюминий BPA 15 S
Рабочее давление	2 - 6 bar	4 - 6 bar
Расход воздуха	295 l/min	335 l/min
Вес	0,26 kg	0,28 kg

Объем поставки				
№ для заказа	601583000	601583180	601584000	601584180
Вставной ниппель 1/4" EURO	■		■	
Вставной ниппель 1/4" ARO/Orion		■		■
Безопасная звукопоглощающая насадка			■	■
Короткая насадка	■	■		

Преимущества изделия ■ Предохранительная насадка для безопасной работы
 ■ Легкий, надежный корпус из алюминиевого литья под давлением
 ■ Дозируемое количество воздуха для конкретного вида работы.



Технические данные	Продувочный пистолет BP 200	Продувочный пистолет BP 500
Рабочее давление	3 - 8 bar	3 - 8 bar
Расход воздуха	130 - 350 l/min	130 - 350 l/min
Вес	0,14 kg	0,16 kg

Объем поставки				
№ для заказа	601581000	601581180	601582000	601582180
Вставной ниппель 1/4" EURO	■		■	
Вставной ниппель 1/4" ARO/Orion		■		■
Сопловая насадка с резиновой обкладкой	■	■		
Удлинитель 500 мм			■	■

Преимущества изделия ■ Эргономичный, теплоизоляционный и легкий корпус из ударопрочного пластика
 ■ Дозируемое количество воздуха для конкретного вида работы.
 ■ Малогабаритный и легкий для удобной работы даже в труднодоступных местах





Технические данные	Комплект пневматических инструментов LPZ 4 Set	Комплект пневматических инструментов LPZ 7 Set
Рабочее давление	2 - 6 bar	2 - 6 bar
Расход воздуха	295 l/min	335 l/min
Вес	0,26 kg	0,28 kg

Объем поставки				
№ для заказа	601585000	601585180	601586000	601586180
Вставной ниппель 1/4" EURO	■		■	
Вставной ниппель 1/4" ARO/Orion		■		■

Преимущества изделия ■ Набор включает продувочный пистолет, шинный манометр, пистолет-краскораспылитель с поточным стаканом и спиральный шланг PA
 ■ Набор включает продувочный пистолет, шинный манометр, вкл. адаптер и трубчатую иглу, пистолет-краскораспылитель с поточным стаканом, распылительный пистолет и спиральный шланг PA

Принадлежности для кузовных пил

	№ для заказа
 Пильные полотна, 14 зубьев (10 шт.)	0901063087*
 Пильные полотна, 24 зуба (10 шт.)	0901063095*
 Пильные полотна, 32 зуба (10 шт.)	0901063109*

Принадлежности для прямошлифовальных машин

	№ для заказа
 Зажимная цапга 8 мм для DG 700 / DG 700 L	628823000

Принадлежности для эксцентриковых шлифовальных машин

	№ для заказа
 Запасной тарельчатый шлифовальный круг для ES 7700 / DSX 150	1319706247

Принадлежности для пескоструйных пистолетов

	№ для заказа
 Средство для пескоструйной обработки <ul style="list-style-type: none"> ■ Зернистость 0,2 - 0,5 мм ■ Емкость канистры 8 кг ■ Алюмосиликатный расплав 	0901064423
Запасная трубка для пескоструйного пистолета	0901026408

Общие принадлежности для пневматических инструментов

	№ для заказа
 Специальное масло 0,5 л, для пневматических инструментов минеральное	0901008540

Принадлежности для компрессоров

Масла

	№ для заказа
 Компрессорное масло, 1 л, для поршневых компрессоров минеральное	0901004170

Подготовка сжатого воздуха

Блоки подготовки сжатого воздуха



- Включают фильтр-регулятор FR и масленку L
- Настенное крепление; возможен монтаж в распределительные щиты и трубопроводы

	Соединительная резьба	Макс. давление при впуске бар		№ для заказа
Блок подготовки сжатого воздуха FRL-180	1/4"	12		0901063869
Блок подготовки сжатого воздуха FRL-200	1/2"	14	С соединительным адаптером на 3/8" и 1/4"	0901063850

Фильтры-регуляторы



- Настенное крепление; возможен монтаж в распределительные щиты и трубопроводы

	Соединительная резьба	Макс. давление при впуске бар		№ для заказа
Фильтр-регулятор FR-180	1/4"	12		0901063877
Фильтр-регулятор FR-200	1/2"	14	С соединительным адаптером на 3/8" и 1/4"	0901063885

Регуляторы



- Настенное крепление; возможен монтаж в распределительные щиты и трубопроводы

	Соединительная резьба	Макс. давление при впуске бар		№ для заказа
Регулятор R-180	1/4"	12		0901063834
Регулятор R-200	1/2"	14	С соединительным адаптером на 3/8" и 1/4"	0901063826

Фильтры



- Настенное крепление; возможен монтаж в распределительные щиты и трубопроводы

	Соединительная резьба	Макс. давление при впуске бар		№ для заказа
Фильтр F-180	1/4"	12		0901063818
Фильтр F-200	1/2"	14	С соединительным адаптером на 3/8" и 1/4"	0901063800

Масленка



- Настенное крепление; возможен монтаж в распределительные щиты и трубопроводы

	Соединительная резьба	Макс. давление при впуске бар		№ для заказа
Масленка L-180	1/4"	12		0901063796
Масленка L-200	1/2"	14	С соединительным адаптером на 3/8" и 1/4"	0901063788

Масленка магистральная



	Соединительная резьба	№ для заказа
Масленка магистральная R 1/4" IG	1/4"	0901054584

Масла



Специальное масло 0,5 л, для пневматических инструментов минеральное

№ для заказа
0901008540



Система трубопроводов

Напорные трубопроводы



Наруж. Ø мм	Внутр. Ø мм	Длина м	Материал	Исполнение	№ для заказа
15	12	25	Пластик	гибкое (поставка в бухтах)	7851194171
22	18	25	Пластик	гибкое (поставка в бухтах)	7851194180

Распределитель

		№ для заказа
	Подрозетник Пластик	7876194001
	Коробка воздухораспределителя Резьба из латуни Без резьбовой пробки	0901059691
	Резьбовая пробка 1/2" оцинкованная	6109079322



Соединители



- С наружной резьбой

Диаметр мм	Соединительная резьба	Материал	№ для заказа
22	3/4"	Пластик	7876193943
15	1/2"	Пластик	7876193951

Соединители вставные

Диаметр мм	с водоотделителем	Материал	№ для заказа
			
Т-образный соединитель			
15		Пластик	7876194010
22		Пластик	7876194028
22	•	Пластик	7876615287
			
Угловой соединитель			
15		Пластик	7876194060
22		Пластик	7876194079
			
Прямой соединитель			
15		Пластик	7876194125
22		Пластик	7876194133

Штуцер



Диаметр мм	Соединительная резьба	Материал	№ для заказа
15	1/2"	Пластик	7876193978
22	1/2"	Пластик	7876193986
22	3/4"	Пластик	7876193994

Воздушные запорные краны



Диаметр мм	Соединительная резьба	№ для заказа
15	1/2"	0901059489
22	3/4"	0901059500

Предохранительные кольца



Диаметр мм	Материал	№ для заказа
22	Пластик	7876194117

Трубные зажимы



Диаметр мм	Материал	№ для заказа
15	Пластик	7876693610
22	Пластик	7876693628

Труборезные ножницы



Труборезные ножницы
Макс. диаметр: 28 мм

№ для заказа
9109691680

Пневматические шланги

Пневматические шланги с текстильной прослойкой



- Для всех стандартных задач

Длина м	Внутр. Ø мм	Наруж. Ø мм	Макс. давление бар	Профиль	Исполнение	№ для заказа
5	6	11	20	Euro	С быстроразъемным соединением и ниппелем	0901054908
10	6	11	20	Euro	С быстроразъемным соединением и ниппелем	0901054916
10	9	14	20	Euro	С быстроразъемным соединением и ниппелем	0901054924
50	9	14	20	-	В бухте	0901054932
50	12,5	18	12	-	В бухте	0901056161

Пневматические шланги SUPER-AIR



- Очень гибкий шланг, даже при низких температурах
- Стойкий к сжатому воздуху с содержанием масла

Длина м	Внутр. Ø мм	Наруж. Ø мм	Макс. давление бар	Профиль	Исполнение	№ для заказа
10	6,3	11	20	Euro	С быстроразъемным соединением и ниппелем	0901056048
10	10	15,5	20	Euro	С быстроразъемным соединением и ниппелем	0901056056
50	10	15,5	20	-	В бухте	0901057303

Спиральные шланги Rilsan



Длина м	Внутр. Ø мм	Наруж. Ø мм	Макс. давление бар	Профиль	Исполнение	№ для заказа
5	6	8	8	Euro	С быстроразъемным соединением и ниппелем	0901054940
7,5	6	8	8	Euro	С быстроразъемным соединением и ниппелем	0901054959
10	8	10	8	Euro	С быстроразъемным соединением и ниппелем	0901054967





Спиральный шланг, полиуретан







- Высокоэластичный специальный шланг для профессиональных задач
- При перегибании не остается сужений поперечного сечения
- Износостойкий

Длина м	Внутр. Ø мм	Наруж. Ø мм	Макс. давление бар	Профиль	Исполнение	№ для заказа
6	8	12	8	Euro	С быстроразъемным соединением и ниппелем	0901062145

Шланговые барабаны

	№ для заказа
 <p>Катушка для намотки шланга SA 100</p> <ul style="list-style-type: none"> Вкл. 20 м пневматического шланга с текстильной прослойкой Быстроразъемное соединение 1/4" Euro и вставной ниппель 1/4" Euro <p>Длина: 20 м Внутр. Ø: 9 мм Наруж. Ø: 15 мм Макс. давление: 15 бар Вес: 4 кг</p>	0901054975
 <p>Барабан для шланга ST 200</p> <ul style="list-style-type: none"> Вкл. 30 м высокоэластичного полиуретанового шланга Быстроразъемное соединение 1/4" Universal и вставной ниппель 1/4" (Euro, ARO и ISO) Поворачивается на 360° <p>Длина: 30 м Внутр. Ø: 8,5 мм Наруж. Ø: 12,5 мм Макс. давление: 12 бар Вес: 8 кг</p>	0901054568
 <p>Катушка для намотки шланга SA 250</p> <ul style="list-style-type: none"> Вкл. 8 м высокоэластичного полиуретанового шланга Быстроразъемное соединение 1/4" Universal и вставной ниппель 1/4" (Euro, ARO и ISO) Автоматическая фиксация и наматывание путем простого подтягивания С настенным и потолочным держателем Пластиковый корпус <p>Длина: 8 м Внутр. Ø: 8 мм Наруж. Ø: 12 мм Макс. давление: 15 бар Вес: 2,9 кг</p>	628820000
 <p>Катушка для намотки шланга SA 300</p> <ul style="list-style-type: none"> Вкл. 15 м высокоэластичного полиуретанового шланга Быстроразъемное соединение 1/4" Universal и вставной ниппель 1/4" (Euro, ARO и ISO) Автоматическая фиксация и наматывание путем простого подтягивания С настенным и потолочным держателем Металлический корпус <p>Длина: 15 м Внутр. Ø: 8 мм Наруж. Ø: 12 мм Макс. давление: 12 бар Вес: 8,57 кг</p>	0901063427

Детали из латуни

Пневматические распределители						
	Исполнение	Размер соединения	Профиль	Упаковка	Товарная единица	№ для заказа
	Внутренняя резьба	3/8"	Euro	Розничная упаковка	1	0901026645*
	Внутренняя резьба	3/8"	Euro	Розничная упаковка	1	0901026653*
	Внутренняя резьба	3/8"	-	Розничная упаковка	1	628759000*
	Внутренняя резьба	3/8"	-	Розничная упаковка	1	628760000*

Быстроразъемные соединения Euro



Исполнение	Размер соединения	Упаковка	Товарная единица	№ для заказа
Наружная резьба	1/4"	Розничная упаковка	1	0901031517*
Наружная резьба	3/8"	Розничная упаковка	1	0901025894*
Наружная резьба	1/2"	Розничная упаковка	1	0901025908*
Внутренняя резьба	1/4"	Розничная упаковка	1	0901025916*
Внутренняя резьба	3/8"	Розничная упаковка	1	0901025924*
Внутренняя резьба	1/2"	Розничная упаковка	1	0901025932*
С наконечником	6 mm	Розничная упаковка	1	0901025940*
С наконечником	9 mm	Розничная упаковка	1	0901026351*
С наконечником	13 mm	Розничная упаковка	1	0901026360*
Наружная резьба	1/4"	Без упаковки	1	7802009083
Наружная резьба	3/8"	Без упаковки	1	7802009091
Наружная резьба	1/2"	Без упаковки	1	7802009105
С наконечником	6 mm	Без упаковки	1	7800009035
С наконечником	9 mm	Без упаковки	1	7800009043
С наконечником	13 mm	Без упаковки	1	7800009558
Внутренняя резьба	1/4"	Без упаковки	1	7801009055
Внутренняя резьба	3/8"	Без упаковки	1	7801009063
Внутренняя резьба	1/2"	Без упаковки	1	7801009071

Быстроразъемные соединения UNI



Исполнение	Размер соединения	Упаковка	Товарная единица	№ для заказа
Наружная резьба	1/4"	Розничная упаковка	1	628700000*
Наружная резьба	3/8"	Розничная упаковка	1	628701000*
Наружная резьба	1/2"	Розничная упаковка	1	628702000*
Внутренняя резьба	1/4"	Розничная упаковка	1	628703000*
Внутренняя резьба	3/8"	Розничная упаковка	1	628704000*
Внутренняя резьба	1/2"	Розничная упаковка	1	628705000*
С наконечником	6 mm	Розничная упаковка	1	628706000*
С наконечником	9 mm	Розничная упаковка	1	628707000*
С наконечником	13 mm	Розничная упаковка	1	628708000*

* Розничная упаковка

Вставные ниппели Eugo



Исполнение	Размер соединения	Упаковка	Товарная единица	№ для заказа
Наружная резьба	1/4"	Розничная упаковка	1	0901025983*
Наружная резьба	3/8"	Розничная упаковка	1	0901025991*
Наружная резьба	1/2"	Розничная упаковка	1	628736000*
Внутренняя резьба	1/4"	Розничная упаковка	1	0901026017*
Внутренняя резьба	3/8"	Розничная упаковка	1	0901026025*
Внутренняя резьба	1/2"	Розничная упаковка	1	628737000*
С наконечником	6 mm	Розничная упаковка	1	0901025959*
С наконечником	6 mm	Розничная упаковка	1	0901025967*
С наконечником	13 mm	Розничная упаковка	1	0901025975*
Наружная резьба	3/8"	Без упаковки	1	7803009133
Наружная резьба	1/2"	Без упаковки	1	628738000
Внутренняя резьба	3/8"	Без упаковки	1	7803009141
Внутренняя резьба	1/2"	Без упаковки	1	628739000
С наконечником	6 mm	Без упаковки	1	7804065606
С наконечником	9 mm	Без упаковки	1	7804009161
С наконечником	13 mm	Без упаковки	1	7804010372
Наружная резьба	1/4"	Без упаковки	1	7803009117
Внутренняя резьба	1/4"	Без упаковки	1	7803009125

Вставные ниппели ARO



Исполнение	Размер соединения	Упаковка	Товарная единица	№ для заказа
Наружная резьба	1/4"	Розничная упаковка	1	628730000*
Наружная резьба	3/8"	Розничная упаковка	1	628731000*
Наружная резьба	1/2"	Розничная упаковка	1	628734000*
Внутренняя резьба	1/4"	Розничная упаковка	1	628732000*
Внутренняя резьба	3/8"	Розничная упаковка	1	628733000*
Внутренняя резьба	1/2"	Розничная упаковка	1	628735000*
С наконечником	6 mm	Розничная упаковка	1	628720000*
С наконечником	9 mm	Розничная упаковка	1	628721000*
С наконечником	13 mm	Розничная упаковка	1	628722000*

Вставные ниппели ISO



Исполнение	Размер соединения	Упаковка	Товарная единица	№ для заказа
Наружная резьба	1/4"	Розничная упаковка	1	628747000*
Наружная резьба	3/8"	Розничная упаковка	1	628748000*
Наружная резьба	1/2"	Розничная упаковка	1	628749000*
Внутренняя резьба	1/4"	Розничная упаковка	1	628754000*
Внутренняя резьба	3/8"	Розничная упаковка	1	628755000*
Внутренняя резьба	1/2"	Розничная упаковка	1	628756000*
С наконечником	6 mm	Розничная упаковка	1	628740000*
С наконечником	9 mm	Розничная упаковка	1	628741000*
С наконечником	13 mm	Розничная упаковка	1	628746000*

* Розничная упаковка

Двойной ниппель



Исполнение	Размер соединения	Упаковка	Товарная единица	№ для заказа
Наружная резьба х наружная резьба	1/4" х 1/4"	Розничная упаковка	1	0901026130*
Наружная резьба х наружная резьба	3/8" х 3/8"	Розничная упаковка	1	0901026149*
Наружная резьба х наружная резьба	1/2" х 1/2"	Розничная упаковка	1	0901026157*

Двойной редукционный ниппель



Исполнение	Размер соединения	Упаковка	Товарная единица	№ для заказа
Наружная резьба х наружная резьба	1/4" х 3/8"	Розничная упаковка	1	0901026173*
Наружная резьба х наружная резьба	1/4" х 1/2"	Розничная упаковка	1	0901026190*
Наружная резьба х наружная резьба	3/8" х 1/2"	Розничная упаковка	1	0901026203*
Наружная резьба х наружная резьба	1/8" х 1/4"	Без упаковки	1	7808009247

Переходники



Исполнение	Размер соединения	Упаковка	Товарная единица	№ для заказа
Внутренняя резьба х наружная резьба	1/4" х 3/8"	Розничная упаковка	1	0901026220*
Внутренняя резьба х наружная резьба	1/4" х 1/2"	Розничная упаковка	1	0901026238*
Внутренняя резьба х наружная резьба	3/8" х 1/2"	Розничная упаковка	1	0901026246*
Внутренняя резьба х наружная резьба	1/2" х 3/4"	Розничная упаковка	1	0901026254*
Внутренняя резьба х наружная резьба	1/8" х 1/4"	Без упаковки	1	7809009275
Внутренняя резьба х наружная резьба	1/4" х 3/8"	Без упаковки	1	7809009283
Внутренняя резьба х наружная резьба	1/4" х 1/2"	Без упаковки	1	7809035764
Внутренняя резьба х наружная резьба	3/8" х 1/2"	Без упаковки	1	7809009291

Шланговые наконечники





Исполнение	Размер соединения	Упаковка	Товарная единица	№ для заказа
Наружная резьба х наконечник	1/4" х 6 mm	Розничная упаковка	1	0901026041*
Наружная резьба х наконечник	1/4" х 9 mm	Розничная упаковка	1	0901026068*
Наружная резьба х наконечник	3/8" х 6 mm	Розничная упаковка	1	0901026050*
Наружная резьба х наконечник	3/8" х 9 mm	Розничная упаковка	1	0901026076*
Внутренняя резьба х наконечник	1/4" х 6 mm	Розничная упаковка	1	0901026084*
Внутренняя резьба х наконечник	1/4" х 9 mm	Розничная упаковка	1	0901026092*
Внутренняя резьба х наконечник	3/8" х 6 mm	Розничная упаковка	1	0901026289*
Внутренняя резьба х наконечник	3/8" х 9 mm	Розничная упаковка	1	0901026106*
Наружная резьба х наконечник	1/4" х 13 mm	Без упаковки	1	7805033767
Наружная резьба х наконечник	1/2" х 13 mm	Без упаковки	1	7805009300

Соединительные штуцеры для шлангов



Исполнение	Размер соединения	Упаковка	Товарная единица	№ для заказа
Наконечник х наконечник	6 mm x 6 mm	Розничная упаковка	1	0901026378*
Наконечник х наконечник	9 mm x 9 mm	Розничная упаковка	1	0901026386*

Зажимы

	От Ø мм	До Ø мм	Упаковка	Товарная единица	№ для заказа
Резьбовые зажимы					
	9,5	11,5	Розничная упаковка	5	0901026777*
	12	20	Розничная упаковка	5	0901026807*
Шланговые зажимы					
	11	13	Розничная упаковка	5	0901054983*
	13	15	Розничная упаковка	5	0901054991*

Уплотнительная текстильная лента



Уплотнительная лента для резьбы

- Уплотнение без льна и уплотнительной пасты
- Для резьбовых соединений из металла и пластмассы

Длина на катушке: 12 м

№ для заказа
0901026319*



Насосы и насосные станции



Технические данные	Погружной насос для чистой воды TP 6600	Погружной насос для чистой воды TP 8000 S	Погружной насос для чистой воды TP 13000 S
Номинальная потребляемая мощность	250 W	350 W	550 W
Макс. производительность	6.600 l/h	8.000 l/h	13.000 l/h
Макс. высота подачи	6 m	7 m	9,5 m
Макс. глубина погружения	5 m	5 m	5 m
Макс. давление	0,6 bar	0,7 bar	0,95 bar
Напорный патрубок	Внутренняя резьба 1 1/4"	Внутренняя резьба 1 1/4"	Внутренняя резьба 1 1/4"
Корпус насоса	Пластмасса	Пластмасса	Пластмасса
Количество рабочих колес	1	1	1
Вес	4,3 kg	4,3 kg	5 kg
Длина кабеля	10 m	10 m	10 m

Объем поставки

№ для заказа	0250660000	0250800000	0251300000
Угловой соединительный элемент с мультиадаптером	■	■	■
Поплавковый выключатель		■	■

Преимущества изделия

- Регулируемый поплавковый переключатель для автоматического режима работы
- Регулируемый поплавковый переключатель для автоматического режима работы
- Для откачивания, выкачивания и перекачивания чистой воды из резервуаров, бассейнов или затопленных подвалов
- Для полива садовых участков из водохранилищ
- Защита от перегрузок: защищает двигатель от перегрева
- Прочный корпус из ударопрочного пластика
- Эргономичная ручка для удобной переноски



Технические данные	Погружной насос для чистой воды с плоским всасыванием TP 6600 SN	Погружной насос для чистой воды с плоским всасыванием TPF 7000 S
Номинальная потребляемая мощность	450 W	450 W
Макс. производительность	6.600 l/h	7.000 l/h
Макс. высота подачи	6 m	6 m
Макс. глубина погружения	5 m	5 m
Макс. давление	0,6 bar	0,6 bar
Напорный патрубок	Внутренняя резьба 1 1/4"	Внутренняя резьба 1 1/4"
Корпус насоса	Нержавеющая сталь	Пластмасса
Количество рабочих колес	1	1
Вес	4,6 kg	4,6 kg
Длина кабеля	10 m	10 m

Объем поставки

№ для заказа	0250660006	0250800002
Угловой соединительный элемент с мультиадаптером	■	■
Поплавковый выключатель	■	■

Преимущества изделия

- Долговечный корпус из высококачественной нержавеющей стали
- Прочный корпус из ударопрочного пластика
- Для откачивания, выкачивания и перекачивания чистой воды из резервуаров, бассейнов или затопленных подвалов
- Для полива садовых участков из водохранилищ
- Защита от перегрузок: защищает двигатель от перегрева
- Поверхностное всасывание до достижения остаточного уровня воды 2-3 мм
- Регулируемый поплавковый переключатель для автоматического режима работы
- Эргономичная ручка для удобной переноски



Технические данные	Погружной насос для чистой воды с плоским всасыванием TP 7500 SI	Погружной насос для чистой воды с плоским всасыванием TP 12000 SI
Номинальная потребляемая мощность	300 W	600 W
Макс. производительность	7.500 l/h	11.700 l/h
Макс. высота подачи	6,5 m	9 m
Макс. глубина погружения	7 m	7 m
Макс. давление	0,65 bar	0,9 bar
Напорный патрубок	Наружная резьба 1 1/4"	Наружная резьба 1 1/4"
Корпус насоса	Пластмасса	Пластмасса
Количество рабочих колес	1	1
Вес	4,2 kg	5,1 kg
Длина кабеля	10 m	10 m

Объем поставки		
№ для заказа	0250750013	0251200009
Мультиадаптер	■	■

Преимущества изделия

- Для откачивания, выкачивания и перекачивания чистой воды из резервуаров, бассейнов или затопленных подвалов
- Для полива садовых участков из водохранилищ
- Защита от перегрузок: защищает двигатель от перегрева
- Поверхностное всасывание до достижения остаточного уровня воды 2-3 мм
- Встроенный поплавковый переключатель для автоматического режима работы
- Встроенный обратный клапан и автоматическое удаление воздуха
- Беспроблемная установка в узких шахтах размером 25 x 25 см
- Универсальное соединение

Системные компоненты

Принадлежности → 539



Технические данные	Погружной нагнетательный насос TDP 7501 S
Номинальная потребляемая мощность	1.000 W
Макс. производительность	7.500 l/h
Макс. высота подачи	34 m
Макс. глубина погружения	7 m
Макс. давление	3,4 bar
Напорный патрубок	Внутренняя резьба 1"
Корпус насоса	Пластмасса
Количество рабочих колес	3
Вес	9,1 kg
Длина кабеля	10 m

Объем поставки	
№ для заказа	0250750100
Мультиадаптер	■
Поплавковый выключатель	■

Преимущества изделия

- Для полива садовых участков из водохранилищ
- Для непосредственного подключения оросительных систем и систем полива садовых участков из ниже расположенных по уровню источников, колодцев или цистерн
- Для полива садовых участков с помощью 1-3 дождевальных установок
- 3-ступенчатый механизм насоса обеспечивает оптимальное нагнетание давления
- Защита от перегрузок: защищает двигатель от перегрева
- Регулируемый поплавковый переключатель для автоматического режима работы
- Встроенный обратный клапан надежно предотвращает полное вытекание воды из контура
- Прочный корпус из ударопрочного пластика
- Эргономичная ручка для удобной переноски

Системные компоненты

Принадлежности → 539



Технические данные	Комбинированный погружной насос TPS 14000 S Combi	Комбинированный погружной насос TPS 16000 S Combi
Номинальная потребляемая мощность	770 W	970 W
Макс. производительность	14.000 l/h	16.000 l/h
Макс. высота подачи	8,5 m	9,5 m
Макс. глубина погружения	7 m	7 m
Макс. давление	0,85 bar	0,95 bar
Напорный патрубок	Внутренняя резьба 1 1/2"	Внутренняя резьба 1 1/2"
Корпус насоса	Пластмасса	Пластмасса
Макс. величина зерна до	20 mm	30 mm
Количество рабочих колес	1	1
Вес	7,7 kg	7,8 kg
Длина кабеля	10 m	10 m

Объем поставки	0251400000	0251600000
№ для заказа		
Угловой соединительный элемент с мультиадаптером	■	■
Поплавковый выключатель	■	■

- Преимущества изделия**
- Погружной насос для грязной воды подходит для крупных загрязнений с содержанием частиц размером до 20 мм
 - Погружной насос для грязной воды подходит для крупных загрязнений с содержанием частиц размером до 30 мм
 - Универсальное применение в качестве погружного насоса для чистой или грязной воды
 - Для откачивания, выкачивания и перекачивания чистой и грязной воды из резервуаров, бассейнов или затопленных подвалов
 - Для полива садовых участков из водохранилищ
 - Поверхностное всасывание чистой воды до достижения уровня 1 мм
 - Простая и удобная настройка основания насоса на требуемую функцию
 - Защита от перегрузок: защищает двигатель от перегрева
 - Регулируемый поплавковый переключатель для автоматического режима работы
 - Простое переключение с автоматического режима работы на ручной с помощью поплавкового переключателя для поверхностного всасывания
 - Корпус из ударопрочного пластика
 - Эргономичная ручка для удобной переноски

Системные компоненты

Принадлежности → 539



Технические данные	Погружной насос для грязной воды PS 7500 S	Погружной насос для грязной воды PS 15000 S	Погружной насос для грязной воды PS 18000 SN
Номинальная потребляемая мощность	450 W	850 W	1.100 W
Макс. производительность	7.500 l/h	15.000 l/h	19.000 l/h
Макс. высота подачи	5 m	9,5 m	11 m
Макс. глубина погружения	5 m	5 m	7 m
Макс. давление	0,5 bar	0,95 bar	1,1 bar
Напорный патрубок	Внутренняя резьба 1 1/4"	Внутренняя резьба 1 1/4"	Внутренняя резьба 1 1/2"
Корпус насоса	Пластмасса	Пластмасса	Нержавеющая сталь
Макс. величина зерна до	30 mm	30 mm	35 mm
Количество рабочих колес	1	1	1
Вес	4,8 kg	6,5 kg	7,9 kg
Длина кабеля	10 m	10 m	10 m

Объем поставки	0250750000	0251500000	0251800000
№ для заказа			
Угловой соединительный элемент с мультиадаптером	■	■	■
Поплавковый выключатель	■	■	■

- Преимущества изделия**
- Прочный корпус из ударопрочного пластика
 - Прочный корпус из ударопрочного пластика
 - Долговечный корпус из высококачественной нержавеющей стали
 - Для откачивания, выкачивания и перекачивания чистой или грязной воды из резервуаров, бассейнов или затопленных подвалов
 - Для полива садовых участков из водохранилищ
 - Защита от перегрузок: защищает двигатель от перегрева
 - Регулируемый поплавковый переключатель для автоматического режима работы
 - Эргономичная ручка для удобной переноски

Системные компоненты

Принадлежности → 539

01
02
03
04
05
06
07
08
09
10
11
12
13
14



Технические данные	Дренажный насос DP 18-5 SA	Дренажный насос DP 28-10 S Inox
Номинальная потребляемая мощность	900 W	1.850 W
Макс. производительность	18.000 l/h	28.000 l/h
Макс. высота подачи	9,4 m	17 m
Макс. глубина погружения	7 m	7 m
Макс. давление	0,94 bar	1,7 bar
Напорный патрубок	Внутренняя резьба 1 1/2"	Внутренняя резьба 1 1/2"
Корпус насоса	Алюминий	Нержавеющая сталь
Макс. величина зерна до	5 mm	10 mm
Количество рабочих колес	1	1
Вес	10 kg	18,5 kg
Длина кабеля	10 m	10 m

Объем поставки	604111	604112
№ для заказа	604111	604112
Поплавковый выключатель	■	■

- Преимущества изделия**
- Торцевое уплотнительное кольцо для защиты насоса в случае сильного загрязнения воды
 - Оптимальное охлаждение двигателя за счет перекачиваемой среды даже при низком уровне воды
 - Двойное торцевое уплотнение с масляной камерой для оптимальной защиты насоса даже в случае сильного загрязнения воды
 - Долговечный корпус насоса из высококачественной нержавеющей стали
 - Для эффективного откачивания большого количества грязной, дождевой, грунтовой и воды на стройплощадке
 - Самоочищающееся рабочее колесо Vortex для сведения к минимуму риска затора
 - Рассчитан на непрерывный режим работы благодаря конструкции двигателя S1
 - Защита от перегрузок: защищает двигатель от перегрева
 - Поплавковый выключатель для автоматической работы
 - Для мобильного и стационарного использования за счет эргономичных рукояток и устойчивости

Системные компоненты

Принадлежности → 539



Технические данные	Насос для грязной воды SP 24-46 SG	Насос для грязной воды SP 28-50 S Inox
Номинальная потребляемая мощность	900 W	1.470 W
Макс. производительность	24.000 l/h	28.000 l/h
Макс. высота подачи	9 m	12 m
Макс. глубина погружения	7 m	7 m
Макс. давление	0,9 bar	1,2 bar
Напорный патрубок	Внутренняя резьба 2"	Внутренняя резьба 2"
Корпус насоса	Чугун	Нержавеющая сталь
Макс. величина зерна до	46 mm	50 mm
Количество рабочих колес	1	1
Вес	17,9 kg	19,3 kg
Длина кабеля	10 m	10 m

Объем поставки	604113	604114
№ для заказа	604113	604114
Поплавковый выключатель	■	■

- Преимущества изделия**
- Торцевое уплотнительное кольцо для защиты насоса в случае сильного загрязнения воды
 - Для очень грязной воды с твердыми частицами до Ø 50 мм
 - Двойное торцевое уплотнение с масляной камерой для оптимальной защиты насоса даже в случае сильного загрязнения воды
 - Долговечный корпус насоса из высококачественной нержавеющей стали
 - Для опорожнения и осушения котлованов, подвалов и шахт, а также для откачивания грязной и сточной воды в промышленной и бытовой сферах
 - Самоочищающееся рабочее колесо Vortex для сведения к минимуму риска затора
 - Рассчитан на непрерывный режим работы благодаря конструкции двигателя S1
 - Защита от перегрузок: защищает двигатель от перегрева
 - Поплавковый выключатель для автоматической работы
 - Для мобильного и стационарного использования за счет эргономичных рукояток и устойчивости

Системные компоненты

Принадлежности → 539

01
02
03
04
05
06
07
08
09
10
11
12
13
14



Технические данные	Садовый насос P 2000 G	Садовый насос P 3300 G	Садовый насос P 4000 G
Номинальная потребляемая мощность	450 W	900 W	1.100 W
Макс. производительность	2.000 l/h	3.300 l/h	4.000 l/h
Макс. высота подачи	30 m	45 m	46 m
Максимальная высота всасывания	8 m	8 m	8 m
Макс. давление	3 bar	4,5 bar	4,6 bar
Всасывающий патрубок	Внутренняя резьба 1"	Внутренняя резьба 1"	Внутренняя резьба 1"
Напорный патрубок	Внутренняя резьба 1"	Внутренняя резьба 1"	Внутренняя резьба 1"
Корпус насоса	Чугун	Чугун	Чугун
Приводной вал	Нержавеющая сталь	Нержавеющая сталь	Нержавеющая сталь
Количество рабочих колес	1	1	1
Вес	7,6 kg	11,1 kg	12,2 kg
Длина кабеля	1,5 m	1,5 m	1,5 m

Объем поставки

№ для заказа	600962	600963	600964
Уплотнительная лента для резьбы	■	■	■

Преимущества изделия

- Для полива садовых участков с помощью 1 или 2 дождевальных установок
- Для полива садовых участков с помощью 1 или 2 дождевальных установок
- Для полива садовых участков с помощью 1-3 дождевальных установок
- Для полива садовых участков и откачивания грунтовых вод, а также для подачи, откачивания и перекачивания чистой воды
- Не требующий техобслуживания конденсаторный двигатель
- Защита от перегрузок: защищает двигатель от перегрева
- Система высококачественных торцевых уплотнительных колец для обеспечения продолжительного срока службы
- Отдельное водозаливное отверстие для простого ввода насоса в эксплуатацию
- Винтовая крышка сливного отверстия, открываемая без инструментов, для защиты от замерзания
- Обрезиненные ножки для уменьшения шумов и вибраций при работе
- Эргономичная ручка для удобной переноски

Системные компоненты

Принадлежности → 541



Технические данные	Садовый насос P 4500 Inox	Садовый насос P 6000 Inox
Номинальная потребляемая мощность	1.300 W	1.300 W
Макс. производительность	4.500 l/h	6.000 l/h
Макс. высота подачи	48 m	55 m
Максимальная высота всасывания	8 m	8 m
Макс. давление	4,8 bar	5,5 bar
Всасывающий патрубок	Внутренняя резьба 1"	Внутренняя резьба 1"
Напорный патрубок	Внутренняя резьба 1"	Внутренняя резьба 1"
Корпус насоса	Нержавеющая сталь	Нержавеющая сталь
Приводной вал	Нержавеющая сталь	Нержавеющая сталь
Количество рабочих колес	1	5
Вес	10,6 kg	12,7 kg
Длина кабеля	1,5 m	1,5 m

Объем поставки

№ для заказа	600965	600966
Уплотнительная лента для резьбы	■	■

Преимущества изделия

- Для полива садовых участков с помощью 1-3 дождевальных установок
- Metabo Pump Protection: автоматическая защита от сухого хода со светодиодной индикацией для обеспечения сохранности насоса и высокого уровня безопасности пользователя
- Многоступенчатый механизм насоса, отличающийся высокой производительностью и тихой работой
- Для полива садовых участков с помощью 1-4 дождевальных установок
- Для полива садовых участков и откачивания грунтовых вод, а также для подачи, откачивания и перекачивания чистой воды
- Не требующий техобслуживания конденсаторный двигатель
- Защита от перегрузок: защищает двигатель от перегрева
- Система высококачественных торцевых уплотнительных колец для обеспечения продолжительного срока службы
- Долговечный корпус насоса из нержавеющей стали
- Отдельное водозаливное отверстие для простого ввода насоса в эксплуатацию
- Винтовая крышка сливного отверстия, открываемая без инструментов, для защиты от замерзания
- Обрезиненные ножки для уменьшения шумов и вибраций при работе
- Эргономичная ручка для удобной переноски

Системные компоненты

Принадлежности → 541



Технические данные	Садовый насос P 9000 G
Номинальная потребляемая мощность	1.900 W
Макс. производительность	9.000 l/h
Макс. высота подачи	51 m
Максимальная высота всасывания	9 m
Макс. давление	5,1 bar
Всасывающий патрубок	Внутренняя резьба 1 1/4"
Напорный патрубок	Внутренняя резьба 1"
Корпус насоса	Чугун
Приводной вал	Нержавеющая сталь
Количество рабочих колес	1
Вес	25,1 kg
Длина кабеля	1,5 m
Объем поставки	
№ для заказа	600967
Уплотнительная лента для резьбы	■

Преимущества изделия

- Для полива садовых участков и откачивания грунтовых вод, а также для подачи, откачивания и перекачивания чистой воды
- Не требующий техобслуживания конденсаторный двигатель
- Защита от перегрузок: защищает двигатель от перегрева
- Система высококачественных торцевых уплотнительных колец для обеспечения продолжительного срока службы
- Для полива садовых участков с помощью 1-6 дождевальных установок

Системные компоненты

Принадлежности → 541

НАСОСНЫЕ СТАНЦИИ: НАДЕЖНОЕ ВОДОСНАБЖЕНИЕ.

Наши насосные станции автоматически обеспечат вас бесплатной дождевой водой или водой из скважины для слива в туалете, работы стиральной машины и других бытовых приборов - экономя ваши деньги. Высокопроизводительные приборы будут поддерживать постоянный запас воды в прочном баке под давлением до 5,5 бар. Система защиты от работы всухую - Metabo Pump Protection - гарантирует максимальную безопасность для людей и оборудования. Ввод в эксплуатацию наших комплексных систем чрезвычайно прост: фильтр и обратный клапан являются составными частями компактной конструкции.



Система Metabo Pump Protection
Автоматическая защита от сухого хода со светодиодным индикатором для защиты насоса и высокой надежности при использовании



Защита от перегрузок
защищает двигатель от перегрева

Не требующий техобслуживания конденсаторный двигатель

Высококачественная система торцевых уплотнительных колец
для длительного срока службы

HWWI 4500/25 Inox

Встроенный фильтр

Встроенный обратный клапан предотвращает опорожнение насоса при отключении и сокращает время включения при повторном пуске

Винтовая крышка сливного отверстия, открываемая без инструментов для защиты при опасности промерзания



Насосные станции
Для автоматического водоснабжения, полива садовых участков, откачивания грунтовых вод, а также для подачи, откачивания и перекачивания чистой воды



Автоматическое включение
Манометрический переключатель для автоматического включения домашней насосной станции



Встроенная оснастка
Фильтр и обратный клапан защищают насос от загрязнения, обеспечивая бесперебойную работу.

01
02
03
04
05
06
07
08
09
10
11
12
13
14



Технические данные	Насосная станция HWW 3300/25 G	Насосная станция HWW 3500/25 Inox
Номинальная потребляемая мощность	900 W	900 W
Макс. производительность	3.300 l/h	3.500 l/h
Макс. высота подачи	45 m	45 m
Максимальная высота всасывания	8 m	8 m
Макс. давление	4,5 bar	4,5 bar
Давление включения прикл.	1,4 bar	1,4 bar
Давление выключения прикл.	3,2 bar	3,2 bar
Всасывающий патрубок	Внутренняя резьба 1"	Внутренняя резьба 1"
Напорный патрубок	Внутренняя резьба 1"	Внутренняя резьба 1"
Емкость котла прикл.	24 l	24 l
Корпус насоса	Чугун	Нержавеющая сталь
Приводной вал	Нержавеющая сталь	Нержавеющая сталь
Котел	Сталь	Сталь
Количество рабочих колес	1	1
Вес	16,2 kg	14,6 kg
Длина кабеля	1,5 m	1,5 m

Объем поставки

№ для заказа	600968	600969
Обратный клапан	■	■
Уплотнительная лента для резьбы	■	■

Преимущества изделия

- Долговечный корпус насоса из нержавеющей стали
- Для автоматического водоснабжения, полива садовых участков, откачивания грунтовых вод, а также для подачи, откачивания и перекачивания чистой воды
- Манометрический переключатель для автоматического включения насосной станции при повышении потребности в воде
- Не требующий техобслуживания конденсаторный двигатель
- Защита от перегрузок: защищает двигатель от перегрева
- Система высококачественных торцевых уплотнительных колец для обеспечения продолжительного срока службы
- Отдельное водозаливное отверстие для простого ввода насоса в эксплуатацию
- Винтовая крышка сливного отверстия, открываемая без инструментов, для защиты от замерзания
- Для полива садовых участков с помощью 1 или 2 дождевальных установок
- Для однофазного переменного тока

Системные компоненты

Принадлежности → 541



Технические данные	Насосная станция HWW 4000/25 G	Насосная станция HWW 4500/25 Inox	Насосная станция HWW 4500/25 Inox Plus
Номинальная потребляемая мощность	1.100 W	1.300 W	1.300 W
Макс. производительность	4.000 l/h	4.500 l/h	4.500 l/h
Макс. высота подачи	46 m	48 m	48 m
Максимальная высота всасывания	8 m	8 m	8 m
Макс. давление	4,6 bar	4,8 bar	4,8 bar
Давление включения прикл.	1,4 bar	1,8 bar	1,8 bar
Давление выключения прикл.	3,2 bar	3,6 bar	3,6 bar
Всасывающий патрубок	Внутренняя резьба 1"	Внутренняя резьба 1"	Внутренняя резьба 1"
Напорный патрубок	Внутренняя резьба 1"	Внутренняя резьба 1"	Внутренняя резьба 1"
Емкость котла прикл.	24 l	24 l	24 l
Корпус насоса	Чугун	Нержавеющая сталь	Нержавеющая сталь
Приводной вал	Нержавеющая сталь	Нержавеющая сталь	Нержавеющая сталь
Котел	Сталь	Сталь	Нержавеющая сталь
Количество рабочих колес	1	1	1
Вес	17,2 kg	17,1 kg	16,2 kg
Длина кабеля	1,5 m	1,5 m	1,5 m

Объем поставки

№ для заказа	600971	600972	600973
Обратный клапан	■	■	■
Уплотнительная лента для резьбы	■	■	■

Преимущества изделия

- Долговечный корпус насоса из нержавеющей стали
- Долговечный корпус насоса и бак из нержавеющей стали
- Для автоматического водоснабжения, полива садовых участков, откачивания грунтовых вод, а также для подачи, откачивания и перекачивания чистой воды
- Манометрический переключатель для автоматического включения насосной станции при повышении потребности в воде
- Не требующий техобслуживания конденсаторный двигатель
- Защита от перегрузок: защищает двигатель от перегрева
- Система высококачественных торцевых уплотнительных колец для обеспечения продолжительного срока службы
- Отдельное водозаливное отверстие для простого ввода насоса в эксплуатацию
- Винтовая крышка сливного отверстия, открываемая без инструментов, для защиты от замерзания
- Для полива садовых участков с помощью 1-3 дождевальных установок
- Для однофазного переменного тока

Системные компоненты

Принадлежности → 541

01
02
03
04
05
06
07
08
09
10
11
12
13
14



Технические данные	Насосная станция HWWI 3500/25 Inox	Насосная станция HWWI 4500/25 Inox
Номинальная потребляемая мощность	1.100 W	1.300 W
Макс. производительность	3.500 l/h	4.500 l/h
Макс. высота подачи	45 m	48 m
Максимальная высота всасывания	8 m	8 m
Макс. давление	4,5 bar	4,8 bar
Давление включения прикл.	1,6 bar	1,6 bar
Давление выключения прикл.	4,5 bar	4,8 bar
Всасывающий патрубок	Внутренняя резьба 1"	Внутренняя резьба 1"
Напорный патрубок	Внутренняя резьба 1"	Внутренняя резьба 1"
Емкость котла прикл.	24 l	24 l
Корпус насоса	Нержавеющая сталь	Нержавеющая сталь
Приводной вал	Нержавеющая сталь	Нержавеющая сталь
Котел	Сталь	Сталь
Количество рабочих колес	1	1
Вес	17,5 kg	17,8 kg
Длина кабеля	1,5 m	1,5 m

Объем поставки	600970	600974
№ для заказа	600970	600974
Уплотнительная лента для резьбы	■	■
Ключ для фильтра	■	■

Преимущества изделия

- Для полива садовых участков с помощью 1 или 2 дождевальных установок
- Для полива садовых участков с помощью 1-3 дождевальных установок
- Комплексная система компактных размеров со встроенным фильтром и обратным клапаном для облегчения монтажа
- Для автоматического водоснабжения, полива садовых участков, откачивания грунтовых вод, а также для подачи, откачивания и перекачивания чистой воды
- Электронное реле давления для автоматического включения домовой насосной станции при увеличении потребности в воде
- Metabo Pump Protection: автоматическая защита от сухого хода со светодиодной индикацией для обеспечения сохранности насоса и высокого уровня безопасности пользователя
- Встроенный промывной фильтр защищает насос от загрязнений
- Встроенный обратный клапан предотвращает опорожнение насоса при отключении, что сокращает время при его повторном пуске
- Не требующий техобслуживания конденсаторный двигатель
- Защита от перегрузок: защищает двигатель от перегрева
- Система высококачественных торцевых уплотнительных колец для обеспечения продолжительного срока службы
- Долговечный корпус насоса из нержавеющей стали
- Отдельное водозаливное отверстие для простого ввода насоса в эксплуатацию
- Винтовая крышка сливного отверстия, открываемая без инструментов, для защиты от замерзания
- Для однофазного переменного тока

Системные компоненты

Принадлежности → 541



Технические данные	Насосная станция HWW 6000/25 Inox	Насосная станция HWW 6000/50 Inox
Номинальная потребляемая мощность	1.300 W	1.300 W
Макс. производительность	6.000 l/h	6.000 l/h
Макс. высота подачи	55 m	55 m
Максимальная высота всасывания	8 m	8 m
Макс. давление	5,5 bar	5,5 bar
Давление включения прикл.	1,6 bar	1,6 bar
Давление выключения прикл.	5,5 bar	5,5 bar
Всасывающий патрубок	Внутренняя резьба 1"	Внутренняя резьба 1"
Напорный патрубок	Внутренняя резьба 1"	Внутренняя резьба 1"
Емкость котла прикл.	24 l	50 l
Корпус насоса	Нержавеющая сталь	Нержавеющая сталь
Приводной вал	Нержавеющая сталь	Нержавеющая сталь
Котел	Сталь	Сталь
Количество рабочих колес	5	5
Вес	18,9 kg	22,1 kg
Длина кабеля	1,5 m	1,5 m

Объем поставки	600975	600976
№ для заказа	600975	600976
Обратный клапан	■	■
Уплотнительная лента для резьбы	■	■

Преимущества изделия

- Для автоматического водоснабжения, полива садовых участков, откачивания грунтовых вод, а также для подачи, откачивания и перекачивания чистой воды
- Электронное реле давления для автоматического включения домовой насосной станции при увеличении потребности в воде
- Metabo Pump Protection: автоматическая защита от сухого хода со светодиодной индикацией для обеспечения сохранности насоса и высокого уровня безопасности пользователя
- Многоступенчатый механизм насоса, отличающийся высокой производительностью и тихой работой
- Не требующий техобслуживания конденсаторный двигатель
- Защита от перегрузок: защищает двигатель от перегрева
- Система высококачественных торцевых уплотнительных колец для обеспечения продолжительного срока службы
- Долговечный корпус насоса из нержавеющей стали
- Отдельное водозаливное отверстие для простого ввода насоса в эксплуатацию
- Винтовая крышка сливного отверстия, открываемая без инструментов, для защиты от замерзания
- Для полива садовых участков с помощью 1-4 дождевальных установок
- Для однофазного переменного тока

Системные компоненты

Принадлежности → 541

01
02
03
04
05
06
07
08
09
10
11
12
13
14



Технические данные	Насосная станция HWW 9000/100 G
Номинальная потребляемая мощность	1.900 W
Макс. производительность	9.000 l/h
Макс. высота подачи	51 m
Максимальная высота всасывания	9 m
Макс. давление	5,1 bar
Давление включения прикл.	1,5 bar
Давление выключения прикл.	3,9 bar
Всасывающий патрубок	Внутренняя резьба 1 1/4"
Напорный патрубок	Внутренняя резьба 1"
Емкость котла прикл.	100 l
Корпус насоса	Чугун
Приводной вал	Нержавеющая сталь
Котел	Сталь
Количество рабочих колес	1
Вес	39,9 kg
Длина кабеля	1,5 m

Объем поставки	
№ для заказа	600977
Обратный клапан	■
Уплотнительная лента для резьбы	■

Преимущества изделия

- Для автоматического водоснабжения, полива садовых участков, откачивания грунтовых вод, а также для подачи, откачивания и перекачивания чистой воды
- Манометрический переключатель для автоматического включения насосной станции при повышении потребности в воде
- Не требующий техобслуживания конденсаторный двигатель
- Защита от перегрузок: защищает двигатель от перегрева
- Система высококачественных торцевых уплотнительных колец для обеспечения продолжительного срока службы
- Для полива садовых участков с помощью 1-6 дождевальных установок
- Для однофазного переменного тока

Системные компоненты

Принадлежности → 541



Технические данные	Автоматический насос для домового водоснабжения HWA 3500 Inox	Автоматический насос для домового водоснабжения HWA 4500 Inox	Автоматический насос для домового водоснабжения HWA 6000 Inox
Номинальная потребляемая мощность	1.100 W	1.300 W	1.300 W
Макс. производительность	3.500 l/h	4.500 l/h	6.000 l/h
Максимальная высота всасывания	8 m	8 m	8 m
Макс. высота подачи	45 m	48 m	55 m
Макс. давление	4,5 bar	4,8 bar	5,5 bar
Давление включения прикл.	1,6 bar	1,6 bar	1,6 bar
Давление выключения прикл.	4,5 bar	4,8 bar	5,5 bar
Всасывающий патрубок	Внутренняя резьба 1"	Внутренняя резьба 1"	Внутренняя резьба 1"
Напорный патрубок	Внутренняя резьба 1"	Внутренняя резьба 1"	Внутренняя резьба 1"
Корпус насоса	Нержавеющая сталь	Нержавеющая сталь	Нержавеющая сталь
Приводной вал	Нержавеющая сталь	Нержавеющая сталь	Нержавеющая сталь
Количество рабочих колес	1	1	5
Вес	10,6 kg	11,5 kg	13 kg
Длина кабеля	1,5 m	1,5 m	1,5 m

Объем поставки			
№ для заказа	600978	600979	600980
Обратный клапан	■		■
Уплотнительная лента для резьбы	■	■	■
Ключ для фильтра		■	

Преимущества изделия

- Для полива садовых участков с помощью 1 или 2 дождевальных установок
- Целая система компактных размеров со встроенным фильтром и обратным клапаном для облегчения монтажа
- Встроенный промывной фильтр защищает насос от загрязнений
- Встроенный обратный клапан предотвращает опорожнение насоса при отключении, что сокращает время при его повторном пуске
- Для полива садовых участков с помощью 1-3 дождевальных установок
- Многоступенчатый механизм насоса, отличающийся высокой производительностью и тихой работой
- Для полива садовых участков с помощью 1-4 дождевальных установок
- Для автоматического водоснабжения, полива садовых участков, откачивания грунтовых вод, а также для подачи, откачивания и перекачивания чистой воды
- Интеллектуальный электронный механизм для обеспечения энергосберегающего автоматического режима работы, регулируемого в зависимости от потребности
- Metabo Pump Protection: автоматическая защита от сухого хода со светодиодной индикацией для обеспечения сохранности насоса и высокого уровня безопасности пользователя
- Не требующий техобслуживания конденсаторный двигатель
- Защита от перегрузок: защищает двигатель от перегрева
- Система высококачественных торцевых уплотнительных колец для обеспечения продолжительного срока службы
- Долговечный корпус насоса из нержавеющей стали
- Отдельное водозаливное отверстие для удобного ввода насоса в эксплуатацию
- Винтовая крышка сливного отверстия, открываемая без инструментов, для защиты от замерзания

Системные компоненты

Принадлежности → 541



Технические данные	Погружной глубинный насос TVR 4000 M	Погружной глубинный насос TVR 5000 M
Номинальная потребляемая мощность	750 W	1.000 W
Макс. производительность	3.800 l/h	5.000 l/h
Макс. высота подачи	55 m	60 m
Макс. глубина погружения	20 m	20 m
Макс. давление	5,5 bar	6 bar
Напорный патрубок	Внутренняя резьба 1"	Внутренняя резьба 1"
Корпус насоса	Нержавеющая сталь/пластмасса	Нержавеющая сталь
Диаметр насоса	98 mm	98 mm
Количество рабочих колес	7	8
Вес	12 kg	12,2 kg
Длина кабеля	22 m	22 m

№ для заказа	0250400055	0250500050
--------------	------------	------------

Преимущества изделия



- 7-ступенчатый механизм насоса для обеспечения особенно высокой производительности
- Долговечный корпус насоса из высококачественной нержавеющей стали и ударопрочного пластика
- Специально разработан для больших глубин, например, в скважинах и шахтах
- Для полива садовых участков и откачивания грунтовых вод, а также для подачи, откачивания, выкачивания и перекачивания чистой воды
- Защита от перегрузок: защищает двигатель от перегрева
- Встроенный обратный клапан предотвращает опорожнение насоса при отключении, что сокращает время при его повторном пуске
- Прочная головка насоса с латунной резьбовой вставкой и крепежными проушинами для спускного троса
- Подходит для скважин Ø 100 мм (4")
- 22-метровый соединительный кабель для большой глубины погружения
- 8-ступенчатый механизм насоса для обеспечения особенно высокой производительности
- Долговечный корпус насоса из высококачественной нержавеющей стали

Системные компоненты

Принадлежности → 541



Мультиадаптер

- Для присоединения погружных насосов или насосных станций к сливным, всасывающим или садовым шлангам

	№ для заказа
 Мультиадаптер 1" наружная резьба 1" x наконечник 1" x наружная резьба 3/4" x наконечник 3/4"	0903018410*
 Мультиадаптер 1 1/4" внутренняя резьба 1 1/4" x наконечник 1 1/2" x наружная резьба 1" x наконечник 1" Двойной ниппель, наружная резьба 1 1/4"	0903061677*
 Мультиадаптер 1 1/2" наружная резьба 1 1/2" x наконечник 2" x наружная резьба 1 1/4" x наконечник 1 1/2"	0903061685*





Угловые соединительные элементы с мультиадаптером

- Для присоединения погружных насосов к быстроразъемным муфтам или сливным, всасывающим или садовым шлангам

	№ для заказа
 Угловой патрубок с мультиадаптером 1 1/4" Угловой патрубок: наружная резьба 1 1/4" / наружная резьба 1 1/4" Мультиадаптер: внутренняя резьба 1 1/4", наконечник 1 1/4", наружная резьба 1 1/4", наконечник 1"	0903064846*
 Угловой патрубок с мультиадаптером 1 1/2" Угловой патрубок: наружная резьба 1 1/2" / наружная резьба 1 1/2" Мультиадаптер: внутренняя резьба 1 1/2", наконечник 1 1/2", наконечник 1 1/4", наружная резьба 1"	0903064854*

Угловые соединительные элементы





- Для присоединения погружных насосов к быстроразъемным муфтам или сливным, всасывающим или садовым шлангам

	№ для заказа
 Угловой патрубок 1" внутренняя резьба 1" x внутренняя резьба 1" / наружная резьба 1 1/4"	0903019379*
 Угловой патрубок 1 1/4" наружная резьба 1 1/4" x наружная резьба 1 1/4" внутренняя резьба / 1"	0903053143*
 Угловой патрубок 1 1/2", высококачественная сталь внутренняя резьба 1 1/2" / наружная резьба 1 1/2"	0903064838*
 Угловой патрубок 2", высококачественная сталь внутренняя резьба 2" / наружная резьба 2"	628802000*



* Розничная упаковка

Муфта Шторца

- Для подключения погружных насосов для грязной воды к шлангам отвода муфтой Шторца С

	№ для заказа
 <p>Муфта Шторца 1 1/2" С = 2" x 1 1/2" наружная резьба</p>	0903061375*
 <p>Муфта Шторца 1 1/2" с удлинительной трубкой 100 мм Включает: Муфта Шторца, С = 2" x 1 1/2" внутренняя резьба Трубный ниппель, наружная резьба 1 1/2" x наружная резьба 1 1/2" - 100 мм Подходит для: DP 28-10 S Inox</p>	628801000*
 <p>Муфта Шторца 1 1/2" с удлинительной трубкой 300 мм Включает: Муфта Шторца, С = 2" x 1 1/2" внутренняя резьба Трубный ниппель, наружная резьба 1 1/2" x наружная резьба 1 1/2" - 300 мм Подходит для: PS 17000 SN, PS 18000 SN</p>	0903019352*
 <p>Муфта Шторца 2" С = 2" x 2" наружная резьба</p>	628800000*

Отводная гарнитура с арматурой

	№ для заказа
 <p>Отводная гарнитура, 7 м ■ Для присоединения всех погружных насосов 1", 1 1/4" и 1 1/2" при помощи мультиадаптера ■ Отводной шланг 1", черный, со спиралью из твердого ПВХ, стойкий к перегибам и износу ■ Подходит также для вытяжных установок (например, для удаления воздуха, пыли и опилок)</p> <p>Включает: Спиральный шланг 1" Шланговое резьбовое соединение 1 1/4" x 25 мм из латуни Промышленная скоба с резьбой 20 - 32 мм из нержавеющей стали</p> <p>Внутренний диаметр: 25 мм Длина: 7 м Рабочее давление: 1,5 бар Термостойкость: -10 - 60 °C</p>	628821000
 <p>Отводная гарнитура, 15 м ■ Для присоединения всех погружных насосов с муфтами Шторца С = 2" ■ Строительный/промышленный шланг 2", высокопрочная полиэфирная нить, круглотканый, прорезиненный внутри, стойкий к старению и озону, гнилоустойчивый ■ Легкосплавные муфты Storz на обоих концах ■ Муфты закреплены проволокой из нержавеющей стали</p> <p>Включает: Промышленный шланг 2" Муфты Шторца С = 2" Междулачковое расстояние: 66 мм</p> <p>Внутренний диаметр: 52 мм Толщина стенки: 2,4 мм Длина: 15 м Рабочее давление: 10 бар Давление разрыва: 30 бар Термостойкость: 0 - 60 °C</p>	0903061294*



* Розничная упаковка

Гарнитура всасывающего шланга

- Для выкачивания воды из колодцев, цистерн, прудов или ручьев
- Всасывающий шланг 1", прозрачный, со спиралью из твердого ПВХ, стойкий к перегибам и износу
- Приемная сетка с накладкой для установки поплавка



Гарнитуры всасывающего шланга Standard, с латунными фитингами

- Для подключения к стороне всасывания всех садовых насосов, насосов-автоматов и насосных станций с внутренней/внешней резьбой 1"

	№ для заказа
 <p>Гарнитура всасывающего шланга Standard, 4 м Включает: Всасывающий шланг 1" Шланговые хомуты, оцинкованная сталь Резьбовое соединение, латунь, внутренняя резьба 1" Двойной ниппель, латунь, наружная резьба 1" Шланговый наконечник/кольцо круглого сечения, латунь, наружная резьба 1" Обратный клапан, латунь, внутренняя резьба 1", с приемной сеткой, нержавеющая сталь Внутренний диаметр: 25 мм Толщина стенки: 3,2 мм Радиус изгиба: 100 мм Рабочее давление / давление разрыва: 6 бар / 18 бар Термостойкость: 0 - 60 °C Водяной столб (вакуум): 7 м</p>	0903061227*
 <p>Гарнитура всасывающего шланга Standard, 7 м Включает: Всасывающий шланг 1" Шланговые хомуты, оцинкованная сталь Резьбовое соединение, латунь, внутренняя резьба 1" Двойной ниппель, латунь, наружная резьба 1" Шланговый наконечник/кольцо круглого сечения, латунь, наружная резьба 1" Обратный клапан, латунь, внутренняя резьба 1", с приемной сеткой, нержавеющая сталь Внутренний диаметр: 25 мм Толщина стенки: 3,2 мм Радиус изгиба: 100 мм Рабочее давление / давление разрыва: 6 бар / 18 бар Термостойкость: 0 - 60 °C Водяной столб (вакуум): 7 м</p>	0903061235*

Гарнитуры всасывающего шланга Profi с латунными фитингами, тяжелое исполнение



- Для подключения к стороне всасывания всех садовых насосов, насосов-автоматов и насосных станций с внутренней/внешней резьбой 1"
- Подходит для контакта с пищевыми продуктами (питьевая вода и жидкости с содержанием спирта до 28%)

	№ для заказа
 <p>Гарнитура всасывающего шланга Profi, 4 м Включает: Всасывающий/напорный шланг 1" Зажимные хомуты, сталь двойной оцинковки Высоконапорная муфта всасывания, латунь, наконечник 1" Быстроразъемная муфта, латунь, наружная резьба 1" Шланговый наконечник/кольцо круглого сечения, латунь, наружная резьба 1" Обратный клапан, латунь, внутренняя резьба 1", с приемной сеткой, нержавеющая сталь Внутренний диаметр: 25 мм Толщина стенки: 3,4 мм Радиус изгиба: 112 мм Рабочее давление / давление разрыва: 8 бар / 24 бар Термостойкость: 0 - 65 °C Водяной столб (вакуум): 9 м</p>	0903061200*
 <p>Гарнитура всасывающего шланга Profi, 7 м Включает: Всасывающий/напорный шланг 1" Зажимные хомуты, сталь двойной оцинковки Высоконапорная муфта всасывания, латунь, наконечник 1" Быстроразъемная муфта, латунь, наружная резьба 1" Шланговый наконечник/кольцо круглого сечения, латунь, наружная резьба 1" Обратный клапан, латунь, внутренняя резьба 1", с приемной сеткой, нержавеющая сталь Внутренний диаметр: 25 мм Толщина стенки: 3,4 мм Радиус изгиба: 112 мм Рабочее давление / давление разрыва: 8 бар / 24 бар Термостойкость: 0 - 65 °C Водяной столб (вакуум): 9 м</p>	0903061219*



* Розничная упаковка

Плавающий водозабор

- Подходит для подачи воды из цистерн, прудов или ручьев
- Предотвращает всасывание посторонних частиц
- Забор воды в самом чистом месте, почти у поверхности

	№ для заказа
 <p>Поплавок Для присоединения к гарнитуре всасывающего шланга Standard и Profi Поплавок PE / 2 проушины, Ø 150 мм Кольцо из нержавеющей стали, VA</p>	0903061367*
 <p>Плавающий водозабор Для присоединения к 1" спиральным всасывающим шлангам Включает: Поплавок PE / 2 проушины, Ø 150 мм Кольцо из нержавеющей стали, VA Шланговый зажим, оцинкованная сталь Шланговый наконечник/кольцо круглого сечения, латунь, наружная резьба 1" Обратный клапан, латунь, 1" с приемной сеткой, нержавеющая сталь</p>	0903061359*



Монтажный комплект насоса

Монтажный комплект насоса с подключением всасывающей линии MSS	№ для заказа
<ul style="list-style-type: none"> ■ Все в одном пакете с иллюстрированными указаниями по монтажу ■ Фильтр для защиты насоса и дождевального оборудования от повреждений песком и частицами грязи, давление разрыва 28 бар ■ Обратный клапан: предотвращает обратный ток воды в колодец или цистерну ■ Шаровой кран (закрытый): предотвращает обратный ток воды в колодец, при техническом обслуживании в зоне всасывания, например, при очистке фильтра или демонтаже насоса ■ Быстроразъемная муфта как вариант присоединения гарнитуры всасывающего шланга ■ Уплотнительная лента: уплотнение без льна и уплотнительной пасты 	
 <p>Монтажный комплект для насоса MSS 310 - HWA/P</p> <ul style="list-style-type: none"> ■ Для подключения к всасывающей линии всех видов садовых насосов и насосов-автоматов домашнего водоснабжения с внутренней резьбой 1" ■ Для садовых насосов, насосов-автоматов в связи с небольшой монтажной высотой необходим короткий фильтр <p>Монтажная длина прилб. 310 мм</p> <p>Включает: Фильтр для садовых насосов, короткий, внутренняя резьба 1", латунь Патрон фильтра, пригодный к промывке, 80 мкм Двойной ниппель, латунь, наружная резьба 1" x наружная резьба 1" Обратный клапан, латунь, внутренняя резьба 1" x внутренняя резьба 1" Шаровой кран, латунь, никелированный, внутренняя резьба 1" x внутренняя резьба 1" Быстроразъемная муфта, латунь, наружная резьба 1" Уплотнительная лента для резьбы, катушка 12 м Ключ для отсоединения корпуса фильтра</p>	0903061260*
 <p>Монтажный комплект для насоса MSS 380 - HWW</p> <ul style="list-style-type: none"> ■ Для подключения к всасывающей линии всех видов домашних насосных станций с внутренней резьбой 1" <p>Монтажная длина прилб. 380 мм</p> <p>Включает: Фильтр для насосных станций, длинный, внутренняя резьба 1", латунь Патрон фильтра, пригодный к промывке, 80 мкм Двойной ниппель, латунь, наружная резьба 1" x наружная резьба 1" Обратный клапан, латунь, внутренняя резьба 1" x внутренняя резьба 1" Шаровой кран, латунь, никелированный, внутренняя резьба 1" x внутренняя резьба 1" Быстроразъемная муфта, латунь, наружная резьба 1" Трубный ниппель, оцинкованный, наружная резьба 1" x наружная резьба 1" x 100 мм Уплотнительная лента для резьбы, катушка 12 м Ключ для отсоединения корпуса фильтра</p>	0903061278*

* Розничная упаковка



Монтажный комплект для насоса с напорным соединением MSD

- Все в одном пакете с иллюстрированными указаниями по монтажу
- Выпускной шаровой кран с наконечником: возможность подключения садового шланга 3/4"
- Переходник для крана: альтернативный вариант присоединения системной быстроразъемной муфты
- Уплотнительная лента: уплотнение без льна и уплотнительной пасты

	№ для заказа
 <p>Монтажный комплект для насоса MSD 200 - HWW/P</p> <ul style="list-style-type: none"> ■ Для подключения к напорной линии всех видов садовых насосов и насосных станций с внутренней резьбой 1" ■ С заглушкой для простого наполнения корпуса насоса водой (например, из лейки) <p>Монтажная длина прилб. 200 мм</p> <p>Включает: Трубный ниппель, оцинкованный, наружная резьба 1" x наружная резьба 1" x 100 мм Тройник оцинкованный, внутренняя резьба 1" x внутренняя резьба 3/4 x внутренняя резьба 1" Выпускной шаровой кран, латунь, никелированный, внутренняя резьба 3/4" x наружная резьба 1" x наконечник 3/4" Соединительный элемент для крана, внутренняя резьба 1" Быстроразъемная муфта, латунь, наружная резьба 1" Заглушка с быстроразъемной муфтой, латунь Уплотнительная лента для резьбы, катушка 12 м</p>	0903061251*
 <p>Монтажный комплект для насоса MSD 1000 - HWA</p> <ul style="list-style-type: none"> ■ Для подключения к напорной линии всех видов насосных станций/автоматов домашнего водоснабжения с внешней резьбой 1" ■ Настенный монтаж предотвращает воздействие усилий от рычага крана на насосную станцию <p>Напорный шланг для гибкого соединения, рабочее давление 8 бар - давление разрыва 24 бар Монтажная длина прилб. 1000 мм</p> <p>Включает: Напорный шланг, 1 м x 3/4" Зажимные хомуты, оцинкованная сталь, 23-25 мм Угловое резьбовое соединение для шланга, латунь, внутренняя резьба 1" x наконечник 3/4" Шланговый наконечник с кольцом круглого сечения, латунь, наружная резьба 3/4" x наконечник 3/4" Фитинг с креплением к стене, латунь, внутренняя резьба 3/4" x внутренняя резьба 3/4" Выпускной шаровой кран, латунь, никелированный, внутренняя резьба 3/4" x наружная резьба 1" x наконечник 3/4" Соединительный элемент для крана, внутренняя резьба 1" Уплотнительная лента для резьбы, катушка 12 м</p>	0903061243*

Обратные клапаны

- Для подключения к всасывающей линии всех садово-огородных поливочных насосов, насосных станций и автоматов домашнего водоснабжения
- Обеспечивает бесперебойную работу и быстрое включение при повторном пуске
- Предотвращает опорожнение насоса при отключении

	№ для заказа
 <p>Обратный клапан, латунь, 1" Соединительная резьба: наружная резьба 1" x внутренняя резьба 1"</p>	628803000*
 <p>Обратный клапан, латунь, 1 1/4" Соединительная резьба: наружная резьба 1 1/4" / x внутренняя резьба 1 1/4"</p>	628805000*

* Розничная упаковка

Фильтры для садовых насосов и насосных станций / автоматов

- Для подключения к всасывающей линии всех садово-огородных поливочных насосов и насосных станций / автоматов домашнего водоснабжения
- Для садовых насосов, насосов-автоматов в связи с небольшой монтажной высотой необходим короткий фильтр
- Фильтр защищает насос и дождевальные установки от повреждений песком и частицами грязи
- Корпус и крышка из ударопрочного полипропилена
- Соединения с внутренней резьбой из латуни
- Термостойкость от 0 до 60°C



	№ для заказа
 <p>Фильтр 1" короткий Высота: 190 мм Диаметр: 120 мм Производительность: 6200 л/ч Давление разрыва: 28 бар Рабочее давление: 8 бар</p>	0903016450*
 <p>Фильтр 1" короткий, с промываемым патроном фильтра ■ В комплекте с моющимся фильтрующим элементом с нейлоновой тканью 80 мкм, против мельчайшего песка и твердых частиц</p> <p>Высота: 190 мм Диаметр: 120 мм Производительность: 6200 л/ч Давление разрыва: 28 бар Рабочее давление: 8 бар</p>	0903050314*
 <p>Фильтр 1 1/4" короткий, с промываемым патроном фильтра ■ В комплекте с моющимся фильтрующим элементом с нейлоновой тканью 80 мкм, против мельчайшего песка и твердых частиц</p> <p>Высота: 190 мм Диаметр: 120 мм Производительность: 6200 л/ч Давление разрыва: 28 бар Рабочее давление: 8 бар</p>	628816000*
 <p>Фильтр 1" длинный Высота: 310 мм Диаметр: 120 мм Производительность: 6400 л/ч Давление разрыва: 28 бар Рабочее давление: 8 бар</p>	0903009250*
 <p>Фильтр 1" длинный, с промываемым патроном фильтра ■ В комплекте с моющимся фильтрующим элементом с нейлоновой тканью 80 мкм, против мельчайшего песка и твердых частиц</p> <p>Высота: 310 мм Диаметр: 120 мм Производительность: 6400 л/ч Давление разрыва: 28 бар Рабочее давление: 8 бар</p>	0903050306*
 <p>Фильтр 1 1/4" длинный, с промываемым патроном фильтра ■ В комплекте с моющимся фильтрующим элементом с нейлоновой тканью 80 мкм, против мельчайшего песка и твердых частиц</p> <p>Высота: 310 мм Диаметр: 120 мм Производительность: 6400 л/ч Давление разрыва: 28 бар Рабочее давление: 8 бар</p>	628817000*
 <p>Фильтр 1 1/2" длинный Высота: 310 мм Диаметр: 120 мм Производительность: 13800 л/ч Давление разрыва: 28 бар Рабочее давление: 8 бар</p>	0903014253*

* Розничная упаковка

Фильтрующие элементы



Одноразовый фильтрующий элемент

- Элемент с намотанной нитью, 20 мкм
- Защищает насос и дождевальные установки от повреждений самым мелким песком и твердыми частицами



	Соединительная резьба	Исполнение	№ для заказа
	1"	Короткий	0903028432*
	1"	Длинный	0903028351*

Патрон фильтра, промываемый

- Промываемый патрон с нейлоновой сеткой 80 мкм
- Защищает насос и дождевальные установки от повреждений песком и твердыми частицами

	Соединительная резьба	Исполнение	№ для заказа
	1"	Короткий	0903028440*
	1 1/4"	Короткий	628818000*
	1"	Длинный	0903028360*
	1 1/4" + 1 1/2"	Длинный	0903028416*
	1"	Длинный	628804000*

Принадлежности для фильтра

	№ для заказа
 <p>Ключ для фильтра ■ Для отсоединения корпуса фильтра Внутренний диаметр: 120 мм</p>	0903058005*
 <p>Комплект уплотнений фильтра Подходит для фильтра 1" и 1 1/2" Включает: 1 кольцо круглого сечения для стакана фильтра, Ø 88 x 3,5 мм 1 плоское уплотнение для патрона фильтра, Ø 52 x 40 x 4 мм 2 плоских уплотнения для фильтрующего элемента, Ø 52 x 27 x 4 мм</p>	0903061316*

* Розничная упаковка

Защита от сухого хода

	№ для заказа
 <p>Hydromat HM 2 - электронный манометрический выключатель с защитой от сухого хода</p> <ul style="list-style-type: none"> ■ Для переоснастки садово-огородного поливочного насоса на насос-автомат для домашнего водоснабжения ■ Подходит также для погружных глубинных/нагнетательных насосов ■ Защита от работы всухую - это автоматическое отключение двигателя при непоступлении перекачиваемого материала (негерметичная линия всасывания, закончился запас воды) ■ Гидравлический автомат автоматически включает насос при падении давления воды и выключает при достижении макс. давления ■ Мембрана и пружина устраняют действие скачков давления ■ С предохранительным клапаном для предотвращения выхода воды в случае повреждения мембраны <p>Давление включения: прибл. 1,5 бар Напряжение: 230 В Частота: 50 / 60 Гц Класс защиты: IP 65 Макс. сила тока: 16(8) А-1,5 кВт Макс. рабочее давление: 10 бар Макс. рабочая температура: от 0° до 65°</p> <p>Соединение: Напорный патрубок, наружная резьба 1" Аппаратный патрубок, наружная резьба 1" Переходник, внутренняя резьба 1" x наружная резьба 1"</p>	0903063238*
 <p>Выключатель защиты от сухого хода</p> <ul style="list-style-type: none"> ■ Защита от сухого хода для насосных станций, автоматов водоснабжения, садово-огородных поливочных и погружных нагнетательных насосов ■ Поплавковый выключатель с кабелем длиной 10 м ■ При всасывании из цистерн, прудов или ручьев поплавковый переключатель автоматически включает и выключает насосы в зависимости от уровня воды ■ Комбинация штекер/гнездо 	0903028521
 <p>Защита от работы всухую Hydrostop</p> <ul style="list-style-type: none"> ■ В качестве дополнительной защиты от сухого хода для насосных станций ■ При отсутствии перекачиваемой среды или понижении давления воды устройство Hydrostop автоматически отключает насос (негерметичный всасывающий трубопровод, окончание запаса воды) <p>Давление отключения: 0,8 бар (минимальное давление воды) Макс. рабочее давление: 6 бар Термостойкость: от 0° до 35°</p> <p>Соединение: Напорный патрубок, внутренняя резьба 1" Аппаратный патрубок, наружная резьба 1"</p>	0903052597*



Армированный шланг

	№ для заказа
 <p>Армированный шланг</p> <ul style="list-style-type: none"> ■ Для подключения стороны всасывания/нагнетания всех насосов-автоматов и насосных станций с внешней/внутренней резьбой 1" к стационарным водопроводным системам ■ Поглощает шумы при протекании воды и гарантирует высокую безопасность благодаря двойной запрессовке соединительных фитингов ■ Оболочка из нержавеющей стали 1", внутренний сердечник из латекса ■ Нержавеющая арматура <p>Включает: Армированный шланг, наружная резьба 1" x внутренняя резьба 1" Уплотнение Ø 30 x 23 x 3 мм</p> <p>Внутренний диаметр: 25 мм Толщина стенки: 4 мм Длина: 500 мм Рабочее давление: 6 бар Давление разрыва: 18 бар Термостойкость: 0 - 65 °С</p>	0903061340*

* Розничная упаковка

Садовые разбрызгиватели

- Многофункциональные устройства для очистки и полива
- Прочная металлическая конструкция с дисковой ручкой и фиксатором
- Соединение из латуни, совместимое со всеми стандартными системами насадок
- Плавно регулируемый расход воды отдельной вращающейся ручкой
- Регулировка струи воды от полной струи до мелкокапельного распыления
- Кольцо из мягкой пластмассы на головке распылителя для защиты от повреждений
- Ручной клапан с фиксатором

	№ для заказа
 <p>Распылитель SB 2</p> <ul style="list-style-type: none"> ■ Плавная регулировка водяной струи от полной струи до мелкокапельного распыления 	0903063122*
 <p>Садовый распылитель GB 7</p> <ul style="list-style-type: none"> ■ 7 вариантов формы водяной струи от полной струи до мелкокапельного распыления 	0903060778*
 <p>Стержневой распылитель GS 10</p> <ul style="list-style-type: none"> ■ 10 вариантов формы водяной струи от полной струи до мелкокапельного распыления ■ Большая дальность действия позволяет, например, не заходить на клумбы ■ Идеален для полива подвесных цветочных горшков <p>Длина: 920 мм</p>	0903063130*

Садовые дождевальные установки

	№ для заказа
 <p>Поверхностная дождевальная установка FR 9</p> <ul style="list-style-type: none"> ■ Устойчивая металлическая конструкция для мобильного применения и надежной работы ■ Съемная грязесборная сетка для защиты дождевальных установок от повреждений песком и частицами грязи ■ Муфтовое соединение из латуни, совместимое со всеми стандартными системами насадок ■ Многофункциональное устройство для орошения площадок или небольших палисадников ■ 9 вариантов площади орошения, от круга или прямоугольника до мелкокапельного распыления ■ Требуемая площадь орошения настраивается вращением диска дождевальной установки <p>Формы орошаемой площадки: Ø окружности = макс. 10 м / 80 м² Полуокружность, r = макс. 8 м / 100 м² Квадрат макс. 8 x 8 м / 64 м² Прямоугольник макс. 16 x 2 м / 32 м²</p> <p>Соединение: Латунная накидная гайка, внутренняя резьба 3/4" Муфтовое соединение, латунь, наружная резьба 3/4"</p>	0903063149*

Уплотнительная лента для резьбы

	№ для заказа
 <p>Уплотнительная лента для резьбы</p> <ul style="list-style-type: none"> ■ уплотнение без льна и уплотнительной пасты ■ Для резьбовых соединений из металла и пластмассы <p>Длина на катушке: 12 м Ширина: 12 мм Толщина: 0,1 мм</p>	0901026319*

* Розничная упаковка

СИСТЕМА M+: ИНСТРУМЕНТЫ И ПРИНАДЛЕЖНОСТИ ИДЕАЛЬНО СОГЛАСОВАНЫ ДРУГ С ДРУГОМ ДЛЯ ДОСТИЖЕНИЯ МАКСИМАЛЬНОЙ ПРОИЗВОДИТЕЛЬНОСТИ.

Инструменты и принадлежности Metabo оптимально согласовываются на этапе разработки и тестируются вместе. Преимущество для Вас: максимальная производительность благодаря эффекту системы Metabo+.



Кусторезы

КУСТОРЕЗЫ: ЛЕГКИЕ, ТИХИЕ, МОЦНЫЕ

Кусторезы Metabo в течение десятилетий устанавливают стандарты на рынке. С запатентованными рукоятками, надежными двигателями, высококачественными ножами и превосходной эргономичностью они всегда являются верным выбором для профессиональных пользователей. С кабелем или в виде мобильного устройства с интеллектуальной аккумуляторной технологией: кусторезы Metabo обладают самым легким весом на рынке и благодаря функции мгновенной остановки ножа, предохранительной муфте и устройству защиты от ударов обеспечивают максимальную безопасность.

Крышка для замены угольных щеток (только серия 88)
Особое удобство обслуживания! Электрик может очень просто выполнить замену угольных щеток. Это экономит время и деньги.

Защита от толчков
Экстразащита предотвращает отдачу на машину и пользователя, например, при ударах о стены, корни или камни.



Крышка для замены кабеля (серии 87 и 88)
Особое удобство обслуживания! Электрик может очень просто выполнить замену сетевого кабеля. Это экономит время и деньги.

Устройство разгрузки натяжения кабеля
Эффективно предотвращает выпадение штекера из разъема удлинителя.

Оптимизированный отвод воздуха (серии 87 и 88)
Отводимый воздух направлен вниз. Это предотвращает попадание струи воздуха в глаза пользователю.

Быстрая остановка в течение 0,05 секунды
Система работает, когда не нажат хотя бы один из двух переключателей. Это предотвращает возможность случайного попадания пальцев в работающие ножи.

Компактный двухступенчатый редуктор
для работы с повышенной эффективностью

HS 8865



Особая геометрия ножа
Ножи с особой геометрией для меньшего износа, в результате чего срок службы увеличивается на 200 %.



Большая дальность действия
Запатентованная система рукояток Metabo с дополнительным выключателем увеличивает дальность действия до 50%.



AHS 36 V / AHS 36-65 V
Профессиональные кусторезы класса 36 V облегченной конструкции.



Технические данные	Аккумуляторный кусторез AHS 18-55 B	Аккумуляторный кусторез AHS 36 V	Аккумуляторный кусторез AHS 36-65 V
Вид аккумуляторного блока	Li-Ion	Li-Ion	Li-Ion
Напряжение аккумуляторного блока	18 V	36 V	36 V
Время работы на одной зарядке аккумуляторного блока	65 min	50 min	50 min
Толщина реза	18 mm	18 mm	18 mm
Длина реза	53 cm	53 cm	63 cm
Скорость реза на холостом ходу	2.700 /min	2.700 /min	2.700 /min
Вес (с аккумуляторным блоком)	3,9 kg	3,9 kg	4,1 kg
Объем поставки			
№ для заказа	600463	602177	602203
Аккумуляторный блок Li-Power (36 В/1,5 А*ч)		■	
2 аккумуляторных блока Li-Power (36 В/1,5 А*ч)			■
2 аккумуляторных блока Li-Power (18 В/4,0 А*ч)	■		
Быстрозарядное устройство ASC Ultra «AIR COOLED»			■
Зарядное устройство ASC 30-36 В «AIR COOLED»	■	■	
Футляр для хранения	■	■	■

Преимущества изделия

- Профессиональный кусторез класса 36 V облегченной конструкции.
- Аккумуляторные блоки с индикацией уровня заряда
- 3 года гарантии на аккумуляторный блок благодаря технологии Ultra-M
- Ножи с особой геометрией для меньшего износа, в результате чего срок службы увеличивается на 200 %
- Чистый рез за счет двусторонней алмазной заточки зубьев лезвия под углом 30°
- Безопасный нижний нож гарантирует высокую безопасность работы
- Высокая эффективность реза благодаря двухступенчатому понижающему редуктору
- Приятная работа благодаря вращению без вибраций, превосходной эргономичности и рукоятке с покрытием Softgrip
- Безопасность благодаря электронной системе мгновенной остановки ножа (через 0,3 секунды)
- Устройство защиты от ударов защищает пользователя и механизм передачи от отдачи
- Технология Ultra-M обеспечивает максимальную мощность, бережную зарядку, оптимальное использование энергии и длительный срок службы

Системные компоненты

Принадлежности → 555 | Аккумуляторные блоки → 64

01
02
03
04
05
06
07
08
09
10
11
12
13
14



Технические данные	Кусторез HS 45	Кусторез HS 55	Кусторез HS 65
Толщина реза	18 mm	18 mm	18 mm
Длина реза	45 cm	55 cm	65 cm
Ножевой зазор	28 mm	28 mm	28 mm
Скорость реза на холостом ходу	3.100 /min	3.100 /min	3.100 /min
Номинальная потребляемая мощность	450 W	450 W	450 W
Вес без сетевого кабеля	3,4 kg	3,6 kg	3,8 kg
Длина кабеля	0,3 m	0,3 m	0,3 m

Объем поставки

№ для заказа	620016	620017	620018
Защита от толчков	■	■	■
Футляр для хранения	■	■	■

Преимущества изделия

- Запатентованная механическая система мгновенной остановки ножа (через 0,05 секунд) для большей безопасности
- Чистый рез за счет двусторонней алмазной заточки зубьев лезвия под углом 30°
- Безопасный нижний нож гарантирует высокую безопасность работы
- Автоматическая предохранительная муфта Metabo S-automatic: защищает нож и редуктор при блокировке посторонними предметами
- Приспособление для разгрузки кабеля от натяжения предотвращает непреднамеренное отключение штепсельного соединения
- Устройство защиты от ударов защищает пользователя и механизм передачи от отдачи

Системные компоненты

Принадлежности → 555



Технические данные	Кусторез HS 8745	Кусторез HS 8755	Кусторез HS 8765
Толщина реза	20 mm	20 mm	20 mm
Длина реза	45 cm	55 cm	65 cm
Ножевой зазор	34 mm	34 mm	34 mm
Скорость реза на холостом ходу	3.100 /min	3.100 /min	3.100 /min
Номинальная потребляемая мощность	560 W	560 W	560 W
Вес без сетевого кабеля	3,8 kg	3,9 kg	4 kg
Длина кабеля	0,3 m	0,3 m	0,3 m

Объем поставки

№ для заказа	608745	608755	608765
Защита от толчков	■	■	■
Футляр для хранения	■	■	■

Преимущества изделия

- Запатентованная система рукояток Metabo с дополнительным выключателем увеличивает радиус действия до 50%
- Малый вес позволяет экономить силы при работе
- Запатентованная механическая система мгновенной остановки ножа (через 0,05 секунд) для большей безопасности
- Ножи с особой геометрией для меньшего износа, в результате чего срок службы увеличивается на 200 %
- Чистый рез за счет двусторонней алмазной заточки зубьев лезвия под углом 30°
- Безопасный нижний нож гарантирует высокую безопасность работы
- Автоматическая предохранительная муфта Metabo S-automatic: защищает нож и редуктор при блокировке посторонними предметами
- Низкая утомляемость благодаря дугообразной рукоятке эргономичной формы и оптимальному положению центра тяжести
- Нож ножниц, движущийся в противоположном направлении, для оптимальной плавности хода
- Удобный для пользователя отвод воздуха в любой рабочей ситуации
- Удобство обслуживания благодаря крышке для замены кабеля
- Приспособление для разгрузки кабеля от натяжения предотвращает непреднамеренное отключение штепсельного соединения
- Устройство защиты от ударов защищает пользователя и механизм передачи от отдачи

Системные компоненты

Принадлежности → 555



Технические данные	Кусторез HS 8855	Кусторез HS 8865	Кусторез HS 8875
Толщина реза	26 mm	26 mm	26 mm
Длина реза	55 cm	65 cm	75 cm
Ножевой зазор	34 mm	34 mm	34 mm
Скорость реза на холостом ходу	2.900 /min	2.900 /min	2.900 /min
Номинальная потребляемая мощность	660 W	660 W	660 W
Вес без сетевого кабеля	4,1 kg	4,2 kg	4,4 kg
Длина кабеля	0,3 m	0,3 m	0,3 m

Объем поставки

№ для заказа	608855	608865	608875
Защита от толчков	■	■	■
Футляр для хранения	■	■	■

Преимущества изделия

- Двухступенчатый понижающий редуктор для работы с очень большой эффективностью
- Запатентованная система рукояток Metabo с дополнительным выключателем увеличивает радиус действия до 50%
- Малый вес позволяет экономить силы при работе
- Запатентованная механическая система мгновенной остановки ножа (через 0,05 секунд) для большей безопасности
- Ножи с особой геометрией для меньшего износа, в результате чего срок службы увеличивается на 200 %
- Чистый рез за счет двусторонней алмазной заточки зубьев лезвия под углом 30°
- Безопасный нижний нож гарантирует высокую безопасность работы
- Автоматическая предохранительная муфта Metabo S-automatic: защищает нож и редуктор при блокировке посторонними предметами
- Низкая утомляемость благодаря дугообразной рукоятке эргономичной формы и оптимальному положению центра тяжести
- Нож ножниц, движущийся в противоположном направлении, для оптимальной плавности хода
- Удобный для пользователя отвод воздуха в любой рабочей ситуации
- Особое удобство обслуживания благодаря крышке для замены угольных щеток и кабеля
- Приспособление для разгрузки кабеля от натяжения предотвращает непреднамеренное отключение штепсельного соединения
- Устройство защиты от ударов защищает пользователя и механизм передачи от отдачи

Комплектующие для кусторезов

Масло для ухода за кусторезами

- На основе натурального масла, биологически разлагаемое

	№ для заказа
Масло в виде спрея для ухода за кусторезами Баллон с пульверизатором, объем 0,3 л Товарная упаковка: 1 В упаковке 6	630475000
Масло для ухода за кусторезами 1 л Товарная упаковка: 1 В упаковке 6	630474000

Нож для кусторезов для моделей Quick

- Для быстрой, безинструментальной замены ножа
- Для обрезки кустов ножами разной длины: большие участки - длинной ножевой траверсой; придание точной формы - короткой ножевой траверсой
- Все ножи подходят для любых кусторезов с системой замены ножа «Quick»

	Длина ножа мм	№ для заказа
	450	624575000
	550	624576000
	650	624577000
	750	624578000

Комплектующие для цепных пил

Пильные цепи

	№ для заказа
Пильная цепь Для Kt 1441; шаг: 3/8"; количество звеньев: 57	631670000*
Пильная цепь Для Kt 1440; шаг: 3/8"; количество звеньев: 59	631435000*

* Розничная упаковка

MetaLoc

- Очень прочные, небуьющиеся боксы с широкой ручкой для переноски
- Продуманная система организации внутреннего пространства бокса для инструментов... - нужные принадлежности всегда с нужным инструментом - специальные вставки для принадлежностей - и хранение мелких деталей
- ... и бокс к боксу - их можно складывать друг на друга и присоединять друг к другу - упорядоченная система хранения в мастерской, в машине, везде
- Разнообразное использование, например, благодаря вкладышам индивидуальной формы из пеноматериала (принадлежности)
- Даже при экстремальных температурах бокс MetaLoc сохраняет отличную форму (от -40° до +90°C)
- Никаких выступающих частей и, таким образом, никакой опасности зацепления, например на стройплощадке

MetaLoc для инструментов



MetaLoc II
Габариты: 396 x 296 x 157,5 мм

	№ для заказа
MetaLoc II MetaLoc II, пустой, без вставок	626431000
MetaLoc II Подходит для фрезеров для снятия лака Lf 724	626434000
MetaLoc II Подходит для PowerMaxx 12, PowerImpact, PowerMaxx BS, PowerMaxx SSD	626440000
MetaLoc II Подходит для PowerMaxx ASE	626441000
MetaLoc II Подходит для SRE 4350/ 4351 TurboTec	626442000
MetaLoc II Подходит для STE/ STEB 140, STA 18 LTX	626443000
MetaLoc II Подходит для BE 75/ 1300 Quick, SBE 850	626444000
MetaLoc II Подходит для всех аккумуляторных винтовертов и ударных винтовертов	626446000
MetaLoc II Подходит для всех технических фенов	626447000



MetaLoc III
Габариты: 396 x 296 x 210 мм

	№ для заказа
MetaLoc III пустой MetaLoc III, без вставок	626432000
MetaLoc III Подходит для SXE 425/ 450 TurboTec	626436000



MetaLoc IV
Габариты: 396 x 296 x 315 мм

	№ для заказа
MetaLoc IV пустой MetaLoc IV, без вставок	626433000
MetaLoc IV Подходит для OFE 1229	626435000
MetaLoc IV Подходит для KS 55 FS, KSE 55 Vario, KS 66 Plus, KS 68 Plus Габариты: 396 x 296 x 315 мм	626438000

MetaLoc с вставками для принадлежностей



MetaLoc II
MetaLoc II с вкладкой из пенополиуретана

Metadepot



Metadepot
 ■ Для практичного крепления труб, кабеля и принадлежностей
 ■ Обеспечивает комбинирование универсальных пылесосов Metabo с системой MetaLoc
 подходит для: ASR 2025, ASR 2050, SHR 2050 M, ASR 25 L SC, ASR 50 L SC, ASR 50 M SC
 Товарная единица: 1



Пластиковые кейсы

Пластиковый кейс MC 10 / MC 20



- Пластиковые кейсы из особо прочного материала с крепкими металлическими замками, что обеспечивает длительный срок службы кейса.
- Оптимизированная рукоятка для удобной переноски двух кейсов в одной руке
- Опциональное дополнение кейса боксами для принадлежностей "PlusBox R" и "PlusBox L" (принадлежности). Сбоку на кейс можно установить до двух боксов PlusBox.

	№ для заказа
Пластиковый кейс MC 20 базовый Пластиковый кейс с перфорированным вкладышем из пенопласта для индивидуальной организации пространства. Подходит для дрелей и ударных дрелей, аккумуляторных винтовертов, аккумуляторных ударных дрелей, перфораторов, комбинированных перфораторов, мультиперфораторов (класс 2-3 кг), всех угловых шлифовальных машин (сеть + аккумулятор) с дисками до Ø 125 мм, фрезеров для снятия лака, лобзиков, отверток и т. д. фирмы Metabo. Габариты: 495 x 320 x 132 мм	623854000
Пластиковый кейс MC 20 WS Пластиковый кейс, подходящий для всех угловых шлифовальных машин с дисками Ø до 125 мм. Габариты: 495 x 320 x 132 мм	623857000
Пластиковый кейс MC 10 Akku-BS / Akku-SB Пластиковый кейс, подходящий для всех аккумуляторных дрелей, аккумуляторных ударных дрелей и аккумуляторных ударных винтовертов Габариты: 495 x 320 x 112 мм	623855000
Пластиковый кейс MC 10 BH/SB Пластиковый кейс, подходящий для всех перфораторов, комбинированных перфораторов (кроме KHE 3250 и KHE 3251), мультиперфораторов (класса 2-3 кг) и всех ударных дрелей Габариты: 495 x 320 x 112 мм	623856000

	№ для заказа
Пластиковый кейс MC 10 STE Пластиковый кейс, подходящий для всех лобзиков Metabo с корпусом редуктора из алюминиевого литья Габариты: 495 x 320 x 112 мм	623858000
Пластиковый кейс MC 05 базовый Пластиковый кейс с перфорированным вкладышем из пенопласта для индивидуальной организации пространства. Подходит для аккумуляторных дрелей-винтовертов, аккумуляторных ударных дрелей, фрез для удаления краски, лобзиков, винтовертов Metabo. Габариты: 390 x 320 x 111,5 мм	623860000
Пластиковый кейс MC 05 Akku-BS / Akku-SB Пластиковый кейс, подходящий для всех аккумуляторных дрелей, аккумуляторных ударных дрелей и аккумуляторных ударных винтовертов Габариты: 390 x 320 x 111,5 мм	623859000

Боксы для принадлежностей к кейсам MC 10 / MC 20



- Пластиковый кейс для индивидуального хранения различных принадлежностей
- Опциональное дополнение кейсов для инструмента MC 10 и MC 20
- Сбоку на кейс можно установить до двух боксов PlusBox
- Стандартно оснащается тремя перегородками и настенным держателем



	№ для заказа
PlusBox L Специально для установки на левую сторону кейса Габариты: 116 x 320 x 112 мм	623851000
PlusBox R Специально для установки на правую сторону кейса Габариты: 116 x 320 x 112 мм	623852000





Другие пластиковые кейсы



	№ для заказа
Пластиковый кейс Пластиковый кейс, подходящий для SXE 425 Turbo Tec, SXE 450 Turbo Tec, SXE 425, SXE 425 XL, SXE 450 Duo Габариты: 165 x 515 x 275 мм	623894000
Пластиковый кейс Пластиковый кейс, подходящий для всех угловых шлифовальных машин с дисками Ø 180 мм и 230 мм Габариты: 175 x 730 x 315 мм	625451000

Ящики из листовой стали для переноски

	№ для заказа
 Ящик из листовой стали для переноски Для всех угловых шлифовальных машин с шлифовальными кругами Ø 180 мм и 230 мм Габариты: 170 x 675 x 275 мм	623874000
 Ящик из листовой стали для переноски Для рубанков Но 0882 Габариты: 195 x 395 x 285 мм	631382000

Сумки для инструментов

	№ для заказа
 Сумка для инструментов (малая) <ul style="list-style-type: none"> ■ Прочная и компактная сумка для инструментов Metabo ■ Внутри сумки находятся три отделения с ремнями на липучках для двух комплектов аккумуляторов и зарядного устройства ■ На наружной стороне имеется объемный карман с застежкой-молнией и еще два маленьких кармана слева и справа на боковых сторонах на липучках для быстрого доступа ■ Удобные мягкие прокладки по бокам и плечевой ремень с прокладкой ■ Три светоотражательных логотипа Metabo для оптимальной видимости на стройплощадке ■ Стабильная вшитая пластина дна с надетыми на нее ножками-рейками для защиты содержимого сумки ■ Материал: водоотталкивающий и нервущийся полиэстер 600D ■ Габариты: 460 x 260 x 280 мм 	657006000
 Сумка для инструментов (большая) <ul style="list-style-type: none"> ■ Большая, практичная сумка для инструментов Metabo ■ Внутри сумки находятся пять отделений с ремнями на липучках для трех комплектов аккумуляторов, зарядного устройства и принадлежностей ■ С наружной стороны два просторных кармана на замках-молниях и еще три маленьких кармана для быстрого доступа ■ Удобные мягкие прокладки по бокам и плечевой ремень с прокладкой ■ Три светоотражательных логотипа Metabo для оптимальной видимости на стройплощадке ■ Стабильная вшитая пластина дна с надетыми на нее ножками-рейками для защиты содержимого сумки ■ Материал: водоотталкивающий и нервущийся полиэстер 600D ■ Габариты: 670 x 290 x 325 мм 	657007000

Защитные очки		№ для заказа
	Рабочие защитные очки <ul style="list-style-type: none"> ■ Прекрасная защита со всех сторон, широкое поле зрения благодаря стеклам специальной формы ■ Прекрасная вентиляция благодаря оптимальной концепции встроенных дужек ■ Специальное покрытие (снаружи устойчивое к царапинам, изнутри не запотевающее) ■ Стекло бесцветное, UV 2 - 1,2 	623751000*
	Рабочие защитные очки <ul style="list-style-type: none"> ■ Прекрасная защита со всех сторон, широкое поле зрения благодаря стеклам специальной формы ■ Прекрасная вентиляция благодаря оптимальной концепции встроенных дужек ■ Специальное покрытие (снаружи устойчивое к царапинам, изнутри не запотевающее) ■ Стекло серое, UV 5 - 2,5 	623752000

Рабочие перчатки M1		№ для заказа
	<ul style="list-style-type: none"> ■ Удобные защитные перчатки ■ Со стороны ладони покрыты шероховатой мягкой синтетической кожей Amaga; высокая степень подвижности и удержания предметов ■ Защита от механической нагрузки ■ Износостойкие; воздухопроницаемые ■ Не содержат известных веществ, вызывающих аллергию ■ DIN EN 388 (2121) 	
Рабочие перчатки M1, размер 9		623757000*
Рабочие перчатки M1, размер 10		623758000*

Рабочие перчатки M2		№ для заказа
	<ul style="list-style-type: none"> ■ Вязаные перчатки по форме руки с 5 пальцами из полиамида/спандекса; Поверхность ладони из черного нитрила/ полиуретана ■ Воздухопроницаемые ■ Высокая надежность удержания предметов ■ Не содержат известных веществ, вызывающих аллергию ■ DIN EN 388 (3131) 	
Рабочие перчатки M2, размер 9		623759000*
Рабочие перчатки M2, размер 10		623760000*

Набор бит, 15 предметов			
<ul style="list-style-type: none"> ■ Инструментальные насадки из хромованадиевой стали (качество S2); с цветовой кодировкой: для быстрого и простого нахождения подходящей насадки; высококачественный прочный футляр; привлекательный дисплей ■ Магнитный быстросменный переходник 			
	включает:	Кол-во в упаковке / дисплее	№ для заказа
	Насадки S2, L = 25 мм (14 шт.): ⊕ PH1, PH2 ⊕ PZ1, PZ2 ⊖ SL4, SL6 ⊖ H3, H4, H5 ⊕ T10, T15, T20, T25, T30 1 магнитный держатель быстросменных насадок	1 шт. / 24 шт.	626703000

Набор бит и головок, 26 предметов			
<ul style="list-style-type: none"> ■ Инструментальные насадки из хромованадиевой стали (качество S2); с цветовой кодировкой: для быстрого и простого нахождения подходящей насадки; высококачественный прочный футляр; привлекательная подставка под товар ■ Высококачественная трещотка; торцевые головки из хромованадиевой стали 			
	включает:	Кол-во в упаковке / дисплее	№ для заказа
	Насадки S2, L = 25 мм (18 шт.): ⊕ PH1, PH2, PH3 ⊕ PZ1, PZ2, PZ3 ⊖ SL4, SL5,5, SL6,5 ⊖ H3, H4, H5, H6 ⊕ T10, T15, T20, T25, T30 Торцевые головки (6 шт.): 1/4", 6 мм, 7 мм, 8 мм, 10 мм, 13 мм; 1 удлинитель 1 трещотка	1 шт. / 12 шт.	626701000

Набор бит, 29 предметов			
<ul style="list-style-type: none"> ■ Инструментальные насадки из хромованадиевой стали (качество S2); насадки с цветовой кодировкой: для быстрого и простого нахождения подходящей насадки; магнитный быстросменный переходник; высококачественный, прочный футляр специального дизайна Metabo, выдвижное крепление с отверстием евростандарта; привлекательный дисплей 			
	включает:	Кол-во в упаковке / дисплее	№ для заказа
	Насадки S2, L = 25 мм (21 шт.): ⊕ PH1 x 1, PH2 x 2, PH3 x 1 ⊕ PZ1 x 1, PZ2 x 2, PZ3 x 1 ⊖ SL3 x 1, SL5 x 1 ⊖ H3 x 1, H4 x 1, H5 x 1, H6 x 1 ⊕ T10 x 1, T15 x 1, T20 x 2, T25 x 1, T30 x 1, T40 x 1 L = 50 мм (6 шт.): ⊕ PH2 x 1 ⊕ PZ2 x 1 ⊕ T20 x 1, T25 x 1 ⊖ SL4 x 1 ⊖ H4 x 1 1 переходник 1 магнитный держатель быстросменных насадок	1 шт. / 12 шт.	626710000

Набор бит, 29 предметов + карманный фонарик			
<ul style="list-style-type: none"> ■ Инструментальные насадки из хромованадиевой стали (качество S2); насадки с цветовой кодировкой: для быстрого и простого нахождения подходящей насадки; магнитный быстросменный переходник; высококачественный, прочный футляр специального дизайна Metabo, выдвижное крепление с отверстием евростандарта; привлекательный дисплей; карманный фонарик: CREE-LED, 100 лм, дальность освещения 100 м, длительность свечения 180 мин 			
	включает:	Кол-во в упаковке / дисплее	№ для заказа
	Насадки S2, L = 25 мм (21 шт.): ⊕ PH1 x 1, PH2 x 2, PH3 x 1 ⊕ PZ1 x 1, PZ2 x 2, PZ3 x 1 ⊖ SL3 x 1, SL5 x 1 ⊖ H3 x 1, H4 x 1, H5 x 1, H6 x 1 ⊕ T10 x 1, T15 x 1, T20 x 2, T25 x 1, T30 x 1, T40 x 1 L = 50 мм (6 шт.): ⊕ PH2 x 1 ⊕ PZ2 x 1 ⊕ T20 x 1, T25 x 1 ⊖ SL4 x 1 ⊖ H4 x 1 1 переходник 1 магнитный держатель быстросменных насадок 1 карманный фонарик	1 шт. / 12 шт.	626721000

Набор бит, 32 предмета

- Инструментальные насадки из хромованадиевой стали (качество S2); с цветовой кодировкой: для быстрого и простого нахождения подходящей насадки; высококачественный прочный футляр; привлекательный дисплей
- Магнитный быстросменный переходник
- С переходником для сменных головок к торцевому ключу (переходник для торцевых головок)

включает:	Кол-во в упаковке / дисплее	№ для заказа
 <p>Насадки S2, L = 25 мм (30 шт.): ⊕ PH1, PH2x2, PH3 ⊕ PZ1, PZ2x2, PZ3 ⊖ SL3, SL4, SL5, SL6 ⊖ H3, H4, H5, H6 ⊕ T10, T15, T20, T25, T27, T30, T40 ⊕ T10, T15, T20, T25, T27, T30, T40</p>	1 переходник 1 магнитный держатель быстросменных насадок, 65 мм	1 шт. / 12 шт. 626700000

- Инструментальные насадки из хромованадиевой стали (качество S2); с цветовой кодировкой: для быстрого нахождения подходящей насадки
- Магнитный быстросменный переходник

включает:	Кол-во в упаковке / дисплее	№ для заказа
 <p>Насадки S2, L = 25 мм ⊕ T10 x 3; T15 x 3; T20 x 6 T25 x 6; T27 x 3; T30 x 6; T40 x 4</p>	1 магнитный держатель насадок, 65 мм	1 шт. / 12 шт. 626709000

Набор бит, 56 предметов

- Инструментальные насадки из хромованадиевой стали (качество S2); с цветовой кодировкой: для быстрого и простого нахождения подходящей насадки; высококачественный прочный футляр; привлекательный дисплей
- Магнитный быстросменный переходник

включает:	Кол-во в упаковке / дисплее	№ для заказа
 <p>Насадки S2, L = 25 мм (48 шт.): ⊕ PH1x3, PH2x3, PH3x3 ⊕ PZ1x3, PZ2x3, PZ3x3 ⊖ SL4x2, SL5x2, SL6x2 ⊖ H3, H4, H5 ⊕ T10x2, T15x2, T20x2, T25x2, T27x2, T30x2, T40x2 ⊕ T10, T15, T20, T25, T27, T30, T40</p>	L = 75 мм (7 шт.): ⊕ PH2, PH3 ⊕ PZ1, PZ2 ⊖ SL6 ⊕ T20, T25 1 магнитный держатель быстросменных насадок	1 шт. / 12 шт. 626702000

Набор бит, 71 предметов

- Инструментальные насадки из хромованадиевой стали (качество S2); с цветовой кодировкой: для быстрого и простого нахождения подходящей насадки; высококачественный прочный футляр; привлекательный дисплей
- Магнитный быстросменный переходник и держатель насадок

включает:	Кол-во в упаковке / дисплее	№ для заказа
 <p>Насадки S2, L = 25 мм (60 шт.): ⊕ PH1x3, PH2x6, PH3x3 ⊕ PZ1x3, PZ2x6, PZ3x3 ⊖ SL4x3, SL6x3 ⊖ H4x3, H5x3, H6x3 ⊕ T10x3, T15x3, T20x3, T25x3, T27x3, T30x3, T40x3</p>	L = 75 мм (9 шт.): ⊕ PH1, PH2, PH3 ⊕ PZ1, PZ2 ⊖ SL4, SL6 ⊕ T20, T25 1 магн. держатель быстросменных насадок, 1 магн. держатель насадок	1 шт. / 6 шт. 626704000

Набор принадлежностей в кейсе, 55 предметов

- Высококачественный прочный бокс специального дизайна Metabo; привлекательная подставка под товар

включает:	Кол-во в упаковке / дисплее	№ для заказа
 <p>Сверла по металлу HSS-TiN (14 штук): Ø 1,5 mm x 2; Ø 2 mm x 2; Ø 2,5 mm; Ø 3 mm x 2; Ø 3,5 mm; Ø 4 mm; Ø 4,5 mm; Ø 5 mm; Ø 5,5 mm; Ø 6 mm; Ø 6,5 mm</p> <p>Твердосплавные сверла по камню (7 шт.): Ø 4 mm; Ø 5 mm; Ø 6 mm x 2; Ø 7 mm; Ø 8 mm; Ø 10 mm</p> <p>Хромованадиевые сверла по дереву (5 шт.): Ø 4 mm, Ø 5 mm, Ø 6 mm, Ø 8 mm, Ø 10 mm</p> <p>Плоские сверла по дереву (2 шт.): Ø 16 mm; Ø 22 mm</p>	Насадки S2, L = 25 мм (18 шт.): ⊕ PH1, PH2 x 2, PH3 ⊕ PZ1, PZ2 x 2, PZ3 ⊖ SL4, SL6, SL7 ⊖ H3, H4, H5, H6 ⊕ T15, T20, T25 Торцевые головки (4 шт.): 7 mm, 8 mm, 9 mm, 10 mm 1 шаблон 1 нож для обоев 1 магнитный держатель насадок 1 зенкер 1 переходник для торцевого ключа	1 шт. / 6 шт. 626707000

Набор принадлежностей в кейсе, 86 предметов

- Высококачественный прочный бокс специального дизайна Metabo; привлекательный дисплей

включает:	Кол-во в упаковке / дисплее	№ для заказа
 <p>Сверла по металлу HSS- TiN (14 шт.): Ø 1,5 mm x 2, Ø 2 mm x 2, Ø 2,5 mm, Ø 3 mm x 2, Ø 3,5 mm, Ø 4 mm, Ø 4,5 mm, Ø 5 mm, Ø 5,5 mm, Ø 6 mm, Ø 6,5 mm</p> <p>Твердосплавные сверла по камню (7 шт.): Ø 4 mm, Ø 5 mm, Ø 6 mm x 2, Ø 7 mm, Ø 8 mm, Ø 10 mm</p> <p>Хромованадиевые сверла по дереву (5 шт.): Ø 4 mm, Ø 5 mm, Ø 6 mm, Ø 8 mm, Ø 10 mm</p> <p>Плоские сверла по дереву (4 шт.): Ø 12 mm, Ø 16 mm, Ø 19 mm, Ø 25 mm</p>	Насадки S2, L = 25 мм (32 шт.): ⊕ PH0, PH1 x 2, PH2 x 2, PH3 x 2 ⊕ PZ0, PZ1 x 2, PZ2 x 2, PZ3 x 2 ⊖ SL3, SL4 x 2, SL6 x 2, SL7 ⊖ H3, H4, H5 x 2, H6 ⊕ T10, T15 x 2, T20 x 2, T25, T30 L = 50 мм (8 шт.): ⊕ PH1, PH2, PH3 ⊕ PZ1, PZ2, PZ3 ⊕ T15, T20 Ограничитель глубины (4 шт.): 3 мм, 5 мм, 8 мм, 10 мм Торцевые головки (8 шт.): 5 мм, 6 мм, 7 мм, 8 мм, 9 мм, 10 мм, 11 мм, 12 мм 1 x Зенкер по дереву 1 x Магнитный битодержатель 1 x Ø Шаблон 1 x Ключ с внутренним шестигранником	1 шт. / 6 шт. 626708000

Кассета со сверлами по дереву, 8 предметов

- В высококачественной прочной пластиковой кассете специального дизайна Metabo, выдвижное крепление с отверстием евростандарта
- Спиральное сверло по дереву из высокосортной хромованадиевой стали, закаленное, с центрирующим острием для использования при работе с твердым и мягким деревом, фанерой, ДСП и т.д.

включает:	Кол-во в упаковке / дисплее	№ для заказа
 <p>Ø 3 mm, Ø 4 mm, Ø 5 mm, Ø 5,5 mm, Ø 6 mm, Ø 7 mm, Ø 8 mm, Ø 10 mm</p>	1 шт. / 10 шт.	626705000

Кассета со сверлами по камню, 8 предметов

- В высококачественной прочной пластиковой кассете специального дизайна Metabo, выдвижное крепление с отверстием евростандарта
- Твердосплавные сверла по камню, для перфораторов и ударных дрелей, фрезерованная спираль, подходит для сверления кирпича, каменной кладки и т.д.

включает:	Кол-во в упаковке / дисплее	№ для заказа
 Ø 3 mm, Ø 4 mm, Ø 5 mm, Ø 5,5 mm, Ø 6 mm, Ø 7 mm, Ø 8 mm, Ø 10 mm	1 шт. / 10 шт.	626706000

Набор бит, 9 предметов

- Инструментальные насадки с цветовой кодировкой; магнитный держатель насадок

состоит из	Исполнение	Кол-во в упаковке / дисплее	№ для заказа
 Насадки S2, L = 25 мм (8 шт.): ⚙ PH1, PH2 ⚙ PZ1, PZ2 ⚙ SL5,5 ⚙ H4 ⚙ T20, T25 1 магнитный держатель насадок	9 предметов	1 шт. / 21 шт.	630419000

Кассета SDS-plus, 4 предмета

- 4 предмета, в пластиковой кассете
- Сверло SDS-plus с высококачественным острием из твердого металла
- Динамичная долотообразная сверлильная головка
- Большая спираль в форме S для быстрого отвода буровой муки
- Хорошая производительность сверления при высокой долговечности
- Подходит для применения в бетоне, каменной кладке, природном камне

Диаметр	Длина	Кол-во в упаковке / дисплее	№ для заказа
 Ø 5, 6, 8, 10 mm	L = 160 mm	1 шт. / 10 шт.	625580000

Набор зубил SDS-plus, 2 предмета

- Включает 1 пикообразное зубило L = 200мм, 1 плоское зубило 20 x 200 мм
- Для общих работ по долблению и вскрытию каменной кладки, бетона и мягкого камня.

Исполнение	Кол-во в упаковке / дисплее	№ для заказа
 2 предмета	1 шт. / 6 шт.	630486000

Набор зубил SDS-max из 2 предметов

- Включает: 1 пикообразное зубило L= 360 мм, 1 плоское зубило 25 x 360 мм
- Для общих работ по долблению и вскрытию каменной кладки, бетона и мягкого камня.

Исполнение	Кол-во в упаковке / дисплее	№ для заказа
 2 предмета	1 шт. / 6 шт.	623309000

Кассета со сверлами HSS-R

- Сверло по металлу HSS-R, роликовая прокатка, цилиндрическое, тип N, 118° заточка на боковой поверхности конуса, поверхность черная, в металлической кассете
- Подходит для сверления отверстий в стали, цветных металлах, легированном и нелегированном стальном литье; прочность при растяжении до 900 Н/мм²

Диаметр x отверстие	Исполнение	Кол-во в упаковке / дисплее	№ для заказа
 1-10 x 0,5 mm	19 предметов	1 шт. / 6 шт.	627151000
1-13 x 0,5 mm	25 предметов	1 шт. / 4 шт.	627152000

Кассета со сверлами HSS-G

- Сверло по металлу HSS-G, шлифовка, цилиндрическое, DIN 338, тип N, 135° крестообразная подточка, поверхность неокрашенная, в металлической кассете
- Для сверления отверстий в стали, легированном и нелегированном стальном литье, сером и ковком чугуна, чугуне со сфероидальными включениями графита, металлокерамике, нейзильбере, графите, цветных металлах, полимерных материалах; прочность при растяжении до 900 Н/мм²

Диаметр x отверстие	Исполнение	Кол-во в упаковке / дисплее	№ для заказа
 1-10 x 0,5 mm	19 предметов	1 шт. / 6 шт.	627153000
1-13 x 0,5 mm	25 предметов	1 шт. / 4 шт.	627154000

Кассета со сверлами HSS-TiN

- Сверло по металлу HSS-TiN, покрытие из нитрида титана, шлифованная спираль, цилиндрическое, тип N, 135° крестообразная заточка, поверхность золотистая, в металлической кассете. Сверло HSS-TiN не подходит для обработки алюминия!
- Ø 1-10 x 0,5 мм; для сверления отверстий в стали, легированном и нелегированном стальном литье, сером чугуне, цветных металлах, полимерных материалах; прочность при растяжении до 900 Н/мм²

Диаметр x отверстие	Исполнение	Кол-во в упаковке / дисплее	№ для заказа
 1-10 x 0,5 mm	19 предметов	1 шт. / 6 шт.	627156000

Кассета со сверлами HSS-Co

- Сверло по металлу HSS-Co, легированное кобальтом исполнение, шлифованная спираль, цилиндрическое, тип N, 135° крестообразная заточка, поверхность бронзовая, 19 шт., в металлической кассете
- Ø 1-10 x 0,5 мм; для сверления стали, нержавеющей стали VA, стального литья, цветных металлов, полимерных материалов, специальных сплавов; прочность при растяжении до 1100 Н/мм²

Диаметр x отверстие	Исполнение	Кол-во в упаковке / дисплее	№ для заказа
 1-10 x 0,5 mm	19 предметов	1 шт. / 6 шт.	627157000

Отрезные круги Ipoх, TF 41, в жестяной коробке

- Универсальный круг для обработки нержавеющей стали/высококачественной стали.
- С низким содержанием железа, серы и хлора (Fe + S + Cl ≤ 0,1 %)
- Высокая производительность реза при достаточно большом сроке службы
- Меньший расход материалов, экономия сил, меньшая нагрузка на электродвигатель



Класс качества	Диаметр x толщина x отверстие	Исполнение	Макс. число оборотов	Товарная / упаковочная единица	№ для заказа
A 60 R	115 x 1 x 22,23 mm	прямой	13.200 /min	1/10 шт.	616358000
A 60 R	125 x 1 x 22,23 mm	прямой	13.200 /min	1/10 шт.	616359000

Алмазный отрезной круг Universal, сегментированный

- Для всех общих строительных материалов, таких как: бетон, мокрый бетон, твердый песчаник, необожженный кирпич.
- Спеченные алмазные сегменты
- Высота сегмента: 7,0 мм
- Максимальная рабочая скорость: 80 м/с



Диаметр x отверстие	Ширина сегмента	Макс. число оборотов	Кол-во в упаковке / дисплее	№ для заказа
115 x 22,23 mm	7 mm	13.300 /min	1 шт. / 10 шт.	624306000
125 x 22,23 mm	7 mm	12.200 /min	1 шт. / 10 шт.	624307000
150 x 22,23 mm	7 mm	10.200 /min	1 шт. / 10 шт.	624308000
180 x 22,23 mm	7 mm	8.500 /min	1 шт. / 10 шт.	624309000
230 x 22,23 mm	7 mm	6.600 /min	1 шт. / 10 шт.	624310000

Набор лобзиковых пилок, 10 предметов, для дерева+металла+пластика

- Подходит для Metabo, AEG, Atlas Copco, Black & Decker, Bosch, DeWalt, Elu, Festo, Hitachi, Holz-Her, Kress, Makita, Skil ...
- 10 кассет в готовом к продаже дисплее
- Для дерева, металла и пластика
- Включает 623646000, 623634000, 623631000 x 2, 623633000 x 2, 623632000, 623639000, 623638000, 623637000
- (Соответствует: T119BO, T101B, T119B x 2, T144D x 2, T111C, T127D, T118B, T118A)



Для материалов	Количество в комплекте	Кол-во в упаковке / дисплее	№ для заказа
дерево, металл, полимерные материалы	10 шт.	1 шт. / 10 шт.	623599000

Набор фрез, 6 предметов

- Включает: 2 фрезы для выборки пазов: 8мм; 12мм; 1 галтельная фреза: 12,7 мм, R 6,3 мм; 1 закруглительная фреза с шарикоподшипником: 21,8 мм, R 6,3 мм; 1 профильная фреза с шарикоподшипником: 25 мм, R 4,5 мм; 1 фреза для выбора V-пазов 12,7 мм 14°



Исполнение	Кол-во в упаковке / дисплее	№ для заказа
6 предметов	1 шт. / 6 шт.	631040000

Набор фрез, 15 предметов

- Включает: 4 фрезы для выборки пазов: 6 мм; 10 мм; 12 мм; 16 мм; 3 галтельные фрезы: 12,7 мм, R 6,3 мм; 9,5 мм, R 4,8 мм; 21,8 мм, R 6,3 мм; 1 фреза для фасок/пригоночная фреза: 31,5 мм, 45°; 1 фреза для выбора V-пазов 12,7 мм 90°; 2 закруглительные фрезы: 28,1 мм, R 9,5 мм; 21,8 мм, R 6,3 мм; 1 пригоночная фреза: 12,7 мм; 1 шипорезная фреза: 12,7 мм, 14°; 1 профильная фреза: 25 мм, R 4,5 мм; 1 фреза для выборки паза: 22,2 мм



Исполнение	Кол-во в упаковке / дисплее	№ для заказа
15 предметов	1 шт. / 6 шт.	631039000

МОДУЛИ С ПРИНАДЛЕЖНОСТЯМИ: ПРОДУМАНЫ. ВПЛОТЬ ДО МЕЛЬЧАЙШИХ ДЕТАЛЕЙ.

Высокое качество принадлежностей Metabo и их оптимальная презентация - залог успешной и выгодной торговли.



- Привлекательные модули для продажи ходовой продукции, например, сверл, коронок, лобиковых пилкок
- Запираемые торговые шкафы для сверл
- Четкая информация об изделиях с цветовой индикацией на указателях
- Позади подъемной планки-указателя - наименование артикула с кодом EAN, номером для заказа, размерами и полем для цены. Гарантирует быстрое и точное опознавание изделия и простой дозаказ. Гибкая система крючков и прочное закрепление изделий

- Возможности установки на любой стенке с отверстиями, в системе презентация оснастки Metabo или в качестве отдельного стенда
- Всегда в поле зрения клиента
- Немой продавец, который расскажет все!

Модули для сверл, размер модуля 49 x 60 x 36 см

Сверло по металлу HSS-G
Основной вариант комплектации
144 шт.
№ для заказа 690073000

Ø x общ. длина мм	шт.	№ для заказа
1,0 x 34	5	627950000
1,5 x 40	5	627951000
2,0 x 49	5	627952000
2,5 x 57	5	627953000
3,0 x 61	10	627954000
3,2 x 65	5	627955000
3,5 x 70	5	627957000
4,0 x 75	10	627958000
4,2 x 75	5	627960000
4,5 x 80	5	627961000
4,8 x 86	5	627962000
5,0 x 86	10	627963000
5,5 x 93	5	627966000
6,0 x 93	10	627967000
6,5 x 101	5	627968000
6,8 x 109	3	627969000
7,0 x 109	5	627970000
7,5 x 109	3	627971000
8,0 x 117	10	627973000
8,5 x 117	5	627975000
9,0 x 125	3	627976000
9,5 x 125	3	627977000
10,0 x 133	5	627978000
10,5 x 133	2	627980000
11,0 x 142	2	627981000
11,5 x 142	2	627982000
12,0 x 151	2	627983000
12,5 x 151	2	627984000
13,0 x 151	2	627985000

Сверло по металлу HSS-Co
Основной вариант комплектации
168 шт.
№ для заказа 690074000

Ø x общ. длина мм	шт.	№ для заказа
1,0 x 34	10	627430000
1,5 x 40	5	627431000
2,0 x 49	10	627432000
2,5 x 57	5	627433000
3,0 x 61	10	627435000
3,2 x 65	10	627436000
3,3 x 65	10	627437000
3,5 x 70	5	627438000
4,0 x 75	10	627439000
4,2 x 75	5	627441000
4,5 x 80	5	627442000
4,8 x 86	5	627443000
5,0 x 86	10	627444000
5,5 x 93	5	627447000
6,0 x 93	10	627448000
6,5 x 101	5	627449000
7,0 x 109	5	627451000
7,5 x 109	3	627452000
8,0 x 117	10	627454000
8,5 x 117	5	627456000
9,0 x 125	3	627457000
9,5 x 125	3	627458000
10,0 x 133	5	627459000
10,2 x 133	2	627460000
10,5 x 133	2	627461000
11,0 x 142	2	627462000
11,5 x 142	2	627463000
12,0 x 151	2	627464000
12,5 x 151	2	627465000
13,0 x 151	2	627466000



Сверла по бетону «pro»
Основной вариант комплектации
93 шт.
№ для заказа 690083000

Ø x общ. длина мм	шт.	№ для заказа
4,0 x 75	5	627224000
5,0 x 85	10	627225000
5,5 x 85	3	627226000
6,0 x 100	10	627227000
6,5 x 100	3	627228000
7,0 x 100	5	627229000
8,0 x 120	10	627230000
9,0 x 120	3	627389000
10,0 x 120	10	627391000
11,0 x 150	2	627392000
12,0 x 150	3	627393000
13,0 x 150	2	627394000
14,0 x 150	2	627395000
15,0 x 150	2	627396000
16,0 x 150	2	627399000
18,0 x 160	2	627409000
20,0 x 160	2	627410000
5,0 x 150	3	627421000
6,0 x 150	3	627423000
8,0 x 200	3	627426000
10,0 x 200	3	627427000
12,0 x 200	3	627428000
14,0 x 200	2	627429000

Сверла по бетону «classic»
Основной вариант комплектации
93 шт.
№ для заказа 690084000

Ø x общ. длина мм	шт.	№ для заказа
4,0 x 75	5	627625000
5,0 x 85	10	627626000
5,5 x 85	3	627627000
6,0 x 100	10	627646000
6,5 x 100	3	627650000
7,0 x 100	5	627651000
8,0 x 120	10	627652000
9,0 x 120	3	627653000
10,0 x 120	10	627654000
11,0 x 150	2	627655000
12,0 x 150	3	627656000
13,0 x 150	2	627657000
14,0 x 150	2	627658000
15,0 x 150	2	627659000
16,0 x 150	2	627661000
18,0 x 160	2	627662000
20,0 x 160	2	627664000
5,0 x 150	3	627665000
6,0 x 150	3	627675000
8,0 x 200	3	627679000
10,0 x 200	3	627697000
12,0 x 200	3	627698000
14,0 x 200	2	627699000

Сверло SDS-plus, pro 4
Основной вариант комплектации
120 шт.
№ для заказа 6.90086000

Ø x общ. длина мм	шт.	№ для заказа
5,0 x 110	5	631820000
5,0 x 160	5	631821000
6,0 x 110	10	631824000
6,0 x 160	10	631825000
6,0 x 210	5	631826000
8,0 x 110	5	631832000
8,0 x 160	10	631833000
8,0 x 210	5	631834000
8,0 x 260	3	631835000
10,0 x 110	10	631837000
10,0 x 160	10	631838000
10,0 x 210	5	631839000
10,0 x 260	2	631840000
10,0 x 310	2	631841000
12,0 x 160	5	631844000
12,0 x 210	5	631845000
12,0 x 260	2	631846000
14,0 x 160	5	631849000
14,0 x 210	3	631850000
14,0 x 260	2	631851000
14,0 x 310	2	631852000
16,0 x 160	5	631854000
16,0 x 210	2	631855000
16,0 x 310	2	631856000

Сверло SDS-Plus, pro 4 «PREMIUM»
Основной вариант комплектации
160 шт. № для заказа 690424000

Ø x общ. длина мм	шт.	№ для заказа
5,0 x 110	5	626200000
5,0 x 160	5	626201000
5,5 x 110	3	626202000
5,5 x 160	3	626203000
6,0 x 110	8	626204000
6,0 x 160	8	626205000
6,0 x 210	8	626206000
6,0 x 260	8	626207000
6,0 x 310	3	626208000
6,5 x 160	3	626209000
6,5 x 210	3	626210000
6,5 x 260	3	626211000
7,0 x 110	3	626213000
7,0 x 160	3	626214000
8,0 x 110	8	626215000
8,0 x 160	8	626216000
8,0 x 210	8	626217000
8,0 x 260	8	626218000
10,0 x 110	8	626219000
10,0 x 160	8	626220000
10,0 x 210	8	626221000
10,0 x 260	8	626222000
10,0 x 310	5	626223000
12,0 x 160	5	626225000
12,0 x 210	5	626226000
12,0 x 260	3	626227000
12,0 x 310	3	626228000
14,0 x 160	3	626230000
14,0 x 210	3	626231000
14,0 x 310	3	626232000

Модули для сверл, размер модуля 49 x 60 x 36 см

Универсальные сверла для дерева
Основной вариант комплектации
126 шт. № для заказа 690076000

Ø x общ. длина мм	шт.	№ для заказа
4,0 x 85	5	627680000
5,0 x 85	5	627681000
6,0 x 100	10	627683000
6,0 x 150	10	627684000
8,0 x 120	5	627688000
8,0 x 250	5	627689000
10,0 x 120	3	627691000
10,0 x 250	3	627692000
12,0 x 150	3	627693000
12,0 x 250	3	627694000
3,0 x 61	5	627986000
4,0 x 75	5	627987000
5,0 x 86	5	627988000
6,0 x 93	10	627989000
7,0 x 109	3	627990000
8,0 x 117	10	627991000
9,0 x 120	2	627992000
10,0 x 133	10	627993000
11,0 x 142	2	627994000
12,0 x 151	6	627995000
13,0 x 151	2	627996000
14,0 x 151	4	627997000
15,0 x 160	2	627998000
16,0 x 160	4	627999000
18,0 x 180	2	627339000
20,0 x 200	2	627340000

Перовые и спиральные сверла по дереву, сверла Форстнера
Основной вариант комплектации
92 шт. № для заказа 690080000

Ø x общ. длина мм	шт.	№ для заказа
10,0 x 160	3	627312000
12,0 x 160	3	627313000
14,0 x 160	3	627315000
16,0 x 160	3	627316000
18,0 x 160	3	627317000
20,0 x 160	3	627319000
25,0 x 160	3	627322000
26,0 x 160	3	627323000
30,0 x 160	3	627325000
36,0 x 160	3	627327000
3,0 x 61	5	627986000
4,0 x 75	5	627987000
5,0 x 86	5	627988000
6,0 x 93	5	627989000
8,0 x 117	5	627991000
10,0 x 133	5	627993000
12,0 x 151	3	627995000
14,0 x 151	3	627997000
16,0 x 160	3	627999000
18,0 x 180	3	627339000
10,0 x 90	2	627579000
12,0 x 90	2	627580000
14,0 x 90	2	627581000
15,0 x 90	2	627582000
20,0 x 90	2	627585000
25,0 x 90	2	627588000
26,0 x 90	2	627589000
30,0 x 90	2	627591000
35,0 x 90	2	627594000
36,0 x 90	2	627595000



Сверла Форстнера
Основной вариант комплектации
45 шт.
№ для заказа 690081000

Ø x общ. длина мм	шт.	№ для заказа
10,0 x 90	3	627579000
12,0 x 90	3	627580000
14,0 x 90	3	627581000
15,0 x 90	3	627582000
16,0 x 90	3	627583000
18,0 x 90	3	627584000
20,0 x 90	3	627585000
22,0 x 90	2	627586000
24,0 x 90	2	627587000
25,0 x 90	2	627588000
26,0 x 90	2	627589000
28,0 x 90	2	627590000
30,0 x 90	2	627591000
32,0 x 90	2	627592000
34,0 x 90	2	627593000
35,0 x 90	2	627594000
36,0 x 90	2	627595000
38,0 x 90	2	627596000
40,0 x 90	2	627597000

Змеевидные сверла
Основной вариант комплектации
78 шт.
№ для заказа 690078000

Ø x общ. длина мм	шт.	№ для заказа
8,0 x 230	3	627124000
10,0 x 230	5	627125000
12,0 x 230	5	627126000
14,0 x 230	5	627127000
16,0 x 230	5	627128000
18,0 x 230	2	627129000
20,0 x 230	2	627130000
22,0 x 230	2	627131000
24,0 x 230	2	627132000
26,0 x 230	2	627133000
28,0 x 230	2	627134000
30,0 x 230	2	627135000
32,0 x 230	2	627136000
8,0 x 460	3	627137000
10,0 x 460	5	627138000
12,0 x 460	5	627139000
14,0 x 460	5	627140000
16,0 x 460	5	627141000
18,0 x 460	2	627142000
20,0 x 460	2	627143000
22,0 x 460	2	627144000
24,0 x 460	2	627145000
26,0 x 460	2	627146000
28,0 x 460	2	627147000
30,0 x 460	2	627148000
32,0 x 460	2	627150000

Сверла по бетону «classic», по дереву HSS-G
Основной вариант комплектации
134 шт. № для заказа 690085000

Ø x общ. длина мм	шт.	№ для заказа
4,0 x 75	5	627625000
5,0 x 85	5	627626000
6,0 x 100	5	627646000
6,0 x 150	5	627675000
8,0 x 120	5	627652000
8,0 x 200	5	627679000
10,0 x 120	5	627654000
12,0 x 150	3	627656000
14,0 x 150	3	627658000
16,0 x 160	3	627661000
3,0 x 61	5	627986000
4,0 x 75	5	627987000
5,0 x 86	5	627988000
6,0 x 93	5	627989000
8,0 x 117	5	627991000
10,0 x 133	5	627993000
12,0 x 151	3	627995000
14,0 x 151	3	627997000
16,0 x 160	3	627999000
18,0 x 180	3	627339000
3,0 x 61	5	627954000
3,5 x 70	5	627957000
4,0 x 75	5	627958000
4,5 x 80	5	627961000
5,0 x 86	5	627963000
5,5 x 93	5	627966000
6,0 x 93	5	627967000
6,5 x 101	5	627968000
8,0 x 117	5	627973000
10,0 x 133	3	627978000

Перовые сверла по дереву, сверла для стекла
Основной вариант комплектации
75 шт. № для заказа 690077000

Ø x общ. длина мм	шт.	№ для заказа
8,0 x 160	3	627311000
10,0 x 160	3	627312000
12,0 x 160	3	627313000
13,0 x 160	3	627314000
14,0 x 160	3	627315000
16,0 x 160	3	627316000
18,0 x 160	3	627317000
19,0 x 160	3	627318000
20,0 x 160	6	627319000
22,0 x 160	3	627320000
24,0 x 160	3	627321000
25,0 x 160	3	627322000
26,0 x 160	3	627323000
28,0 x 160	3	627324000
30,0 x 160	3	627325000
32,0 x 160	3	627326000
36,0 x 160	3	627327000
38,0 x 160	3	627328000
(Verl.) 270	3	627329000
4,0 x 65	3	627243000
5,0 x 65	3	627244000
6,0 x 65	3	627245000
8,0 x 65	3	627246000
10,0 x 65	3	627247000

Шкафы для сверл HSS-R



Шкаф для сверл, малый
■ В самом малом объеме (37,5 x 23,5 x 20,5 см) важнейшие и наиболее часто используемые сверла HSS, в исполнении после роликовой прокатки

Содержание	№ для заказа
29 типоразмеров с общим числом сверл 490: Ø 1,0–13,0 мм, 0,5 мм с последующим возрастанием, дополнительно Ø 3,2 мм, 4,2 мм, 4,8 мм, 6,8 мм	690103000



Шкаф для сверл, большой
■ Для наиболее важных и часто используемых сверл HSS, в исполнении после роликовой прокатки

Содержание	№ для заказа
98 типоразмеров с общим числом сверл 945: Ø 1,0–13,0 мм, увеличивается с шагом 0,1 мм, дополнительно Ø 10,2 мм	690106000

Шкафы для сверл HSS-G

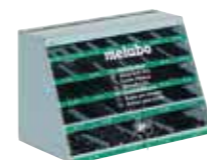

Шкаф для сверл, малый
■ В самом малом объеме (37,5 x 23,5 x 20,5 см) важнейшие и наиболее часто используемые сверла HSS, в шлифованном исполнении

Содержание	№ для заказа
29 размеров, всего 410 сверл: Ø 1,0–13,0 мм, увеличивается с шагом 0,5 мм, дополнительно Ø 3,2 мм, 4,2 мм, 4,8 мм, 6,8 мм	690104000

Модуль с коронками



Биметаллические коронки HSS
Основной вариант комплектации 58 шт.
№ для заказа 690425000

Наименование	Ø мм	шт.	№ для заказа
	19	2	625163000
	20	2	625164000
	25	2	625168000
	29	2	625170000
	32	2	625172000
	35	2	625174000
	38	2	625176000
	40	2	625177000
	44	2	625180000
	51	2	625184000
	57	2	625188000
	60	2	625190000
	64	2	625191000
	68	2	625194000
	76	2	625197000
	83	2	625199000
	95	2	625203000
Центровое сверло (6,35 мм)	8		625220000
Переходник SW9 (14-30 мм)	8		625215000
Переходник SW11 (32-152 мм)	8		625216000

Модуль с лобзиковыми пилками



Модуль с лобзиковыми пилками, малый
Основной вариант комплектации 180 шт.
№ для заказа 690101000

Соответствует типу Bosch	Полезная длина, мм	Шаг зубьев, мм	шт.	№ для заказа
T 119 BO	50	1,2	10	623646000
T 119 B	50	2	10	623631000
T 111 C	75	3	10	623632000
T 144 D	75	4	10	623633000
T 244 D	75	4	10	623649000
T 101 D	75	4	10	623635000
T 101 B	75	2,5	10	623634000
T 301 CD	85	3	10	623654000
T 234 X	90	прогр.	10	623675000
Набор			10	623645000
T 118 G	50	0,7	10	623636000
T 118 A	50	1,2	10	623637000
T 118 B	50	2	10	623638000
T 127 D	75	3	10	623639000
T 118 AF	50	1,2	10	623971000
T 318 A	100	1,2	10	623629000
T 123 X	75	прогр.	10	623676000
T 345 XF	105	прогр.	10	623677000

Модуль с лобзиковыми пилками



Модуль с лобзиковыми пилками, большой
Основной вариант комплектации 270 шт.
№ для заказа 690105000

Соответствует типу Bosch	Полезная длина, мм	Шаг зубьев, мм	шт.	№ для заказа
T 119 BO	50	1,2	10	623646000
T 119 B	50	2	10	623631000
T 111 C	75	3	10	623632000
T 144 D	75	4	10	623633000
T 244 D	75	4	10	623649000
T 144 DP	75	4	10	623694000
T 101 D	75	4	10	623635000
T 101 B	75	2,5	10	623634000
T 101 BR	75	2,5	10	623650000
T 101 B	75	2,5	10	623634000
T 101 AO	50	1,35	10	623651000
T 301 CLF	105	3	10	623977000
T 301 CD	85	3	10	623654000
T 234 X	90	прогр.	10	623675000
Набор			10	623645000
T 118 G	50	0,7	10	623636000
T 118 A	50	1,2	10	623637000
T 218 A	50	1,2	10	623647000
T 118 B	50	2	10	623638000
T 127 D	75	3	10	623639000
T 101 A	75	2	10	623640000
T 118 AF	50	1,2	10	623971000
T 118 EF	50	1,5	10	623972000
T 118 BF	50	2	10	623973000
T 127 DF	75	3	10	623974000
T 318 A	100	1,2	10	623629000
T 123 X	75	прогр.	10	623676000
T 345 XF	105	прогр.	10	623677000

№ для заказа	Стр.	№ для заказа	Стр.	№ для заказа	Стр.	№ для заказа	Стр.	№ для заказа	Стр.	№ для заказа	Стр.
600065	306	600444	300	600842	210	601538	477	602024	403	604111	526
600066	303	600448	101	600843	211	601539	477	602034	403	604112	526
600079	19	600463	55	600845	33	601540	478	602045	403	604113	527
600080	19	600464	107	600855	339	601541	479	602057	382	604114	527
600093	20	600465	101	600861	209	601542	478	602058	404	604115	487
600103	326	600468	102	600862	209	601543	479	602059	404	604116	489
600129	301	600472	108	600863	210	601544	474	602060	393	604117	486
600131	301	600476	101	600865	210	601545	475	602102	26	604118	480
600132	214	600488	107	600866	211	601546	475	602104	26	604119	484
600133	214	600492	102	600867	211	601548	481	602106	54	604120	486
600136	326	600496	102	600882	335	601549	481	602111	54	605052	460
600154	46	600506	108	600955	339	601550	482	602113	23	605053	460
600156	19	600512	219	600962	528	601551	482	602115	167	606101	208
600157	19	600514	105	600963	528	601552	485	602116	25	606153	264
600169	110	600515	104	600964	528	601553	485	602117	21	606154	265
600170	110	600516	104	600965	529	601554	490	602170	41	606156	264
600174	44	600534	104	600966	529	601555	490	602174	41	606157	265
600177	110	600535	109	600967	530	601556	491	602175	150	606162	421
600179	110	600542	341	600968	532	601557	491	602177	63	606163	421
600191	45	600544	341	600969	532	601558	492	602183	175	606164	423
600192	46	600545	341	600970	534	601559	492	602191	27	606165	423
600210	38	600548	105	600971	533	601560	489	602192	31	606166	424
600261	29	600552	109	600972	533	601561	487	602193	27	606167	424
600288	53	600562	103	600973	533	601562	493	602195	290	606176	56
600311	306	600572	103	600974	534	601563	495	602196	290	606177	370
600321	45	600580	216	600975	535	601564	494	602198	37	606178	370
600323	220	600581	217	600976	535	601566	494	602200	31	606212	23
600334	57	600582	217	600977	536	601567	494	602203	63	606213	22
600340	268	600585	216	600978	537	601568	495	602204	292	606214	22
600341	269	600593	218	600979	537	601569	500	602205	37	606461	111
600343	215	600596	269	600980	537	601570	500	602206	25	606462	115
600353	215	600615	184	601030	352	601571	500	602207	25	606463	111
600354	93	600616	184	601040	352	601572	501	602217	25	606464	115
600360	214	600617	184	601041	352	601573	501	602233	502	606465	115
600365	384	600618	185	601042	353	601574	497	602234	502	606466	112
600367	22	600621	47	601043	353	601575	497	602235	502	606467	116
600368	53	600627	185	601119	384	601576	497	602236	502	606468	112
600369	22	600635	221	601204	340	601577	498	602242	55	606469	116
600370	53	600636	221	601205	413	601578	498	602243	176	606470	116
600371	93	600637	267	601229	331	601579	504	602244	161	606471	113
600374	95	600638	47	601230	92	601580	504	602245	30	606472	116
600375	307	600639	47	601231	94	601581	505	602264	21	606473	113
600376	95	600657	266	601232	92	601582	505	602265	165	606474	117
600380	93	600658	266	601233	94	601583	504	602268	49	606475	117
600383	215	600659	267	601234	92	601584	504	602269	49	606476	117
600384	95	600667	441	601235	94	601585	505	602298	50	608745	553
600385	20	600668	442	601240	96	601586	505	602316	30	608755	553
600388	96	600670	208	601241	100	601587	477	602325	26	608765	553
600389	96	600671	208	601242	106	601588	479	602334	26	608855	554
600396	270	600672	208	601243	100	601589	477	602335	197	608865	554
600398	97	600676	441	601306	40	601650	393	602350	28	608875	554
600404	43	600687	268	601401	354	601750	200	602351	28	609225	299
600405	299	600688	270	601402	355	601751	194	602352	32	611216	434
600407	106	600696	263	601403	354	601752	195	602353	32	611350	305
600408	97	600712	263	601404	355	601753	195	602365	393	611351	305
600414	98	600724	335	601405	50	601754	48	602540	432	611750	200
600422	99	600737	330	601531	474	601755	195	603030	395	612216	434
600428	98	600738	330	601532	473	602012	401	603034	395	613021	52
600436	99	600795	62	601533	473	602013	401	603822	388	613022	48
600441	304	600806	219	601534	473	602014	402	603823	389	613060	75
600442	304	600840	209	601536	476	602015	402	603824	388	613069	75
600443	300	600841	209	601537	476	602019	395	603827	39	613072	41



(8182)63-90-72
+7(7172)727-132
(4722)40-23-64
(4832)59-03-52
(423)249-28-31
(844)278-03-48
(8172)26-41-59
(473)204-51-73
(343)384-55-89
(4932)77-34-06
(3412)26-03-58
(843)206-01-48

(4012)72-03-81
(4842)92-23-67
(3842)65-04-62
(8332)68-02-04
(861)203-40-90
(391)204-63-61
(4712)77-13-04
(4742)52-20-81
(3519)55-03-13
(495)268-04-70
(8152)59-64-93
(8552)20-53-41

(831)429-08-12
(3843)20-46-81
(383)227-86-73
(4862)44-53-42
(3532)37-68-04
(8412)22-31-16
(342)205-81-47
- - (863)308-18-15
(4912)46-61-64
(846)206-03-16
- (812)309-46-40
(845)249-38-78

(4812)29-41-54
(862)225-72-31
(8652)20-65-13
(4822)63-31-35
(3822)98-41-53
(4872)74-02-29
(3452)66-21-18
(8422)24-23-59
(347)229-48-12
(351)202-03-61
(8202)49-02-64
(4852)69-52-93